



2006

Tahoe/Suburban

Français

Guide du propriétaire de Chevrolet Tahoe, Suburban 2006

Sièges et dispositifs de retenue	1-1	Tableau de bord	3-1
Sièges avant	1-3	Aperçu - Tableau de bord	3-4
Sièges arrière	1-10	Commandes de la climatisation	3-23
Ceintures de sécurité	1-30	Feux de détresses, jauges et témoins	3-39
Appareils de retenue pour enfant	1-52	Centralisateur informatique de bord (CIB)	3-58
Système de sac gonflable	1-82	Systèmes audio	3-87
Vérification des dispositifs de retenue	1-99	Conduite de votre véhicule	4-1
Fonctions et commandes	2-1	Votre conduite, la route et votre véhicule	4-2
Clés	2-3	Remorquage	4-66
Portes et serrures	2-8	Réparation et entretien de l'apparence	5-1
Glaces	2-15	Entretien	5-4
Systèmes antivol	2-18	Carburant	5-7
Démarrage et fonctionnement de votre véhicule	2-20	Vérification sous le capot	5-14
Rétroviseurs	2-44	Transmission intégrale	5-56
Système OnStar®	2-59	Pont arrière	5-57
Système de télécommande sans fil maison universel	2-61	Quatre roues motrices	5-58
Compartiments de rangement	2-66	Essieu avant	5-60
Toit ouvrant	2-71	Remplacement d'ampoules	5-61
Personnalisation du véhicule	2-72	Remplacement de la raclette d'essuie-glace	5-68
		Pneus	5-70

Guide du propriétaire de Chevrolet Tahoe, Suburban 2006

Entretien de l'apparence	5-116	Information du centre d'assistance	
Identification du véhicule	5-127	à la clientèle	7-1
Réseau électrique	5-128	Information du centre d'assistance	
Capacités et spécifications	5-140	à la clientèle	7-2
Programme d'entretien	6-1	Déclaration des défauts	
Programme d'entretien	6-2	compromettant la sécurité	7-16
		Index	1



GENERAL MOTORS, GM, l'emblème GM, CHEVROLET, l'emblème CHEVROLET et les noms TAHOE, SUBURBAN et Z71 sont des marques déposées de General Motors Corporation.

Ce guide comprend les dernières informations au moment de sa publication. Nous nous réservons le droit d'effectuer des modifications après la parution du présent guide sans avertissement supplémentaire. Pour les véhicules vendus au Canada à l'origine, on remplacera Chevrolet Motor Division par « General Motors du Canada Limitée » quand il apparaît dans ce guide.

Conserver ce guide dans le véhicule. Vous l'aurez ainsi à portée de la main en cas de besoin sur la route. Si vous vendez le véhicule, laisser le guide à l'acheteur.

Imprimé au Canada
Numéro de pièce 06TAHOE FR

Propriétaires canadiens

On peut obtenir un exemplaire de ce guide en anglais auprès du concessionnaire ou à l'adresse suivante :

Helm, Incorporated
P.O. Box 07130
Detroit, MI 48207

Utilisation de votre guide

Nombreux sont ceux qui lisent entièrement le guide d'utilisation lorsqu'ils prennent livraison de leur nouveau véhicule. Cela peut en effet vous aider à mieux connaître les fonctions et les commandes du véhicule. Pour expliquer les différentes notions, le guide conjugue le texte et les images.

Index

L'index, à la fin du guide, est un bon endroit où l'on peut rapidement trouver des renseignements sur le véhicule. Il s'agit d'une liste alphabétique des articles du guide, avec le numéro de la page comportant l'article en question.

© 2005 General Motors Corporation. Tous droits réservés.

Avertissements et symboles de sécurité

Ce guide comprend plusieurs avertissements sur la sécurité. Nous utilisons un cadre et le mot ATTENTION pour vous avertir des situations qui risquent de vous causer des blessures si vous ne tenez pas compte de l'avertissement.

 **ATTENTION:**

Cela indique un danger, et que vous ou d'autres personnes pourriez être blessés.

Dans le cadre de mise en garde, nous vous indiquons le risque en question. Nous vous expliquons ensuite comment éviter ou réduire ce risque. Lire ces mises en garde, sinon vous ou d'autres personnes pourriez être blessés.

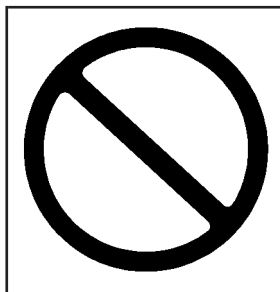

Vous trouverez aussi dans ce guide une ligne diagonale en travers d'un cercle. Ce symbole de sécurité signifie « Interdiction » ou « Interdiction de faire ceci » ou « Ne pas laisser ceci se produire. »

Avertissements concernant des dommages du véhicule

Les avis suivants sont également indiqués dans le présent guide :

Remarque: Cela signifie que quelque chose risque d'endommager votre véhicule.

Un avis indique que quelque chose pourrait endommager le véhicule. Bien souvent, ce dommage ne serait pas couvert par la garantie de votre véhicule et les réparations pourraient être coûteuses. Toutefois, l'avis indique que faire pour éviter ce dommage.

D'autres guides peuvent comporter des mentions CAUTION et AVIS en d'autres couleurs ou en d'autres termes.

Le véhicule est également doté d'étiquettes d'avertissement. Elles utilisent des mots similaires, soit CAUTION ou AVIS.

































Symboles de véhicule

Le véhicule peut être équipé de composants et d'étiquettes sur lesquelles figurent des symboles plutôt qu'un texte. Les symboles sont illustrés de pair avec le texte décrivant le fonctionnement ou avec l'information relative à un composant, une commande, un message, une jauge ou un indicateur particulier.

Pour obtenir de l'aide pour trouver l'appellation spécifique d'un composant, d'une jauge ou d'un indicateur, se reporter à l'un des titres suivants :

- Sièges et dispositifs de protection dans la section 1
- Caractéristiques et commandes dans la section 2
- Aperçu du tableau de bord dans la section 3
- Commandes de climatisation dans la section 3
- Témoins, jauges et indicateurs dans la section 3
- Système(s) audio dans la section 3
- Aperçu du compartiment-moteur dans la section 5

Voici quelques exemples de symboles qui pourraient se trouver sur le véhicule :

<p>Attention, danger</p> 	<p>Attachez les ceinture ventrale et épaulière pour protéger l'occupant. Ne tordez pas la ceinture de sécurité en l'attachement</p>  		<p>Commutateur d'éclairage principal</p> 	<p>Température de liquide de refroidissement</p> 	<p>Pression des pneus</p> 
<p>Protéger vos yeux</p> 	<p>Rappel de boudage des ceintures de sécurité</p> 	<p>Sac gonflable</p> 	<p>Clignotants</p> 	<p>Système de charge de batterie</p> 	<p>Accès à la boîte de fusibles</p> 
<p>L'électrolyte peut vous brûler</p> 	<p>Reculez le siège complètement. Fixez l'ensemble de retenue pour enfant</p> 	<p>N'installez pas un ensemble de retenue pour enfant orienté vers l'arrière à cette place</p> 	<p>Feux de stationnement</p> 	<p>Freinage</p> 	<p>Ventilateur de moteur</p> 
<p>Éviter flammes ou étincelles</p> 	<p>Retirez complètement la ceinture puis fixez l'ensemble de retenue pour enfant</p> 	<p>N'installez pas un ensemble de retenue pour enfant orienté vers l'avant à cette place</p> 	<p>Feux de détresse</p> 	<p>Liquide de refroidissement</p> 	<p>Carburant</p> 
<p>Étincelles ou flammes peuvent faire exploser la batterie</p> 	<p>Lève-glace électrique</p> 	<p>Verrouillage et déverrouillage des portes</p> 	<p>Phares antibrouillard</p> 	<p>Pression d'huile-moteur</p> 	<p>Guide du propriétaire</p> 
				<p>Pression de freinage</p> 	<p>Manuel de réparation</p> 

Section 1 Sièges et dispositifs de retenue

Sièges avant	1-3	Utilisation de la ceinture de sécurité	
Sièges à commande manuelle	1-3	pendant la grossesse	1-43
Sièges à commande électrique	1-4	Position du passager - côté avant droit	1-44
Soutien lombaire électrique de		Position du passager - centre	1-44
sièges arrière	1-5	Positions de passager arrière extérieur	1-46
Sièges chauffants	1-6	Guides-baudriers de sécurité	1-49
Sièges à dossier inclinable	1-7	Rallonge de ceinture de sécurité	1-51
Appuis-têtes	1-9	Appareils de retenue pour enfant	1-52
Sièges arrière	1-10	Enfants plus âgés	1-52
Fonctionnement du siège arrière	1-10	Bébés et jeunes enfants	1-54
Banquette divisée 60/40		Appareils de retenue pour enfant	1-58
(Deuxième rangée)	1-12	Où installer l'appareil de retenue	1-62
Banquette divisée 50/50		Ancrages inférieurs pour siège d'enfant	
(Troisième rangée)	1-15	(Système LATCH)	1-63
Banquette (Troisième rangée)	1-20	Fixation d'un appareil de retenue pour enfant	
Sièges baquets (Deuxième rangée)	1-26	en position siège arrière extérieur	1-72
Ceintures de sécurité	1-30	Fixation d'un appareil de retenue pour enfant	
Ceintures de sécurité : Pour tous	1-30	en position siège arrière centre	1-75
Questions et réponses au sujet		Fixation d'un appareil de retenue pour enfant	
des ceintures de sécurité	1-34	en position siège central avant	1-77
Port adéquat des ceintures de sécurité	1-35	Fixation d'un appareil de retenue pour enfant	
Position du conducteur	1-35	en position siège avant droit	1-78

Section 1 Sièges et dispositifs de retenue

Système de sac gonflable	1-82	Réparation d'un véhicule muni de sacs gonflables	1-97
Où se trouvent les sacs gonflables?	1-85	Ajout d'équipement à un véhicule muni de sacs gonflables	1-98
Quand un sac gonflable doit-il se déployer?	1-88	Vérification des dispositifs de retenue	1-99
Qu'est-ce qui entraîne le déploiement du sac gonflable?	1-89	Vérification de l'appareil de retenue	1-99
De quelle façon le sac gonflable retient-il?	1-90	Remplacement des pièces des dispositifs de sécurité après une collision	1-100
Que verrez-vous après le déploiement d'un sac gonflable?	1-90		
Système de détection des occupants	1-92		

Sièges avant

Sièges à commande manuelle

ATTENTION:

Si vous essayez de régler le siège du conducteur à commande manuelle lorsque le véhicule est en mouvement, vous risquez de perdre le contrôle du véhicule. Le déplacement brusque du siège pourrait en effet vous faire sursauter, vous dérouter ou vous faire actionner une pédale sans le vouloir. Il faut donc régler le siège du conducteur seulement quand le véhicule est immobile.

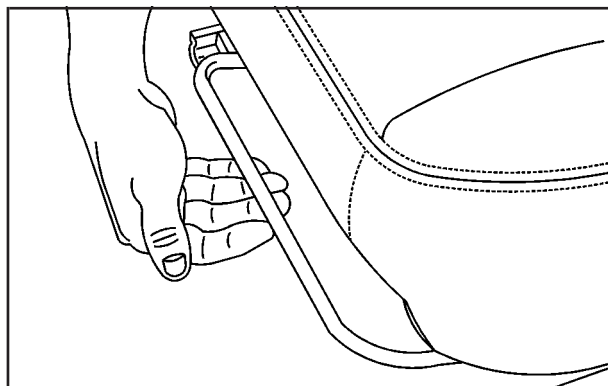

Si votre véhicule est muni d'un siège baquet ou d'une banquette en deux parties à commande manuelle, vous pouvez l'avancer et le reculer à l'aide du levier à l'avant du coussin du siège.

Soulever le levier pour débloquer le siège. Faire glisser le siège à la position voulue et relâcher la barre du levier. Ensuite, essayer de faire bouger le siège avec votre corps pour vous assurer qu'il est bloqué.

Sièges à commande électrique

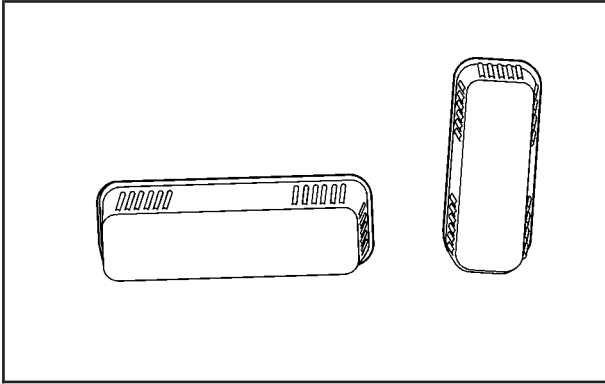

Si votre véhicule est équipé de sièges à commande électrique, les commandes se trouvent sur le bord extérieur des sièges.

- Pour soulever ou abaisser l'avant du coussin de siège, lever ou abaisser la partie avant de la commande horizontale.

- Pour soulever ou abaisser l'arrière du coussin de siège, lever ou abaisser la partie arrière de la commande horizontale.
- Lever ou abaisser l'ensemble du coussin de siège en levant ou en abaissant l'ensemble de la commande horizontale.
- Pour avancer ou reculer le siège, faire glisser la commande horizontale vers l'avant ou vers l'arrière.

Si votre véhicule est équipé de sièges à dossier réglable à commande électrique, la commande se trouve à l'arrière de la commande de siège électrique, sur le côté extérieur des sièges. Régler l'angle du dossier en déplaçant la commande verticale vers l'avant ou vers l'arrière. Se reporter à la rubrique *Sièges à dossier inclinable* à la page 1-7.

Si votre véhicule est équipé de sièges à dossier inclinable à commande manuelle, se reporter à la rubrique *Sièges à dossier inclinable* à la page 1-7.

Soutien lombaire électrique de sièges arrière

Le siège de votre véhicule peut être équipé d'un soutien lombaire à commande électrique. Il sera à deux ou à quatre positions.

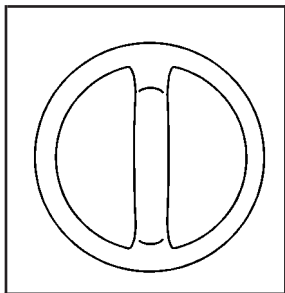

Soutien lombaire à commande électrique à 2 positions

Pour augmenter le soutien, appuyer sur l'avant de la commande et le maintenir enfoncé. Pour diminuer le soutien, tenir enfoncé l'arrière de la commande. Relâcher la commande lorsque le bas du dossier atteint le soutien voulu.

Si votre véhicule a un soutien lombaire à deux positions de réglage, la commande se trouve sur le côté extérieur du(des) siège(s) avant.

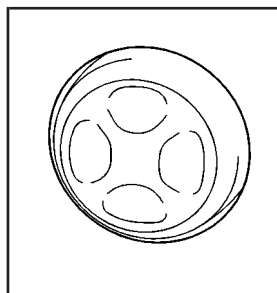

Soutien lombaire à commande électrique à 4 positions

Pour augmenter le soutien, appuyer sur l'avant de la commande et le maintenir enfoncé. Pour diminuer le soutien, tenir enfoncé l'arrière de la commande. Relâcher la commande lorsque le bas du dossier atteint le soutien voulu.

Vous pouvez aussi régler la partie latérale du bas de dossier pour augmenter le soutien latéral.

Pour augmenter le soutien, appuyer sur le haut de la commande et le maintenir enfoncé. Pour diminuer le soutien, tenir enfoncé le bas de la commande. Relâcher la commande lorsque le bas du dossier atteint le soutien voulu.

Si votre véhicule a un soutien lombaire à quatre positions de réglage, la commande se trouve sur le côté extérieur du(des) siège(s) avant.

Votre véhicule peut être doté d'une fonction de mémoire permettant la sauvegarde et le rappel des réglages de position du siège. Se reporter à la rubrique *Siège à mémoire* à la page 2-72 pour plus de renseignements.

Ne pas oublier que si votre position d'assise change, comme au cours de longs voyages par exemple, il faudrait aussi ajuster la position du support lombaire. Régler le siège au besoin.

Sièges chauffants

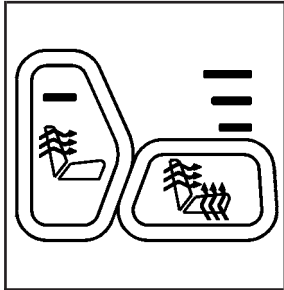

Si votre véhicule est équipé de cette fonction, les boutons sont situés sur les portes avant. Le moteur doit tourner pour que les sièges chauffants fonctionnent.

Pour réchauffer tout le siège, appuyer sur le bouton horizontal sur lequel se trouve le symbole de siège et de dossier chauffant. Appuyer sur ce bouton pour accéder aux divers niveaux de chaleur (élevé, moyen et bas) et pour arrêter le chauffage du siège. Le nombre de témoins allumés indique le niveau de chaleur sélectionné : trois pour élevé, deux pour moyen et un pour bas.

Pour chauffer le dossier seulement, appuyer sur le bouton vertical doté du symbole de dossier chauffant. Un témoin situé sur le bouton du dossier de siège s'allume pour indiquer que seul le dossier est chauffé. Le fait d'appuyer plusieurs fois sur le bouton de dossier de siège permet de passer par tous les niveaux de chaleur du dossier seulement. Appuyer de nouveau sur le bouton horizontal pour chauffer tout le siège.

Les sièges chauffants s'éteindront après que vous aurez coupé le contact. Si vous voulez les utiliser après le redémarrage du véhicule, il faudra appuyer de nouveau sur le bouton des sièges chauffants.

Sièges à dossier inclinable

ATTENTION:

Si le dossier de siège n'est pas bloqué, il risque de se déplacer vers l'avant lors d'un arrêt brusque ou d'un accident et de blesser la personne assise à cet endroit. Toujours appuyer sur le dossier du siège puis tirer dessus pour s'assurer qu'il est bloqué.

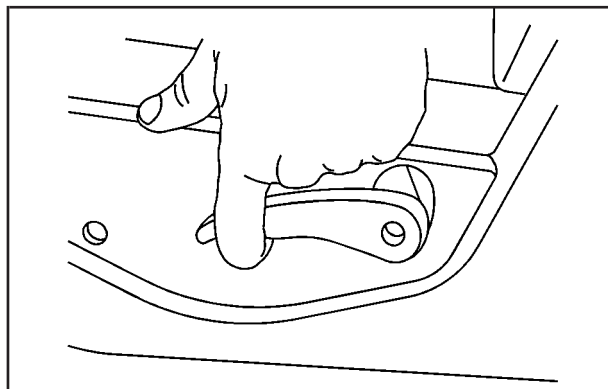

Pour régler le dossier de siège, soulever le levier manuel situé sur le côté extérieur du siège. Relâcher le levier pour bloquer le dossier à la position voulue. Soulever de nouveau le levier sans pousser sur le dossier et ce dernier reviendra à la position verticale.

Si votre véhicule est équipé de sièges à réglage électrique avec dossier inclinable électriquement, se reporter à la rubrique *Sièges à commande électrique* à la page 1-4 pour obtenir des renseignements supplémentaires sur le fonctionnement de la caractéristique de dossier inclinable.

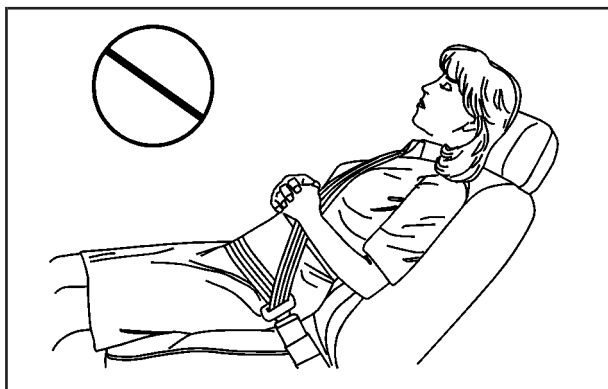

⚠ ATTENTION:

Il peut être dangereux de s'asseoir en position inclinée lorsque le véhicule est en mouvement. Même si vous portez vos ceintures de sécurité, elles ne peuvent pas bien vous protéger quand vous êtes dans une telle position.

La ceinture épaulière ne pourra pas être efficace, car elle ne sera pas placée contre votre corps, mais plutôt devant vous. Lors d'une collision, vous risquez d'être projeté contre la ceinture et de vous blesser à la nuque ou ailleurs.

La ceinture ventral ne sera pas efficace non plus. Lors d'une collision, elle pourrait exercer sa force sur l'abdomen et non pas sur les os du bassin. Ceci pourrait entraîner de graves blessures internes.

Pour être bien protégé quand le véhicule est en mouvement, placer le dossier en position verticale. Il faut aussi se caler dans le siège et porter convenablement la ceinture de sécurité.

Ne pas conduire avec le dossier de siège incliné.

Appuis-têtes

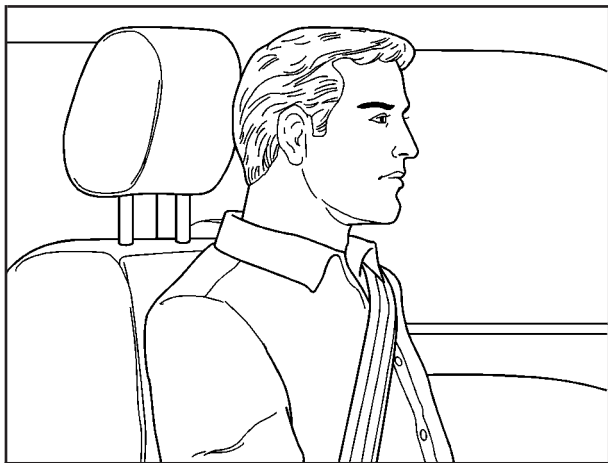

Régler l'appuie-tête de sorte que le dessus de l'appuie-tête soit le plus près possible du haut de votre tête. Cette position réduit les risques de blessures à la nuque lors d'une collision.

Tirer sur l'appuie-tête pour le remonter et appuyer dessus pour l'abaisser.

Vous pouvez également incliner chaque appuie-tête avant vers l'avant selon quatre positions. Pour ce faire, tirer sur l'appuie-tête.

Un déclic se produit lorsque chaque position d'inclinaison est atteinte.

Pour replacer l'appuie-tête à la verticale, le tirer vers l'avant, au-delà de la dernière position.

Les appuie-tête des sièges arrière sont également réglables vers le haut et vers le bas, mais ils ne peuvent pas être inclinés.

Sièges arrière

Fonctionnement du siège arrière

Accès aux sièges de la troisième rangée et sortie de ces sièges

Modèles classiques

Si votre véhicule est équipé d'une banquette divisée 60/40 à la deuxième rangée, vous devez faire basculer et replier les sièges de seconde rangée selon les instructions données plus loin dans cette section. Se reporter à *Banquette divisée 60/40 (Deuxième rangée)* à la page 1-12. Pour quitter la troisième rangée sans assistance, procéder de la manière suivante :

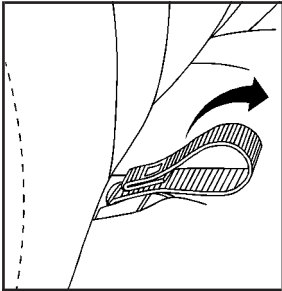

1. Atteindre le siège de la deuxième rangée et tirer sur la boucle de la courroie située au centre du siège, à la jointure du coussin et du dossier. Ensuite, soulever le coussin de siège et le pousser vers l'avant.

2. Ensuite, pousser le dossier de siège vers l'avant de manière à ce qu'il repose à plat sur le plancher.

ATTENTION:

Si le dossier de siège n'est pas bloqué, il risque de se déplacer vers l'avant lors d'un arrêt brusque ou d'un accident et de blesser la personne assise à cet endroit. Toujours appuyer sur le dossier du siège puis tirer dessus pour s'assurer qu'il est bloqué.

S'assurer de redresser le siège à la position d'origine quand vous avez terminé. Tirer et pousser sur le siège pour s'assurer qu'il est bien bloqué.

Modèles allongés

Le côté passager de la deuxième rangée de siège, banquette divisée 60/40 ou siège baquet, dispose d'une fonction d'entrée et de sortie facile. Elle permet d'accéder facilement à la troisième rangée ou d'en sortir.

Pour utiliser la fonction de repli-siège, procéder de la manière suivante :

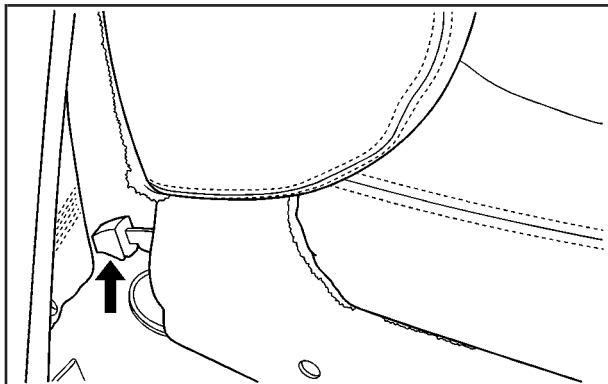

1. Tirer vers le haut le levier situé sur le côté extérieur du siège.
2. Incliner le dossier de siège vers l'avant du véhicule pour libérer le siège.
3. Tirer (pousser, si vous quittez sans aide le siège de troisième rangée) le siège au maximum vers l'avant jusqu'à ce qu'il s'arrête.

⚠ ATTENTION:

Une ceinture de sécurité mal acheminée, mal attachée ou tordue n'offre pas la protection nécessaire en cas d'accident. La personne portant la ceinture pourrait être gravement blessée. Après avoir relevé le dossier de siège arrière, toujours s'assurer que les ceintures de sécurité sont bien acheminées et fixées et ne sont pas tordues.

⚠ ATTENTION:

Si le dossier de siège n'est pas bloqué, il risque de se déplacer vers l'avant lors d'un arrêt brusque ou d'un accident et de blesser la personne assise à cet endroit. Toujours appuyer sur le dossier du siège puis tirer dessus pour s'assurer qu'il est bloqué.

S'assurer de redresser le siège à la position d'origine quand vous avez terminé. Tirer et pousser sur le siège pour s'assurer qu'il est bien bloqué.

Banquette divisée 60/40 (Deuxième rangée)

Si votre véhicule est doté d'une banquette séparée 60/40, les sièges peuvent se rabattre pour vous donner plus d'espace utilitaire.

Fonction pliage et repliage

Pour plier et rabattre le siège, procéder comme suit :

1. S'assurer qu'aucun objet ne se trouve sous ou devant le siège.
2. S'assurer que les appuie-tête sont complètement abaissés ou retirés.

Sur les modèles classiques, les dossiers arrière peuvent être équipés d'appuie-tête repliables vers l'arrière. Quand le dossier est replié vers l'avant, les appuie-tête sont automatiquement repliés vers l'arrière.

Sur les modèles allongés, les appuie-tête doivent être retirés et rangés. Pour cela, appuyer sur le bouton à la base de l'appuie-tête, et extraire l'appuie-tête du dossier. Glisser les tiges de l'appuie-tête dans les ouvertures prévues sur le dessus du coussin de siège.

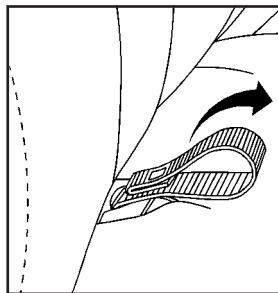

3. Tirer vers le haut la boucle située à l'arrière du coussin de siège, puis relever ce dernier pour ensuite le rabattre vers l'avant.

4. **Modèles classiques** : Pousser le dossier vers l'avant jusqu'à l'horizontale.

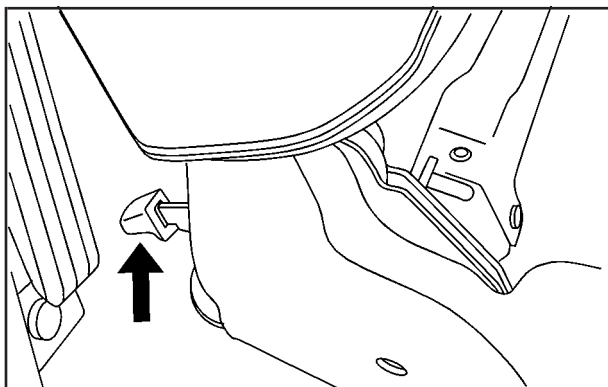

Modèles allongés : Du côté passager, tirer le levier qui se trouve à la base du siège pour libérer le dossier de siège. Tirer le dossier de siège vers l'avant et le rabattre jusqu'à ce qu'il repose à plat.

S'il n'est pas possible de rabattre le dossier à plat parce que le coussin du siège l'en empêche, essayer d'avancer le siège avant ou de mieux redresser à la verticale le dossier du siège avant.

Une fois les dossiers de siège rabattus, sur les modèles allongés seulement, l'espace pour les jambes du siège arrière étant exposé, il doit être couvert par le panneau de plancher de chargement. Pour créer un plancher de chargement, procéder de la manière suivante :

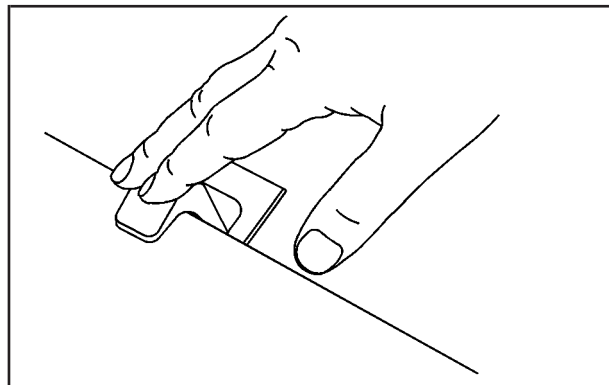

1. Libérer les panneaux des dossiers de siège en poussant les loquets vers l'avant.
2. Rabattre les panneaux pour couvrir l'espace pour les jambes des sièges arrière.

Remettre les sièges en position d'assise normale

Pour ramener le siège à sa position normale, procéder comme suit :

1. Dans le cas des modèles allongés, soulever les panneaux du plancher de chargement et les accrocher au dossier de siège.

ATTENTION:

Si le dossier de siège n'est pas bloqué, il risque de se déplacer vers l'avant lors d'un arrêt brusque ou d'un accident et de blesser la personne assise à cet endroit. Toujours appuyer sur le dossier du siège puis tirer dessus pour s'assurer qu'il est bloqué.

2. Soulever le dossier et pousser celui-ci complètement vers l'arrière. Pousser et tirer le dossier pour s'assurer qu'il est bien verrouillé en place.

3. Dans le cas des modèles classiques, remettre les appuie-tête en position verticale.
Pour les modèles allongés, replacer les appuie-tête sur les dossiers après les avoir sortis de leur rangement.
4. Abaisser le coussin de siège jusqu'à ce qu'il s'enclenche en place. Tirer sur le coussin de siège pour vérifier qu'il est verrouillé.

ATTENTION:

Une ceinture de sécurité mal acheminée, mal attachée ou tordue n'offre pas la protection nécessaire en cas d'accident. La personne portant la ceinture pourrait être gravement blessée. Après avoir relevé le dossier de siège arrière, toujours s'assurer que les ceintures de sécurité sont bien acheminées et fixées et ne sont pas tordues.

5. Vérifier que les boucles de ceintures de sécurité sur le siège du côté conducteur sont accessibles aux occupants des places latérales et centrale et qu'elles ne se trouvent pas sous les coussins de siège.

Banquette divisée 50/50 (Troisième rangée)

Si votre véhicule est muni d'une banquette divisée 50/50, les dossiers peuvent être repliés, et tout le siège peut être basculé ou retiré du véhicule.

Rabattre un ou plusieurs dossier(s) de siège

Pour rabattre le dossier de siège, suivre la procédure suivante :

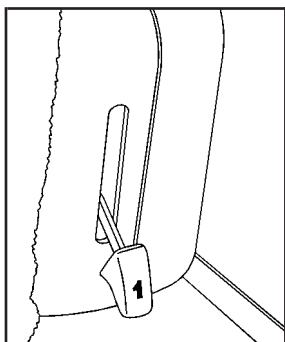

- Tirer sur le levier de déverrouillage marqué 1, situé à l'arrière du dossier du siège, et pousser le dossier vers l'avant.

Dépliage de dossier de siège

Pour redresser le dossier à la verticale, exécuter les étapes suivantes :

1. Tirer sur le levier de déverrouillage marqué 1, situé à l'arrière du dossier du siège. Puis tirer sur le dossier jusqu'à ce que ce dernier se verrouille en position verticale.

ATTENTION:

Si le dossier de siège n'est pas bloqué, il risque de se déplacer vers l'avant lors d'un arrêt brusque ou d'un accident et de blesser la personne assise à cet endroit. Toujours appuyer sur le dossier du siège puis tirer dessus pour s'assurer qu'il est bloqué.

2. Pousser et tirer sur le dossier pour s'assurer qu'il soit correctement verrouillé.

Inclinaison de la banquette divisée 50/50

Le siège peut être basculé vers l'avant pour augmenter l'espace de chargement.

Pour faire basculer le siège, effectuer les étapes suivantes :

1. Ouvrir le hayon pour accéder aux commandes de la banquette 50/50.
2. S'assurer que les appuie-tête sont complètement abaissés.
3. Rabattre le dossier en suivant les instructions données dans « Rabattre le dossier » ci-dessus. Vous ne pourrez pas déverrouiller le siège du plancher tant que le dossier ne sera pas replié.

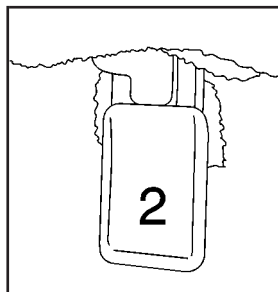

4. Débloquer le siège du plancher en tirant sur le levier marqué 2, situé sous la poignée de transport placée à l'arrière du siège.

5. Soulever l'arrière du siège du plancher.
6. Faire basculer complètement le siège vers l'avant et le verrouiller en place.
7. Pousser et tirer le siège.

Mettre le siège dans cette position seulement s'il est nécessaire d'obtenir plus d'espace à bagages.

Ramener un siège de banquette divisée 50/50 d'une position repliée

Pour ramener le siège à sa position normale, procéder comme suit :

1. Ouvrir le hayon pour accéder aux commandes de la banquette 50/50.

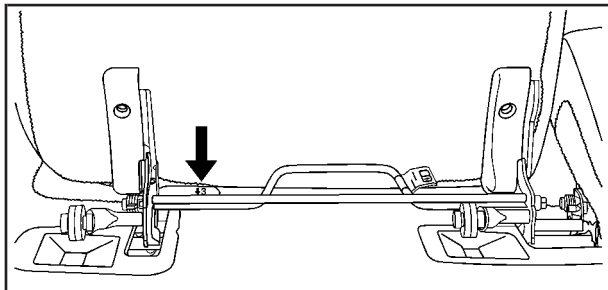

2. Tirer le levier marqué 3 vers vous.
3. Tout en tenant le levier 3 vers vous, saisir le dessus du siège et le tirer légèrement vers vous.
4. Relâcher le levier 3 et abaisser complètement le siège.

5. Pousser le siège fermement vers le bas. Essayer de le tirer vers le haut pour s'assurer qu'il est bien verrouillé en place.
6. Tirer sur le levier de dégagement marqué 1, situé à l'arrière du dossier du siège. Puis tirer sur le dossier jusqu'à ce que ce dernier se verrouille en position verticale.

ATTENTION:

Si le dossier de siège n'est pas bloqué, il risque de se déplacer vers l'avant lors d'un arrêt brusque ou d'un accident et de blesser la personne assise à cet endroit. Toujours appuyer sur le dossier du siège puis tirer dessus pour s'assurer qu'il est bloqué.

7. Pousser et tirer sur le dossier pour s'assurer qu'il soit correctement verrouillé.

Retrait de la banquette divisée 50/50

Pour retirer le siège, suivre la procédure suivante :

1. Ouvrir le hayon pour accéder aux commandes de la banquette divisée 50/50 et entrer par l'arrière du véhicule.
2. Rabattre le dossier vers l'avant en suivant les instructions données dans « Rabattre le dossier » ci-dessus. Le siège ne pourra pas être retiré si son dossier n'est pas rabattu.

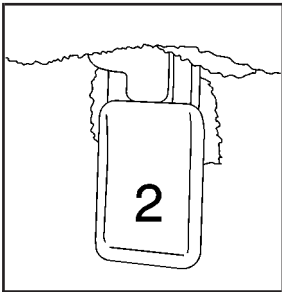

3. Débloquer le siège du plancher en tirant sur le levier marqué 2, situé sous la poignée de transport placée à l'arrière du siège.

4. Soulever l'arrière du siège du plancher.

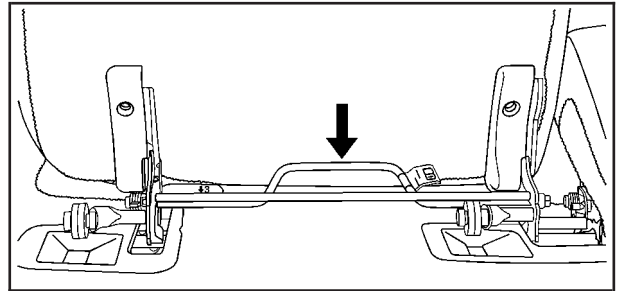

5. Presser le levier de dégagement pour libérer le siège du plancher, tout en tirant sur le siège.
6. Tout en tenant l'arrière du siège soulevé, rouler le siège hors du véhicule.

Installation des sièges de la banquette divisée 50/50

ATTENTION:

Une ceinture de sécurité mal acheminée, mal attachée ou tordue n'offre pas la protection nécessaire en cas d'accident. La personne portant la ceinture pourrait être gravement blessée. Après avoir relevé le dossier de siège arrière, toujours s'assurer que les ceintures de sécurité sont bien acheminées et fixées et ne sont pas tordues.

Pour installer la banquette, effectuer les étapes suivantes :

1. Ouvrir le hayon pour accéder à l'arrière du véhicule.
2. Tout en tenant l'arrière du siège soulevé, faire glisser les roues avant dans les coupelles du plancher. Les loquets avant devraient s'enclencher. Si les loquets ne s'enclenchent pas, essayer de faire basculer l'arrière du siège vers l'avant.
3. Une fois que les loquets se sont enclenchés, laisser le siège tomber en place.

ATTENTION:

Un siège qui n'est pas bloqué en place peut se déplacer dans une collision ou un arrêt brusque. Les occupants du véhicule pourraient être blessés. S'assurer de bien bloquer le siège en place lorsque vous l'installez.

4. Pousser et tirer le siège afin de s'assurer qu'il est bloqué en place. Le dossier ne peut être relevé à la position verticale, à moins que le siège soit bloqué au plancher.
5. Tirer sur le levier de dégagement marqué 1, situé à l'arrière du dossier du siège. Puis tirer sur le dossier jusqu'à ce que ce dernier se verrouille en position verticale.

⚠ ATTENTION:

Si le dossier de siège n'est pas bloqué, il risque de se déplacer vers l'avant lors d'un arrêt brusque ou d'un accident et de blesser la personne assise à cet endroit. Toujours appuyer sur le dossier du siège puis tirer dessus pour s'assurer qu'il est bloqué.

6. Pousser et tirer sur le dossier pour s'assurer qu'il soit correctement verrouillé.

Banquette (Troisième rangée)

Si votre véhicule est équipé d'une banquette complète, son dossier peut être rabattu et le siège entier peut être incliné ou retiré du véhicule.

Pour rabattre le dossier de siège

Pour rabattre le dossier de siège, suivre la procédure suivante :

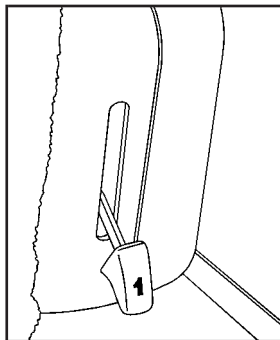

Tirer sur le levier de déverrouillage marqué 1, situé à l'arrière du dossier du siège, et pousser le dossier vers l'avant.

Redresser le dossier

Pour redresser le dossier de siège à une position verticale, observer les étapes suivantes :

1. Tirer sur le levier de dégagement marqué 1, situé à l'arrière du dossier du siège. Puis tirer sur le dossier jusqu'à ce que ce dernier se verrouille en position verticale.

ATTENTION:

Si le dossier de siège n'est pas bloqué, il risque de se déplacer vers l'avant lors d'un arrêt brusque ou d'un accident et de blesser la personne assise à cet endroit. Toujours appuyer sur le dossier du siège puis tirer dessus pour s'assurer qu'il est bloqué.

2. Pousser et tirer sur le dossier pour confirmer son verrouillage.

Basculer la banquette

Le siège peut être basculé vers l'avant pour augmenter l'espace de chargement.

Pour faire basculer le siège, effectuer les étapes suivantes :

1. Ouvrir le hayon pour accéder aux commandes du siège et entrer par l'arrière du véhicule.
2. S'assurer que les appuie-tête sont complètement abaissés.
3. Rabattre le dossier en suivant les instructions données dans « Rabattre le dossier » ci-dessus. Vous ne pourrez pas déverrouiller le siège du plancher tant que le dossier ne sera pas replié.

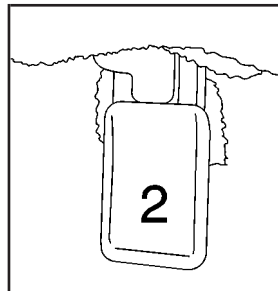

4. Débloquer le siège du plancher en tirant sur le levier marqué 2, situé à l'arrière du siège.

5. Soulever l'arrière du siège du plancher et le pousser vers l'avant.

ATTENTION:

Si la tige de support n'est pas bien engagée, le siège rabattu de la troisième rangée pourrait se desserrer advenant un arrêt soudain ou une collision. Cela pourrait provoquer des blessures aux passagers et des dommages à votre véhicule. S'assurer toujours que la tige de support est bien engagée lorsque le siège de la troisième rangée est rabattu vers l'avant.

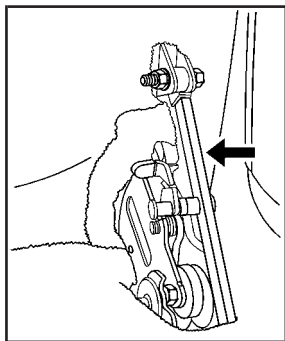

6. Tout en retenant le siège vers l'avant, tirer sur la tige d'appui pour la sortir des pinces de retenue et la faire basculer vers le bas jusqu'à ce qu'elle se bloque en place.

Le siège reste maintenant en position relevée. Mettre le siège dans cette position seulement s'il est nécessaire d'obtenir plus d'espace à bagages.

Faire revenir la banquette de la position relevée

Pour ramener le siège à sa position normale, procéder comme suit :

1. Ouvrir le hayon pour accéder aux commandes de la banquette et entrer par l'arrière du véhicule.

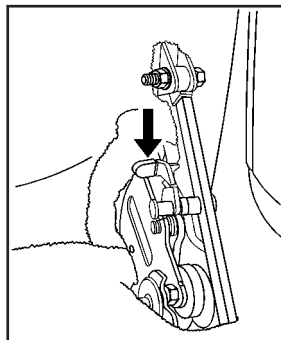

2. Tirer sur le levier du support de la tige d'appui jusqu'à ce qu'il se déclenche du support de siège.

3. Remettre la tige d'appui dans sa position de rangement.

4. Tirer le siège vers vous puis le pousser fermement vers le bas jusqu'à ce qu'il s'enclenche sur le plancher.
5. Tirer sur le siège pour vous assurer qu'il est bloqué en place.
6. Tirer sur le levier de dégagement marqué 1, situé à l'arrière du dossier du siège. Puis tirer sur le dossier jusqu'à ce que ce dernier se verrouille en position verticale.

⚠ ATTENTION:

Si le dossier de siège n'est pas bloqué, il risque de se déplacer vers l'avant lors d'un arrêt brusque ou d'un accident et de blesser la personne assise à cet endroit. Toujours appuyer sur le dossier du siège puis tirer dessus pour s'assurer qu'il est bloqué.

7. Pousser et tirer sur le dossier pour s'assurer qu'il soit correctement verrouillé.

Pour retirer la banquette

Pour retirer le siège, suivre la procédure suivante :

1. Ouvrir le hayon pour accéder aux commandes de la banquette et entrer par l'arrière du véhicule.
2. Rabattre le dossier en suivant les instructions données dans « Rabattre le dossier » ci-dessus. Le siège ne pourra pas être retiré si son dossier n'est pas rabattu.

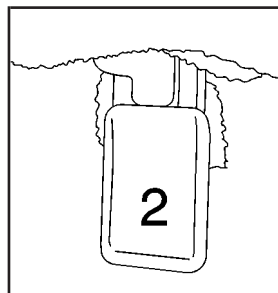

3. Tirer sur le levier de dégagement marqué 2, situé à l'arrière du siège, pour déverrouiller l'arrière du siège du plancher.

4. Soulever l'arrière du siège du plancher.



5. Tirer sur la courroie de déclenchement, située au centre inférieur du siège, afin de relâcher le siège du plancher et de pouvoir le retirer. D'une main, tirer sur la courroie de déclenchement et de l'autre, tenir la poignée pour retirer le siège.
6. Tout en tenant l'arrière du siège soulevé, rouler le siège hors du véhicule.

Installation de la banquette

ATTENTION:

Une ceinture de sécurité mal acheminée, mal attachée ou tordue n'offre pas la protection nécessaire en cas d'accident. La personne portant la ceinture pourrait être gravement blessée. Après avoir relevé le dossier de siège arrière, toujours s'assurer que les ceintures de sécurité sont bien acheminées et fixées et ne sont pas tordues.

Pour installer la banquette, effectuer les étapes suivantes :

1. Ouvrir le hayon pour accéder à l'arrière du véhicule.
2. Tout en tenant l'arrière du siège soulevé, faire glisser les roues avant dans les coupelles du plancher. Les loquets avant devraient s'enclencher. Si les loquets ne s'enclenchent pas, essayer de faire basculer l'arrière du siège vers l'avant.
3. Une fois que les loquets se sont enclenchés, laisser le siège tomber en place.

 **ATTENTION:**

Un siège qui n'est pas bloqué en place peut se déplacer dans une collision ou un arrêt brusque. Les occupants du véhicule pourraient être blessés. S'assurer de bien bloquer le siège en place lorsque vous l'installez.

4. Pousser et tirer le siège afin de s'assurer qu'il est bloqué en place. Le dossier ne peut être relevé à la position verticale, à moins que le siège soit bloqué au plancher.
5. Relâcher le levier marqué 1, situé à l'arrière du siège, et tirer le dossier pour le remettre en position verticale.

 **ATTENTION:**

Si le dossier de siège n'est pas bloqué, il risque de se déplacer vers l'avant lors d'un arrêt brusque ou d'un accident et de blesser la personne assise à cet endroit. Toujours appuyer sur le dossier du siège puis tirer dessus pour s'assurer qu'il est bloqué.

6. Pousser et tirer sur le dossier pour s'assurer qu'il soit correctement verrouillé.

Sièges baquets (Deuxième rangée)

Si votre véhicule est équipé de sièges baquets, leurs dossiers peuvent s'incliner et les sièges se rabattre pour augmenter l'espace à bagages.

Inclinaison des dossiers de siège

Pour incliner le dossier, exécuter les étapes suivantes :

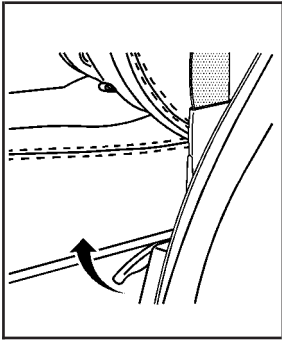

Illustration du levier des modèles classiques, Levier des modèles allongés similaire

1. Tirer sur le levier situé sur le côté extérieur du coussin sous le coussin de siège.

2. Déplacer le dossier de siège à la position désirée, puis relâcher le levier pour verrouiller le dossier de siège en place.

ATTENTION:

Si le dossier de siège n'est pas bloqué, il risque de se déplacer vers l'avant lors d'un arrêt brusque ou d'un accident et de blesser la personne assise à cet endroit. Toujours appuyer sur le dossier du siège puis tirer dessus pour s'assurer qu'il est bloqué.

Lever le levier complètement sans appliquer de pression au dossier de siège : le dossier de siège retourne à la position redressée. Pousser et tirer le dossier pour s'assurer qu'il est verrouillé en place.

Fonction pliage et repliage

Les coussins de siège des sièges baquets peuvent être basculés vers l'avant et les dossiers repliés vers l'avant pour vous donner plus d'espace de chargement.

Pour faire basculer et replier les sièges baquets, procéder de la manière suivante :

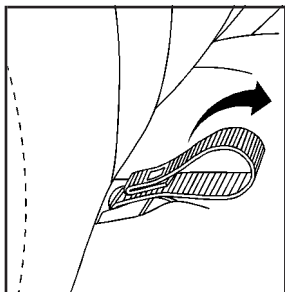

1. Tirer vers le haut la boucle située à l'arrière du coussin de siège, puis relever ce dernier pour ensuite le rabattre vers l'avant.

2. Pour les modèles allongés, l'appuie-tête doit d'abord être retiré et rangé sur le dessus du coussin de siège.

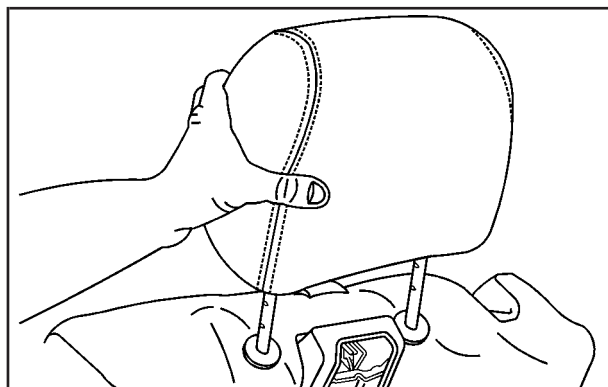

Modèle allongé seulement

Appuyer sur le bouton à la base de l'appuie-tête, retirer l'appuie-tête du dossier de siège et en glisser les tiges dans les ouvertures prévues à cette fin sur le dessus du coussin de siège.

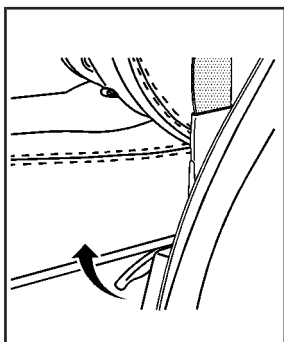

3. Tirer sur le levier de dégagement du dossier de siège, situé du côté extérieur du coussin du siège, et pousser le dossier de siège vers l'avant jusqu'à l'horizontale.

**Illustration du levier des modèles classiques,
Levier des modèles allongés similaire**

S'il n'est pas possible de rabattre le dossier à plat parce que le coussin du siège l'en empêche, essayer d'avancer le siège avant ou de mieux redresser à la verticale le dossier du siège avant.

Une fois que les dossiers des sièges ont été rabattus, dans le cas des modèles allongés uniquement, l'espace pour les jambes des sièges arrière sera exposé et devra être couvert par le panneau de chargement. Pour créer un plancher de chargement, procéder de la manière suivante :

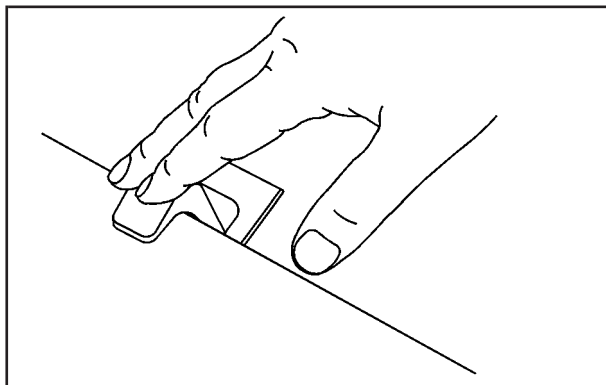

1. Libérer les panneaux des dossiers de siège en poussant les loquets vers l'avant.
2. Rabattre ensuite les panneaux pour couvrir l'espace pour les pieds des sièges arrière.

Remettre les sièges en position d'assise normale

Pour ramener les sièges à leur position d'assise normale, effectuer les étapes suivantes :

1. Dans le cas des modèles allongés, soulever les panneaux du plancher de chargement et les accrocher au dossier de siège.



ATTENTION:

Si le dossier de siège n'est pas bloqué, il risque de se déplacer vers l'avant lors d'un arrêt brusque ou d'un accident et de blesser la personne assise à cet endroit. Toujours appuyer sur le dossier du siège puis tirer dessus pour s'assurer qu'il est bloqué.

2. Soulever le dossier et pousser celui-ci complètement vers l'arrière. Pousser et tirer le dossier pour s'assurer qu'il est bien verrouillé en place.

3. Pour les modèles allongés, replacer les appuie-tête sur les dossiers après les avoir sortis de leur rangement.
4. Abaisser le coussin de siège jusqu'à ce qu'il s'enclenche en place. Tirer sur le coussin de siège pour vérifier qu'il est verrouillé.
5. Dans le cas des modèles classiques, remettre les appuie-tête en position verticale.

Ceintures de sécurité

Ceintures de sécurité : Pour tous

Cette partie du guide vous explique comment utiliser comme il faut les ceintures de sécurité. Elle vous indique également les choses à ne pas faire avec vos ceintures de sécurité.

ATTENTION:

Ne jamais permettre qu'une personne prenne place dans le véhicule là où il est impossible de porter convenablement une ceinture de sécurité. En cas de collision, si vous ne portez pas de ceinture de sécurité, vos blessures peuvent être beaucoup plus graves. Vous risquez de heurter certains objets à l'intérieur du véhicule ou d'en être éjecté. Vous pouvez être gravement blessé ou même tué, alors que vous auriez pu vous en sortir indemne si vous aviez bouclé votre ceinture. Il faut toujours boucler convenablement votre ceinture de sécurité et s'assurer que celles des passagers le sont également.

ATTENTION:

Il est extrêmement dangereux de s'asseoir dans le compartiment utilitaire, à l'intérieur ou à l'extérieur du véhicule. Lors d'une collision, les passagers assis à ces endroits risquent d'être blessés gravement ou même d'être tués. Ne permettre à personne de prendre place dans le véhicule là où il n'y a pas de sièges ni de ceintures de sécurité. S'assurer que tous les passagers du véhicule ont un siège et qu'ils utilisent leur ceinture de sécurité convenablement.



Votre véhicule est équipé d'un témoin qui s'allume pour vous rappeler d'attacher votre ceinture de sécurité. Se reporter à la rubrique *Témoin de rappel des ceintures de sécurité* à la page 3-42.

Dans toutes les provinces canadiennes et dans la plupart des États américains, la loi exige que tous les passagers portent des ceintures de sécurité parce qu'elles les *protègent*.

Il est impossible de prévoir une collision et sa gravité.

Certains accidents ne sont pas graves. D'autres sont si graves que même les personnes attachées ne survivraient pas. Cependant, la plupart des collisions se situent entre ces deux extrêmes. Dans de nombreux cas, les personnes attachées peuvent survivre et parfois s'en sortir indemnes. Sans ceinture, elles risquent d'être gravement blessées ou même tuées.

Après plus de 30 ans d'utilisation des ceintures de sécurité dans les véhicules, les résultats sont clairs. Dans la plupart des collisions, les ceintures de sécurité font... toute la différence!

Efficacité des ceintures de sécurité

Quand vous êtes passager d'un véhicule quel qu'il soit, vous vous déplacez à la même vitesse que celui-ci.

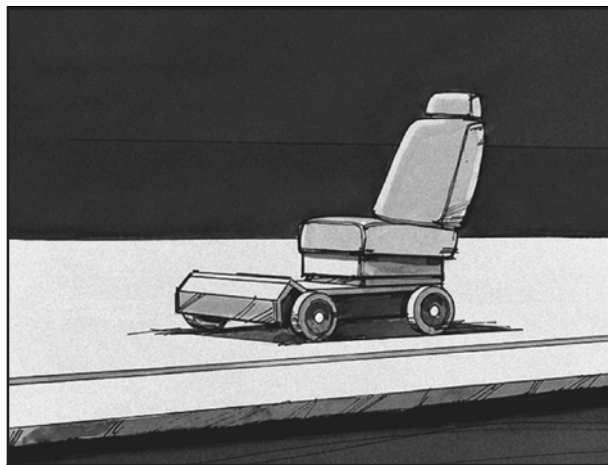

Prenons le véhicule le plus simple. Supposons qu'il s'agisse simplement d'un siège sur roues.

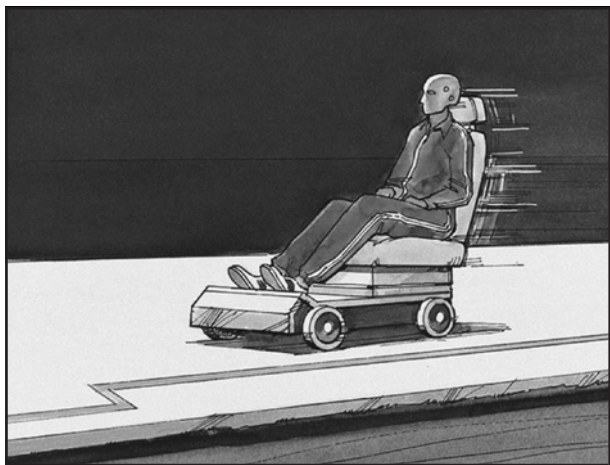

Supposons que quelqu'un prend place sur le siège.

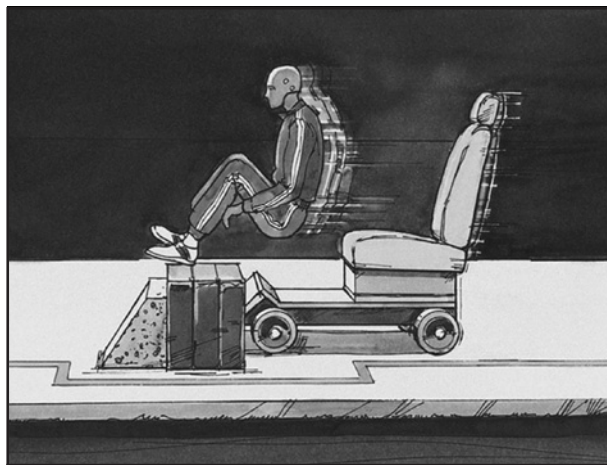

Le véhicule prend de la vitesse. Tout à coup, le véhicule s'arrête. Le passager, lui, ne s'arrête pas.



Ce passager poursuivra sa course jusqu'à ce qu'il soit arrêté par quelque chose. Dans un vrai véhicule, cela pourrait être le pare-brise...

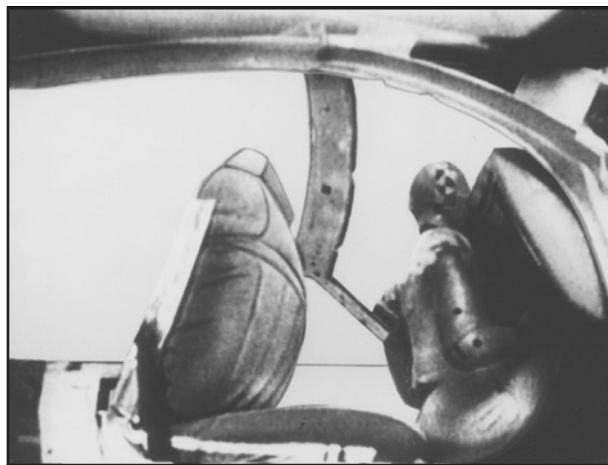

Ou le tableau de bord.



Ou les ceintures de sécurité!

Avec les ceintures de sécurité, vous ralentissez en même temps que le véhicule. Vous avez plus de temps pour vous arrêter. Vous vous arrêtez sur une distance plus longue et les os les plus solides de votre corps amortissent le choc. Il est donc logique de porter les ceintures de sécurité.

Questions et réponses au sujet des ceintures de sécurité

- Q:** Ne vais-je pas rester coincé dans le véhicule après un accident si je porte une ceinture de sécurité?
- A:** Vous *pourriez* l'être — que vous portiez une ceinture de sécurité ou non. Cependant, vous pouvez débloquer votre ceinture de sécurité, même si vous vous trouvez la tête en bas. Si vous êtes attaché, vous avez *plus* de chances de rester conscient pendant et après une collision, ce qui vous *permettrait* de débloquer votre ceinture et de sortir du véhicule.
- Q:** Si mon véhicule est équipé de sacs gonflables, pourquoi devrais-je porter une ceinture de sécurité?
- A:** Les sacs gonflables sont déjà installés dans bien des véhicules et le seront de plus en plus à l'avenir. Cependant, il ne s'agit que de systèmes complémentaires. Ainsi, ils ne sont efficaces qu'avec les ceintures de sécurité et ne les remplacent pas. Tous les sacs gonflables vendus sur le marché ne sont efficaces que si l'on porte aussi une ceinture de sécurité.

Même si vous êtes dans un véhicule équipé de sacs gonflables, vous devez toujours attacher votre ceinture de sécurité pour obtenir la meilleure protection possible. Ceci est vrai non seulement pour les collisions frontales, mais aussi pour toutes les autres, notamment pour les collisions latérales.

Q: Si je suis un bon conducteur et que je ne vais jamais loin de chez moi, pourquoi devrais-je porter une ceinture de sécurité?

A: Vous êtes peut-être un excellent conducteur, mais si vous êtes impliqué dans un accident — même si vous n'en êtes pas responsable — vous et vos passagers serez peut-être blessés. Être un bon conducteur ne vous protège pas des faits que vous ne contrôlez pas, comme des mauvais conducteurs.

La plupart des accidents se produisent à moins de 40 km (25 milles) de la maison. De plus, le plus grand nombre de blessures graves et de morts se produisent à des vitesses inférieures à 65 km/h (40 mi/h).

Les ceintures de sécurité sont pour tout le monde.

Port adéquat des ceintures de sécurité

Cette rubrique ne concerne que les personnes de taille adulte.

Se tenir compte qu'il y a des renseignements spécifiques sur le bouclage des ceintures de sécurité des enfants. De plus, les renseignements sont différents pour les bébés et les petits enfants. Si un enfant voyage à bord de votre véhicule, se reporter à la rubrique *Enfants plus âgés à la page 1-52* ou *Bébés et jeunes enfants à la page 1-54*. Suivre les directives pour assurer la protection de tout le monde.

D'abord, il vous faut savoir de quels dispositifs de retenue dispose votre véhicule.

Commençons par le siège du conducteur.

Position du conducteur Ceinture-baudrier

Le siège du conducteur est muni d'une ceinture-baudrier. Voici comment la mettre.

1. Fermer et verrouiller la porte.
2. Régler le siège de façon à être assis droit. Pour plus de détails, se reporter à la rubrique « Sièges » dans l'index.

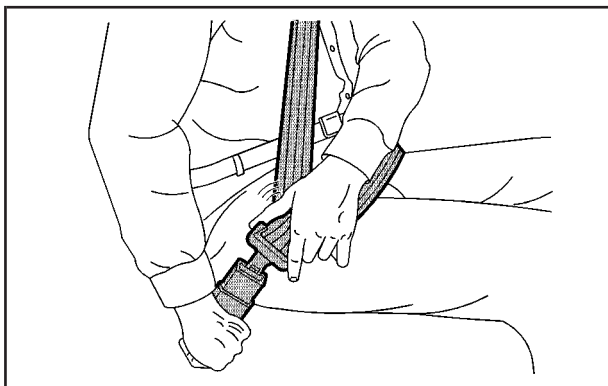

3. Prendre la plaque de blocage et dérouler la ceinture en la ramenant sur vous. Veiller à ce qu'elle ne soit pas vrillée.

La ceinture épaulière peut se bloquer si vous la déroulez trop rapidement. Si cela se produit, la laisser se réenrouler légèrement pour la débloquer, puis la dérouler plus lentement.

4. Enfoncer la plaque de blocage dans la boucle jusqu'à ce que vous entendiez un déclic.

Tirer sur la languette pour s'assurer qu'elle est bien en place. Si la ceinture n'est pas assez longue, se reporter à la rubrique *Rallonge de ceinture de sécurité* à la page 1-51.

S'assurer que le bouton de déblocage de la boucle est placé de manière à pouvoir détacher rapidement la ceinture en cas de besoin.

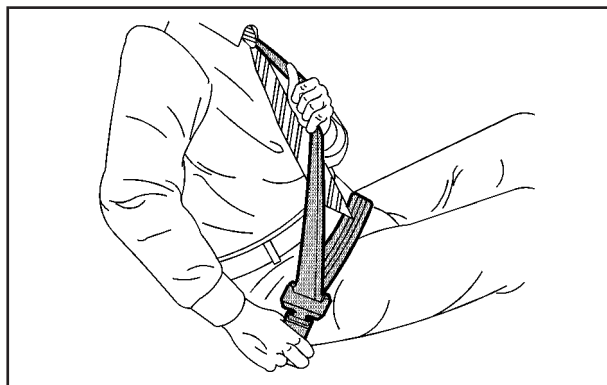

5. Pour serrer la ceinture ventrale, tirer la ceinture vers le haut au niveau de l'épaule.

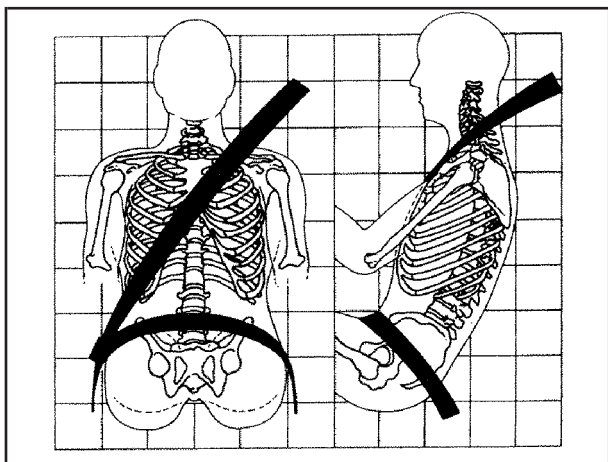

La ceinture ventrale doit être ajustée le plus bas possible sur le bassin, juste au-dessus des cuisses. Cette position permet de répartir la force de la ceinture sur les os solides du bassin en cas de collision. Ainsi, les risques de glisser sous la ceinture ventrale sont diminués. Si vous glissiez sous la ceinture, l'abdomen absorberait la pression de la ceinture, ce qui pourrait entraîner des blessures graves, voire mortelles. La ceinture épaulière doit passer par-dessus l'épaule et sur la poitrine. Ce sont ces parties du corps qui peuvent le mieux absorber les forces de retenue de la ceinture.

La ceinture de sécurité se bloque en cas d'arrêt soudain ou de collision ou si vous la tirez très rapidement hors de l'enrouleur.

Q: Qu'est-ce qui ne va pas avec ça?

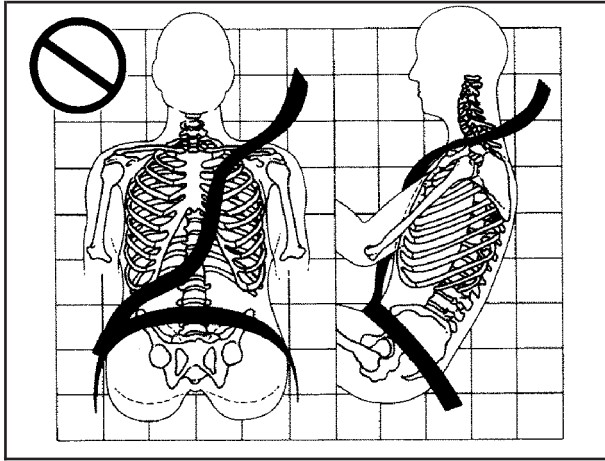

A: La ceinture épaulière n'est pas assez serrée. De cette façon, elle n'assure pas la protection voulue.

⚠ ATTENTION:

Vous risquez d'être grièvement blessé si votre ceinture épaulière est trop lâche. Lors d'une collision, votre corps se déplacerait trop vers l'avant, ce qui pourrait augmenter la gravité des blessures. La ceinture épaulière devrait reposer contre votre corps.

Q: Qu'est-ce qui ne va pas avec ça?

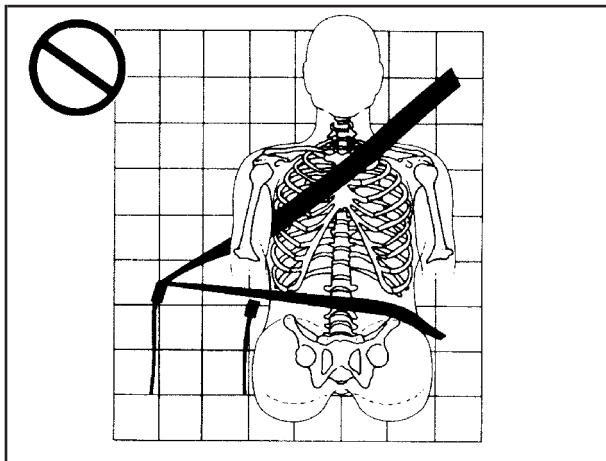

A: La ceinture est bouclée au mauvais endroit.

⚠ ATTENTION:

Vous risquez d'être grièvement blessé si votre ceinture est attachée à la mauvaise boucle, tel qu'illustré. Lors d'une collision, la ceinture pourrait exercer sa force sur l'abdomen et non pas sur les os du bassin. Ceci pourrait entraîner de graves blessures internes. Vous devez toujours attacher votre ceinture dans la boucle la plus proche de vous.

Q: Qu'est-ce qui ne va pas avec ça?

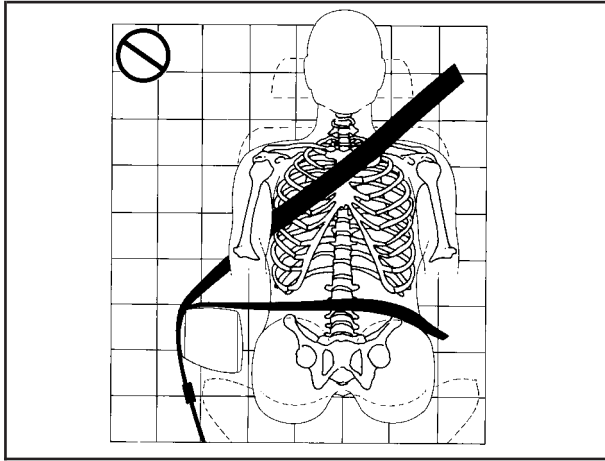

A: La ceinture passe par-dessus un accoudoir.

⚠ ATTENTION:

Vous risquez d'être gravement blessé si votre ceinture passe par-dessus un accoudoir, tel qu'illustré. La ceinture serait beaucoup trop haute. Lors d'une collision, vous pouvez glisser sous la ceinture. La force de la ceinture serait alors exercée sur votre abdomen, et non pas les os du bassin, ce qui pourrait causer des blessures internes graves ou fatales. S'assurer que la ceinture passe sous les accoudoirs.

Q: Qu'est-ce qui ne va pas avec ça?

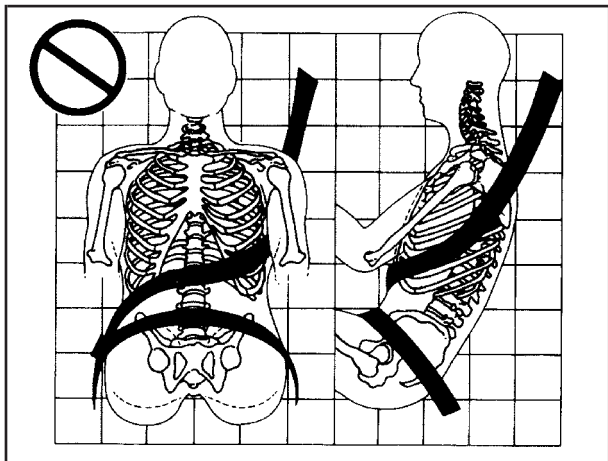

A: La ceinture épaulière passe sous le bras.
Elle doit toujours passer par-dessus l'épaule.

⚠ ATTENTION:

Vous risquez d'être grièvement blessé si vous portez la ceinture épaulière sous votre bras. Lors d'une collision, votre corps se déplacerait trop vers l'avant, ce qui augmenterait le risque de blessures à la tête et au cou. De plus, ceci exercerait trop de force sur les côtes, qui ne sont pas aussi solides que les os des épaules. Vous risquez aussi de causer de graves blessures à vos organes internes comme le foie ou la rate.

Q: Qu'est-ce qui ne va pas avec ça?

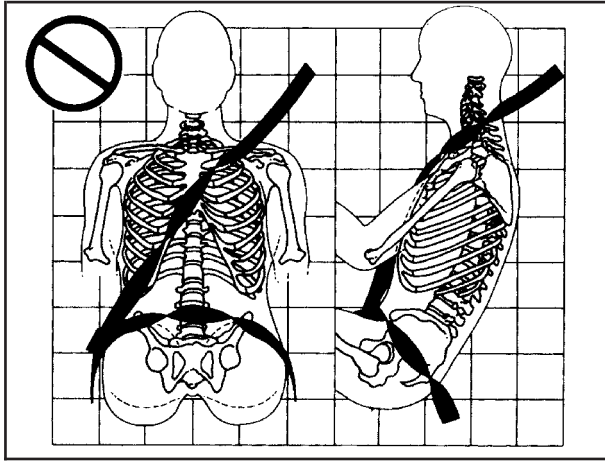

A: La ceinture est vrillée.

⚠ ATTENTION:

Vous risquez d'être grièvement blessé par une ceinture tordue. Lors d'une collision, les forces d'impact ne seraient pas réparties sur toute la largeur de la ceinture. Si une ceinture est tordue, vous devez la détordre pour qu'elle fonctionne convenablement ou demander à votre concessionnaire de la réparer.

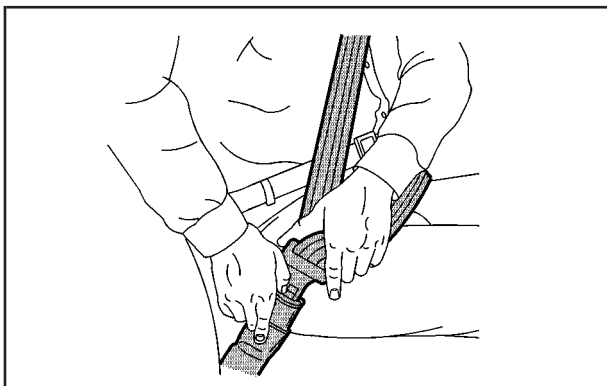

Pour déboucler la ceinture, il suffit d'appuyer sur le bouton de la boucle. La ceinture devrait s'éloigner.
S'assurer de ne pas refermer la porte sur la ceinture. Si vous claquez la porte sur la ceinture, vous risquez d'endommager la ceinture et votre véhicule.

Utilisation de la ceinture de sécurité pendant la grossesse

Les ceintures de sécurité sont efficaces pour tout le monde, y compris les femmes enceintes. Comme tous les autres occupants du véhicule, elles risquent d'être gravement blessées si elles n'en portent pas.

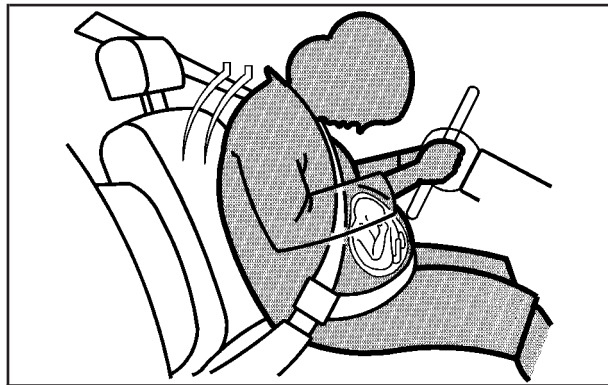

Une femme enceinte devrait porter une ceinture-baudrier et la ceinture ventrale devrait être portée sous le ventre aussi bas que possible tout au long de la grossesse.

La meilleure façon de protéger le fœtus est de protéger la mère. Quand la ceinture de sécurité est portée comme il faut, il est vraisemblable que le fœtus ne sera pas blessé lors d'une collision. Pour les femmes enceintes, comme pour tout le monde, le secret de l'efficacité des ceintures de sécurité est de les porter comme il faut.

Position du passager - côté avant droit

Pour savoir comment porter la ceinture du passager avant droit comme il faut, se reporter à la rubrique *Position du conducteur à la page 1-35*.

La ceinture de sécurité du passager avant droit fonctionne de la même façon que la ceinture de sécurité du conducteur — à l'exception d'une chose. Si vous enlevez complètement la partie du baudrier de la ceinture, vous actionnez la caractéristique de blocage d'ensemble de retenue pour enfant qui pourrait mettre le sac gonflable frontal du passager hors fonction. Si cela se produit de façon non intentionnelle, laissez simplement la ceinture retourner à sa position initiale et recommencer.

Position du passager - centre

Si votre véhicule est équipé de banquettes à l'avant et à l'arrière, une personne peut s'asseoir au centre.

Le siège central de la deuxième rangée dispose d'une ceinture-baudrier semblable à celles des sièges latéraux arrière. Pour savoir comment utiliser cette ceinture, se reporter à la rubrique « Ceinture-baudrier », sous *Positions de passager arrière extérieur à la page 1-46*.

Ceinture ventrale

Le siège central, autre que celui de la deuxième rangée, dispose d'une ceinture ventrale.

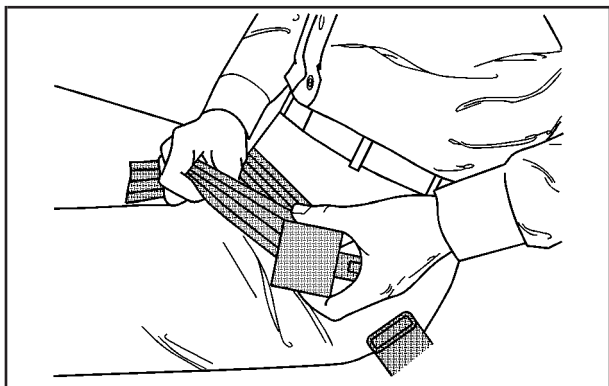

Une ceinture ventrale ne possède pas d'enrouleur. Pour allonger la ceinture, incliner la languette et la tirer le long de la ceinture.

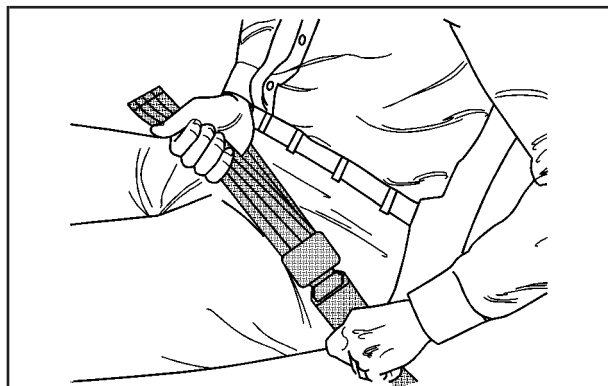

Pour raccourcir la ceinture, tirer sur son extrémité libre, comme illustré, jusqu'à ce que la ceinture soit ajustée.

Boucler, régler et détacher la ceinture de sécurité de la même façon que pour la ceinture ventrale d'une ceinture-baudrier. Si la ceinture n'est pas assez longue, se reporter à *Rallonge de ceinture de sécurité* à la page 1-51.

S'assurer que le bouton de déblocage de la boucle est placé de manière à pouvoir détacher rapidement la ceinture en cas de besoin.

Positions de passager arrière extérieur

Il est très important que les passagers des sièges arrière attachent leur ceinture de sécurité! Les statistiques des accidents indiquent que les personnes assises à l'arrière sans ceintures sont plus souvent blessées lors d'une collision que celles qui portent une ceinture de sécurité.

Les passagers arrière qui ne sont pas protégés par une ceinture peuvent être éjectés du véhicule lors d'une collision ou heurter ceux dans le véhicule qui portent des ceintures de sécurité.

Ceinture-baudrier

Les places situées près des fenêtres sont munies de ceintures-baudriers. Pour attacher une ceinture-baudrier correctement, procéder comme suit.

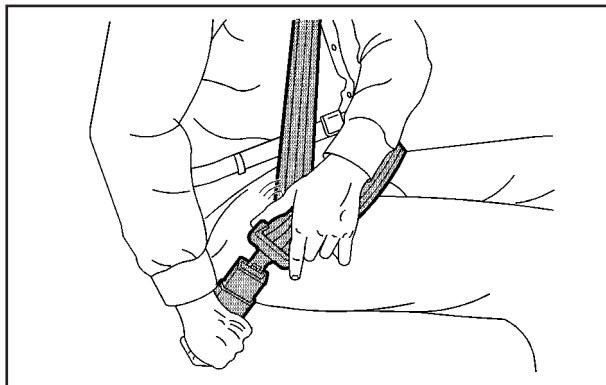

1. Prendre la plaque de blocage et dérouler la ceinture en la ramenant sur vous. Veiller à ce qu'elle ne soit pas vrillée.

La ceinture épauilière peut se bloquer si vous la déroulez trop rapidement. Si cela se produit, la laisser se réenrouler légèrement pour la débloquer, puis la dérouler plus lentement.

2. Enfoncer la plaque de blocage dans la boucle jusqu'à ce que vous entendiez un dé clic.

Tirer sur la plaque de blocage pour s'assurer qu'elle est bien en place.

Si la ceinture épaulière est complètement tirée, elle se bloque. Dans ce cas, la laisser se réenrouler complètement et recommencer.

Si la ceinture n'est pas assez longue, se reporter à la rubrique *Rallonge de ceinture de sécurité* à la page 1-51.

S'assurer que le bouton de déblocage de la boucle est placé de manière à pouvoir détacher rapidement la ceinture en cas de besoin.

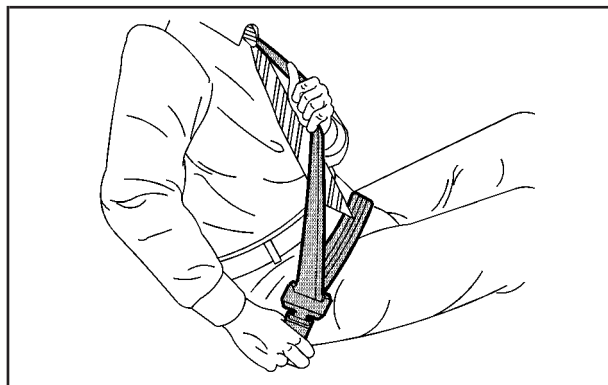

3. Pour serrer la ceinture ventrale, tirer la ceinture vers le haut au niveau de l'épaule.

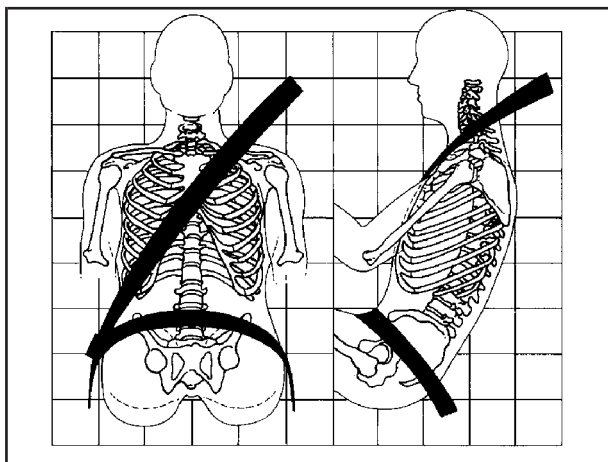

La ceinture ventrale doit être ajustée le plus bas possible sur le bassin, juste au-dessus des cuisses. Cette position permet de répartir la force de la ceinture sur les os solides du bassin en cas de collision.

Ainsi, les risques de glisser sous la ceinture ventrale sont diminués. Si vous glissiez sous la ceinture, l'abdomen absorberait la pression de la ceinture, ce qui pourrait entraîner des blessures graves, voire mortelles. La ceinture épaulière doit passer par-dessus l'épaule et sur la poitrine. Ce sont ces parties du corps qui peuvent le mieux absorber les forces de retenue de la ceinture.

La ceinture de sécurité se bloque en cas d'arrêt soudain ou de collision ou si vous la tirez très rapidement hors de l'enrouleur.

⚠ ATTENTION:

Vous risquez d'être grièvement blessé si votre ceinture épaulière est trop lâche. Lors d'une collision, votre corps se déplacerait trop vers l'avant, ce qui pourrait augmenter la gravité des blessures. La ceinture épaulière devrait reposer contre votre corps.

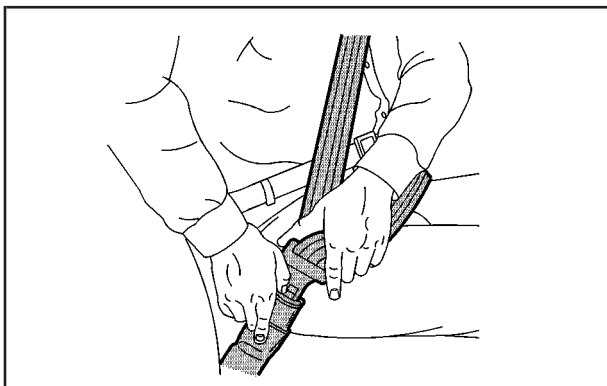

Pour détacher la ceinture, appuyer sur le bouton situé sur la boucle.

Guides-baudriers de sécurité

Les guides de confort des ceintures épaulières arrière rendent le port des ceintures de sécurité plus confortables pour les enfants qui sont trop grands pour s'asseoir dans les sièges d'appoint ainsi que pour certains adultes. Lorsque les guides de confort sont installés sur une ceinture épaulière, ils éloignent ces dernières de la nuque et de la tête.

Il y a un guide de confort pour chaque place latérale arrière. Voici la façon d'installer les guides de confort et de vous servir des ceintures de sécurité :

1. Pour la deuxième rangée, enlever le guide de sa pince de rangement située sur le panneau de garniture, près du côté du dossier de siège, ou sur le côté du siège central.

Pour la troisième rangée, enlever le guide de son étui de plastique sur le côté du siège arrière.

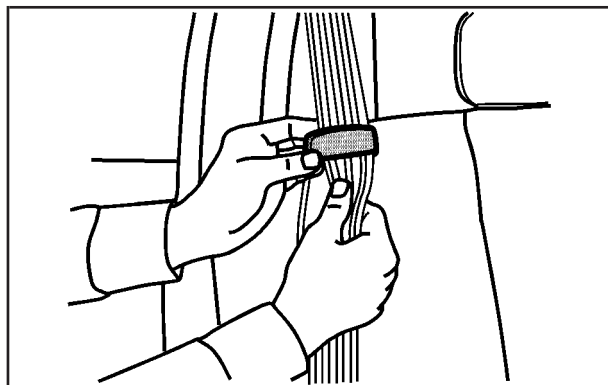

2. Placer le guide sur la ceinture et introduire les deux bords de la ceinture dans les encoches du guide.

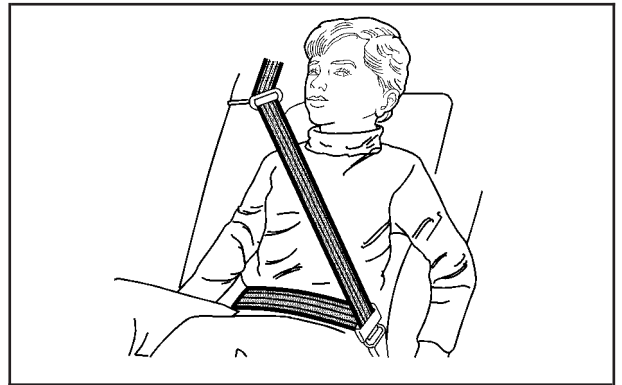
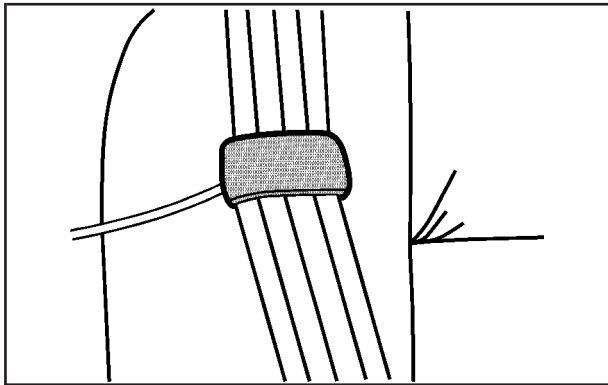

3. S'assurer que la ceinture n'est pas tordue et qu'elle repose à plat. Le guide doit se trouver sur la ceinture.



ATTENTION:

Une ceinture de sécurité qui n'est pas portée correctement n'assure pas une protection suffisante en cas de collision. La personne qui utilise cette ceinture pourrait être sérieusement blessée. La ceinture épaulière doit passer par dessus l'épaule puis en diagonale sur la poitrine. Ce sont ces parties du corps qui sont les plus aptes à absorber les forces générées par l'action de retenue de la ceinture.

4. Boucler, régler et détacher la ceinture de la manière décrite à la rubrique *Positions de passager arrière extérieur* à la page 1-46.
S'assurer que la ceinture épaulière croise l'épaule.

Pour enlever et ranger les guides de confort, presser ensemble les deux bords de la ceinture afin de les enlever des guides. S'assurer de retirer le guide de la ceinture avant de rabattre un siège arrière ou d'utiliser la fonction de repli-siège, le cas échéant.

Rallonge de ceinture de sécurité

Si la ceinture de sécurité du véhicule peut s'attacher autour de vous, la utiliser.

Mais si la ceinture de sécurité n'est pas assez longue, votre concessionnaire vous permettra d'obtenir gratuitement une rallonge. Lorsque vous passez votre commande, porter le plus gros manteau que vous ayez pour être certain que la ceinture sera adaptée à vous. Pour éviter les blessures, ne laisser personne d'autre s'en servir et l'utiliser seulement sur le siège pour lequel elle a été commandée. Les rallonges sont conçues pour les adultes; ne jamais l'utiliser pour fixer un siège d'enfant. Pour l'utiliser, il suffit de la fixer à la ceinture de sécurité ordinaire. Pour plus de renseignements, se reporter au mode d'emploi de la rallonge.

Appareils de retenue pour enfant

Enfants plus âgés

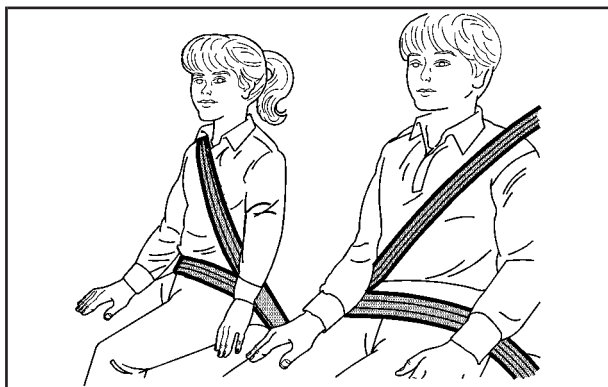

Les enfants qui sont trop grands pour des sièges d'appoint devraient porter les ceintures de sécurité du véhicule.

Dans la mesure du possible, un enfant devrait occuper un siège muni d'une ceinture-baudrier et bénéficier de la protection supplémentaire d'une ceinture épaulière.

Q: Quelle est la façon appropriée de porter une ceinture de sécurité?

A: Si possible, un enfant plus âgé devrait porter une ceinture-baudrier et bénéficier de la protection supplémentaire d'une ceinture épaulière. La ceinture épaulière ne devrait pas passer devant le visage ou le cou. La ceinture ventrale devrait être portée bas sur les hanches, bien ajustée et touchant à peine les cuisses. Elle ne devrait jamais être portée sur l'abdomen. Ceci pourrait causer des blessures graves et même des blessures internes fatales lors d'une collision.

Les statistiques d'accident indiquent que les enfants sont plus en sécurité lorsqu'ils sont attachés sur le siège arrière.

Lors d'une collision, les enfants qui ne sont pas attachés peuvent heurter d'autres occupants qui le sont ou peuvent être éjectés du véhicule. Les enfants plus âgés doivent bien porter les ceintures de sécurité.

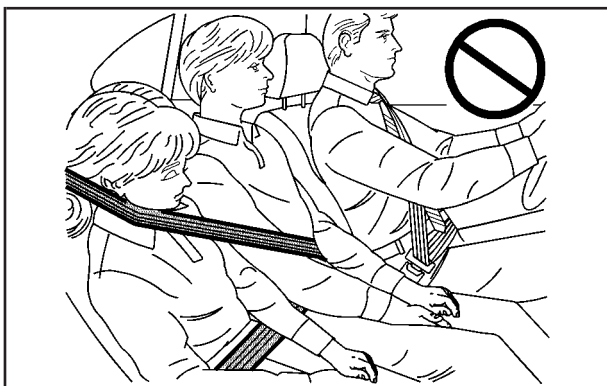

⚠ ATTENTION:

À ne jamais faire.

Voici deux enfants partageant la même ceinture. La ceinture ne peut pas bien répartir les forces d'impact. Lors d'une collision, les deux enfants peuvent s'écraser l'un contre l'autre et être grièvement blessés. Chaque ceinture ne doit servir qu'à une personne à la fois.

Q: Qu'arrive-t-il si un enfant porte une ceinture-baudrier mais que l'enfant est si petit que la ceinture épaulière est très près du visage ou du cou de l'enfant?

A: Si l'enfant est assis sur un siège latéral arrière, le déplacer au centre du véhicule. Si l'enfant est assis à la place centrale de deuxième rangée, rapprocher l'enfant de la boucle de ceinture de sécurité. Dans les deux cas, s'assurer que la ceinture épaulière repose toujours sur l'épaule de l'enfant de façon à ce qu'elle puisse retenir le haut de son corps en cas de collision. Se reporter à *Guides-baudriers de sécurité à la page 1-49*. Si l'enfant est si petit que la ceinture épaulière passe encore trop près de son visage ou de son cou, vous pourriez envisager de l'asseoir sur un siège arrière muni d'une ceinture ventrale, si votre véhicule en possède une.



Quelle que soit la place où l'enfant est assis, la ceinture ventrale doit être portée sur les hanches, bien ajustée et touchant à peine les cuisses de l'enfant. Ainsi, les os du bassin amortiront le choc de la ceinture lors d'une collision.

Bébés et jeunes enfants

Tout le monde dans un véhicule a besoin de protection y compris les bébés et les enfants! Ni la distance parcourue, ni l'âge ni la taille de l'occupant ne changent le besoin, pour tout le monde, d'utiliser les dispositifs de protection. En effet, la loi de chaque province canadienne et de chaque État américain exige que les enfants, jusqu'à un certain âge, soient attachés à l'aide d'un appareil de retenue dans un véhicule.

Chaque fois que des bébés et des petits enfants prennent place à bord des véhicules, ils devraient être protégés par un appareil de retenue approprié. Les petits enfants ne devraient pas utiliser les ceintures de sécurité du véhicule, sauf en cas de nécessité. Ils doivent utiliser un appareil de retenue pour enfant approprié.

ATTENTION:

À ne jamais faire.

Voici un enfant assis sur un siège équipé d'une ceinture-baudrier dont la ceinture épaulière passe derrière lui. Si l'enfant porte sa ceinture de cette façon, il risque de glisser sous la ceinture lors d'une collision. La force de la ceinture serait alors appliquée directement sur l'abdomen de l'enfant, ce qui pourrait provoquer des blessures graves ou même fatales.

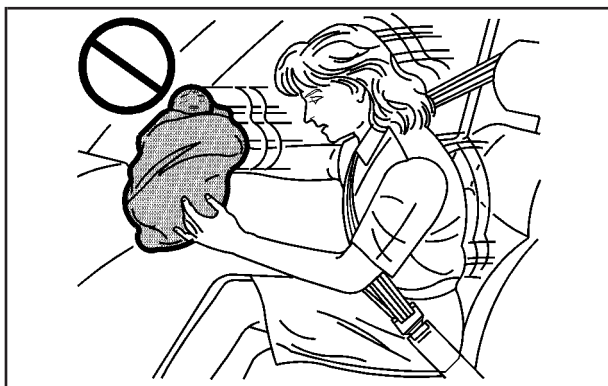

⚠ ATTENTION:

Une personne ne devrait jamais tenir un bébé dans ses bras quand elle prend place à bord d'un véhicule. Un bébé n'est pas bien lourd — sauf lorsque survient une collision. En effet, lors d'une collision, le poids d'un bébé est tel qu'il sera impossible de le retenir. Par exemple, lors d'une collision à une vitesse de 40 km/h (25 mi/h) seulement, le poids d'un bébé de 5,5 kg (12 lb) exercera soudainement une force de 110 kg (240 lb) sur les bras de la personne qui le transporte. Un bébé devrait être attaché dans un siège d'enfant approprié.

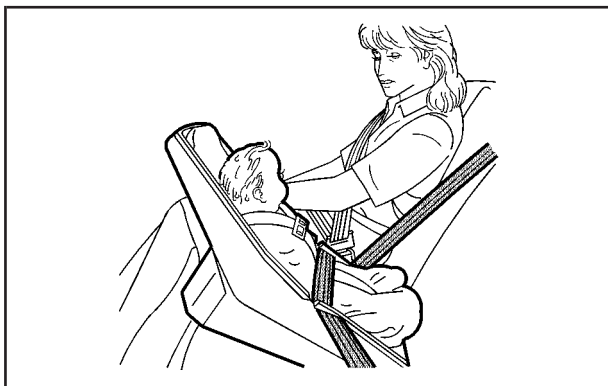

⚠ ATTENTION:

Les enfants qui sont assis très près d'un sac gonflable lorsqu'il se déploie peuvent être blessés grièvement ou tués. La combinaison des sacs gonflables et des ceintures baudriers offre la meilleure protection pour les adultes, mais pas pour les jeunes enfants ni les bébés,

... /

ATTENTION: (suite)

car ni les ceintures de sécurité du véhicule ni le système de sacs gonflables ne sont conçus pour eux. Les bébés et les jeunes enfants ont besoin de la protection que fournit un siège d'enfant.

Q: Quels sont les différents types d'appareils de retenue pour enfant supplémentaires?

A: Il existe quatre types élémentaires de sièges d'enfant supplémentaires, achetés par le propriétaire du véhicule. Le choix d'un siège précis doit tenir compte non seulement du poids, de la taille et de l'âge de l'enfant, mais aussi de la compatibilité du siège avec le véhicule automobile dans lequel il sera utilisé.

Pour la plupart des types de base d'appareils de retenue pour enfant, différents modèles sont offerts. Quand vous achetez un appareil de retenue pour enfant, s'assurer qu'il est conçu pour être utilisé dans un véhicule automobile. Si tel est le cas, l'appareil de retenue portera une étiquette de conformité aux normes fédérales de sécurité des véhicules automobiles.

Les directives du fabricant accompagnant le siège d'enfant indiquent les limites de poids et de grandeur pour un siège d'enfant spécifique. De plus, il existe de nombreux types de sièges destinés à des enfants ayant des besoins particuliers.

 **ATTENTION:**

Les nouveau-nés ont besoin d'un soutien complet, y compris le soutien de la tête et du cou, notamment parce que le cou d'un nouveau-né est faible et sa tête est très lourde comparativement au reste de son corps. Lors d'une collision, un bébé dans un siège d'enfant orienté vers l'arrière s'immobilise dans l'ensemble de retenue, de sorte que les forces de la collision sont distribuées sur les parties les plus solides du corps du bébé, soit le dos et les épaules. Un bébé devrait toujours être attaché dans un siège d'enfant approprié.

 **ATTENTION:**

L'ossature d'un jeune enfant est très différente de celle d'un adulte ou d'un enfant plus âgé pour qui les ceintures de sécurité ont été conçues. Les os du bassin d'un jeune enfant sont encore si petits que la ceinture de sécurité ordinaire du véhicule pourrait ne pas rester sur les os du bassin comme elle le devrait. Au contraire, elle pourrait remonter sur l'abdomen de l'enfant. Lors d'une collision, la ceinture exercerait alors la force de l'impact sur une partie du corps qui n'est pas protégée par aucune ossature, ce qui pourrait entraîner des blessures graves ou fatales. Un jeune enfant devrait toujours être attaché dans un siège d'enfant approprié.

Appareils de retenue pour enfant

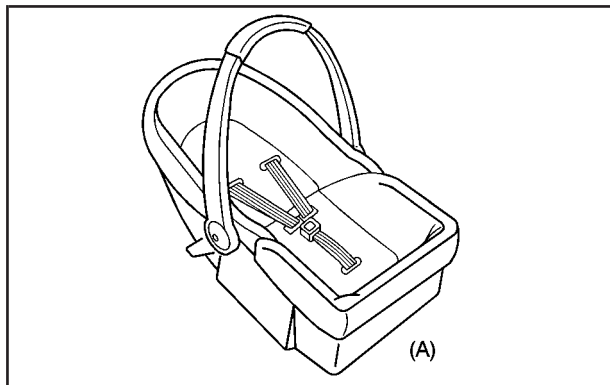

Un lit d'enfant (A) est un lit conçu spécialement pour l'utilisation dans un véhicule automobile afin de retenir ou de placer un enfant sur une surface plate. S'assurer que la tête du bébé repose vers le centre du véhicule.

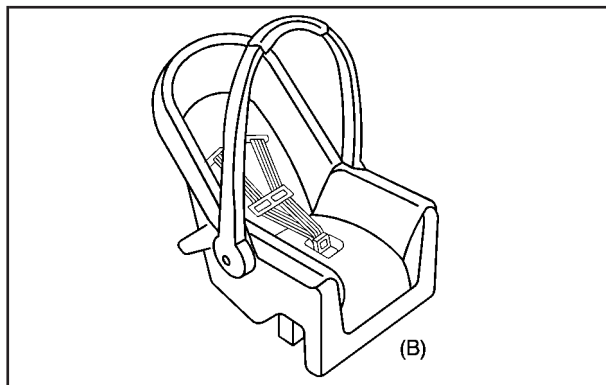

Le siège d'enfant orienté vers l'arrière (B) fournit la protection grâce à la surface du siège contre lequel s'appuie le dos du bébé. Le harnais retient le bébé en place dans le siège lors d'une collision.

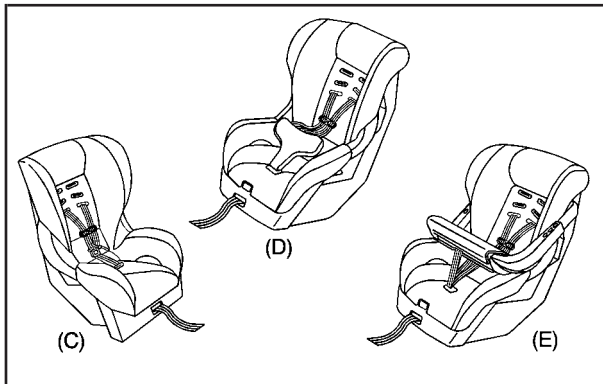

Un siège d'enfant orienté vers l'avant (C-E) protège le corps de l'enfant au moyen du harnais et aussi parfois de protecteurs en forme de T ou semblables à une tablette.

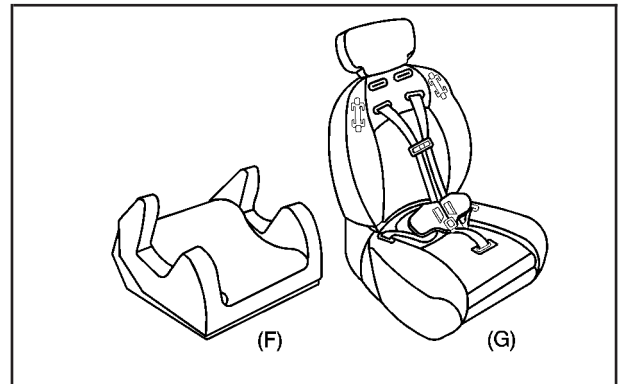

Un siège d'appoint (F-G) est un siège d'enfant pour enfant conçu pour améliorer l'ajustement du système de ceinture de sécurité du véhicule. Certains sièges d'appoint sont munis d'un guide de ceinture épaulière. Certains sièges d'appoint à haut dossier sont munis d'un harnais à cinq points. Un siège d'appoint peut aussi permettre à un enfant de voir dehors.

Q: Comment dois-je utiliser un siège d'enfant?

A: Un siège d'enfant est un dispositif conçu pour être utilisé dans un véhicule automobile afin de retenir, asseoir ou installer un enfant. Un siège intégré est un dispositif permanent du véhicule automobile. Un siège supplémentaire est un dispositif portatif acheté par le propriétaire du véhicule. Pour réduire les risques de blessure, un siège supplémentaire doit être installé dans le véhicule. Avec les sièges intégrés ou supplémentaires, l'enfant doit être attaché sur le siège d'enfant.

Lors du choix d'un siège d'enfant supplémentaire, s'assurer que le siège d'enfant est conçu pour être utilisé dans un véhicule. Dans ce cas, il est muni d'une étiquette de conformité aux normes fédérales de sécurité des véhicules automobiles. Ensuite, suivre les instructions indiquées sur le siège d'enfant. Vous pouvez trouver ces instructions sur le siège lui-même et/ou dans une brochure.

Fixation d'un siège d'enfant supplémentaire dans le véhicule

 **ATTENTION:**

En cas de collision, si le siège d'enfant n'est pas correctement fixé dans le véhicule, un enfant risque d'être sérieusement blessé ou tué. S'assurer que le siège d'enfant est correctement fixé dans le véhicule grâce à la ceinture de sécurité ou au système LATCH, selon les instructions fournies avec le siège d'enfant et celles contenues dans le présent manuel.

Pour réduire les risques de blessure, le siège d'enfant doit être sécurisé à l'intérieur du véhicule. Les systèmes de siège d'enfant doivent être sécurisés sur les sièges du véhicule au moyen de ceintures ventrales, de la section de la ceinture ventrale d'une ceinture-baudrier ou bien du système LATCH. Pour plus d'informations, se reporter à la rubrique *Ancrages inférieurs pour siège d'enfant (Système LATCH)* à la page 1-63.

En cas de collision, un enfant peut être en danger si le siège d'enfant n'est pas correctement fixé dans le véhicule.

Lors de l'installation d'un siège d'enfant supplémentaire, se reporter aux instructions fournies avec le siège d'enfant et qui se trouvent sur le siège d'enfant et/ou dans une brochure ainsi que dans le présent manuel. Les instructions fournies avec le siège d'enfant sont importantes. Aussi, si elles ne sont pas disponibles, en obtenir une copie auprès du fabricant.

Ne pas oublier qu'un dispositif de retenue pour enfant non fixé peut se déplacer lors d'une collision ou d'un arrêt soudain et blesser les occupants du véhicule. S'assurer que tout dispositif de retenue pour enfant est bien fixé dans votre véhicule même lorsqu'il est inoccupé.

Installation de l'enfant sur le siège d'enfant

Plusieurs systèmes permettent d'installer l'enfant sur le siège d'enfant. L'un d'eux, appelé harnais à trois points, est muni de sangles qui passent par-dessus les épaules du bébé et se bouclent entre les jambes. Le harnais à cinq points est muni de deux sangles épaulières, de deux sangles pour les hanches et d'une sangle d'entre jambes. Un protecteur peut remplacer les sangles pour les hanches.

Un protecteur en forme de T est muni de sangles épaulières attachées à un tampon plat reposant au bas du corps de l'enfant. Un protecteur de type tablette ou accoudoir est muni de sangles attachées à un large protecteur de type tablette qui pivote vers le haut ou sur le côté.

ATTENTION:

En cas de collision, si l'enfant n'est pas correctement attaché dans le siège d'enfant, il risque d'être sérieusement blessé ou tué. S'assurer que l'enfant est correctement attaché selon les instructions fournies avec ce siège d'enfant.

En raison des différents types de systèmes, il est important de se reporter aux instructions fournies avec le siège d'enfant. Un enfant peut être en danger lors d'une collision s'il n'est pas attaché correctement dans le siège d'enfant.

Où installer l'appareil de retenue

Les statistiques d'accident indiquent que les enfants qui sont attachés sont plus en sécurité sur le siège arrière que sur le siège avant. General Motors recommande de fixer l'appareil de retenue pour enfant sur le siège arrière, y compris le siège de bébé orienté vers l'arrière, le siège pour enfant orienté vers l'avant et le siège d'appoint.

Votre véhicule dispose d'un siège arrière pouvant être équipé d'un appareil de retenue pour enfant orienté vers l'arrière. Une étiquette apposée sur votre pare-soleil stipule : « Ne jamais mettre un siège pour enfant orienté vers l'arrière à l'avant du véhicule ». En effet, en cas de déploiement du sac gonflable, le risque pour un enfant assis dans un siège pour enfant orienté vers l'arrière est extrêmement élevé.

ATTENTION:

Un enfant assis dans un appareil de retenue pour enfant orienté vers l'arrière peut être gravement blessé ou tué si le sac gonflable du passager avant droit se déploie. Ceci pourrait se produire, car l'arrière de l'appareil de retenue pour enfant orienté vers l'arrière serait très près du sac gonflable quand il se déploie.

Même si le système de détection de passager est conçu pour mettre hors fonction le sac gonflable frontal du passager s'il détecte un appareil de retenue pour enfant orienté vers l'arrière, aucun système n'est infaillible et personne ne peut garantir qu'un sac gonflable ne se déploiera pas dans certaines circonstances inhabituelles, même s'il est hors fonction. nous recommandons ainsi qu'un appareil de retenue pour enfant orienté vers l'arrière soit fixé sur le siège arrière, même si le sac gonflable est désactivé.

... /

ATTENTION: (suite)

Si vous fixez un siège d'enfant orienté vers l'avant sur le siège avant droit, toujours déplacer le siège du passager le plus loin possible vers l'arrière. Il est préférable de fixer le siège d'enfant sur un siège arrière.

Ne pas mettre un siège d'enfant sur le siège avant central, car le système de retenue ne fonctionnera pas correctement.

Quel que soit l'endroit où vous installez le siège d'enfant, s'assurer de le fixer comme il faut.

Ne pas oublier qu'un dispositif de retenue pour enfant non fixé peut se déplacer lors d'une collision ou d'un arrêt soudain et blesser les occupants du véhicule. S'assurer que tout dispositif de retenue pour enfant est bien fixé dans votre véhicule même lorsqu'il est inoccupé.

Ancrages inférieurs pour siège d'enfant (Système LATCH)

Votre véhicule est équipé du système LATCH. Ce système maintient les sièges d'enfant pendant la conduite ou en cas de collision. Il est prévu pour faciliter l'installation d'un siège d'enfant. Le système LATCH utilise des ancrages situés dans le véhicule et des fixations sur le siège d'enfant prévus à cet effet.

S'assurer qu'un siège d'enfant compatible avec le système LATCH est correctement installé à l'aide des ancrages, ou bien utiliser les ceintures de sécurité du véhicule pour fixer le siège d'enfant, en suivant les instructions fournies avec le siège ainsi que les instructions contenues dans le présent manuel. Lorsque vous installez un siège d'enfant à l'aide d'une sangle supérieure, vous devez également utiliser les ancrages inférieurs ou les ceintures de sécurité pour fixer le siège d'enfant. Un siège d'enfant ne doit jamais être installé uniquement à l'aide de la sangle supérieure et de l'ancrage.

Pour utiliser le système LATCH dans votre véhicule, vous devez disposer d'un siège d'enfant équipé de fixations LATCH. Le fabricant du siège d'enfant vous fournira les instructions d'installation du siège d'enfant et de ses fixations. La section suivante explique comment fixer un siège d'enfant à l'aide de ces fixations dans votre véhicule.

Votre véhicule est équipé d'ancrages inférieurs et d'ancrages de sangle supérieure. Il est possible que votre siège d'enfant dispose de fixations inférieures et d'une sangle supérieure.

Tous les sièges du véhicule et tous les sièges d'enfant ne disposent pas d'ancrages inférieurs et de fixations ou bien d'ancrage de sangle supérieure et de fixations.

Ancrages inférieurs

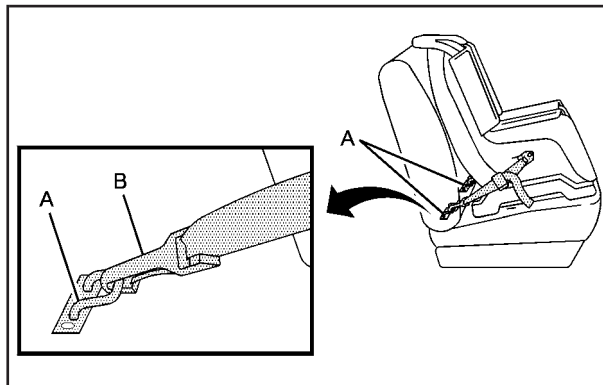

Les ancrages inférieurs (A) consistent en des barres métalliques construites dans le véhicule. Chaque place assise équipée du système LATCH et susceptible de recevoir un siège d'enfant muni de fixations inférieures dispose de deux ancrages inférieurs (B).

Ancrage de sangle supérieure

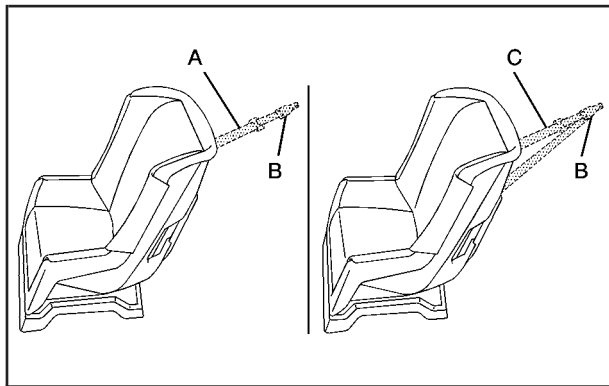

Une sangle supérieure (A, C) retient la partie supérieure du siège d'enfant au véhicule. Un ancrage de sangle supérieure est construit dans le véhicule. La fixation de la sangle supérieure (B) située sur le siège d'enfant est raccordée à l'ancrage de sangle supérieure située dans le véhicule, ce qui permet de réduire le mouvement vers l'avant et la rotation du siège d'enfant pendant la conduite ou en cas de collision.

Il est possible que votre siège d'enfant dispose d'une sangle simple (A) ou d'une sangle double (C). Chacune sera munie d'une seule fixation (B) permettant de fixer la sangle supérieure à l'ancrage.

Certains sièges d'enfant équipés de sangle supérieure sont conçus pour être utilisés avec une sangle supérieure fixée ou non. D'autres exigent la fixation permanente de la sangle supérieure. Au Canada, la loi stipule que les sièges d'enfant orientés vers l'avant doivent disposer d'une sangle supérieure et que la sangle doit être fixée. Aux États-Unis, certains sièges d'enfant disposent également d'une sangle supérieure. Veillez à lire et suivre les instructions relatives à votre siège d'enfant.

Si votre siège d'enfant n'est pas équipé d'une sangle supérieure, vous pouvez obtenir un nécessaire incluant la sangle, qui s'adapte à de nombreux dispositifs de sièges d'enfant. Se renseigner auprès du fabricant de sièges d'enfant pour savoir si un nécessaire est disponible.

Emplacements de l'ancrage inférieur et de l'ancrage de sangle supérieure

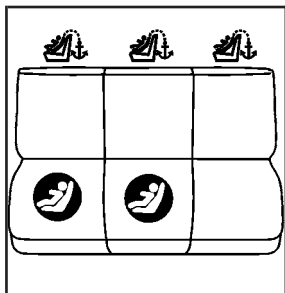

 (ancrage de sangle supérieure) : places assises avec ancrages de sangle supérieure.

Deuxième rangée — Banquette

 (ancrage inférieur) : places assises munies de deux ancrages inférieurs.

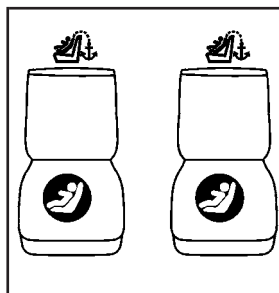

 (ancrage de sangle supérieure) : places assises avec ancrages de sangle supérieure.

Deuxième rangée — Siège baquet

 (ancrage inférieur) : places assises munies de deux ancrages inférieurs.

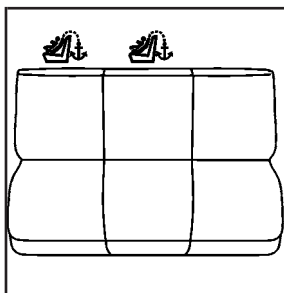

**Troisième
rangée — Modèle
classique**

 (ancrage de
sangle supérieure) :
places assises avec
ancrages de sangle
supérieure.

Pour les modèles classiques, consulter les informations sur l'installation des sièges pour enfants à sangle supérieure dans la troisième rangée, si votre véhicule en est équipé. Ne jamais installer deux sangles supérieures sur le même point d'ancrage de sangles.

Pour les modèles équipés d'une deuxième rangée de banquettes, la place arrière côté droit et la place centrale ont des points d'ancrage métalliques apparents dans la pliure entre le dossier et le coussin du siège.

Pour les modèles équipés d'une deuxième rangée de sièges baquets, les deux places arrière ont des points d'ancrage métalliques apparents se trouvant dans la pliure entre le dossier et le coussin du siège.

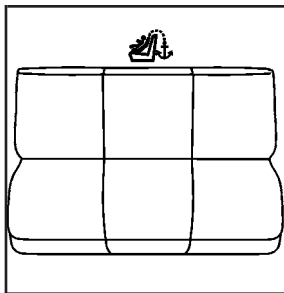

**Troisième
rangée — Modèle
allongé**

 (ancrage de
sangle supérieure) :
places assises avec
ancrages de sangle
supérieure.

Pour les modèles classiques, les points d'ancrage pour sangles supérieures se trouvent au bas de l'arrière du coussin de siège, à chaque place assise de la deuxième rangée. S'assurer d'utiliser le point d'ancrage se trouvant du même côté du véhicule que l'emplacement où le siège pour enfant sera placé.

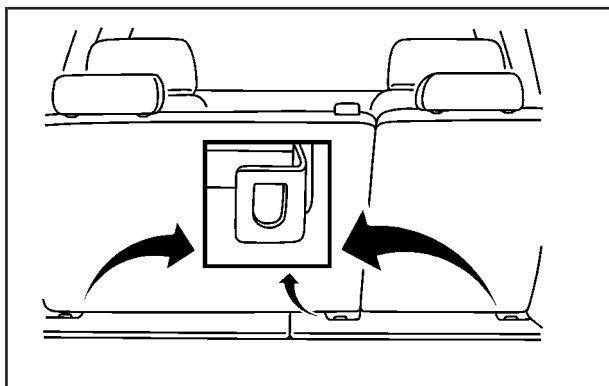

Siège de deuxième rangée — Modèles classiques

Pour les modèles allongés, ayant une banquette ou des sièges baquets à la deuxième rangée, les points d'ancrage pour sangles supérieures se trouvent au bas de l'arrière du coussin de siège, à chaque place assise de la deuxième rangée. S'assurer d'utiliser le point d'ancrage se trouvant du même côté du véhicule que l'emplacement où le siège pour enfant sera placé.

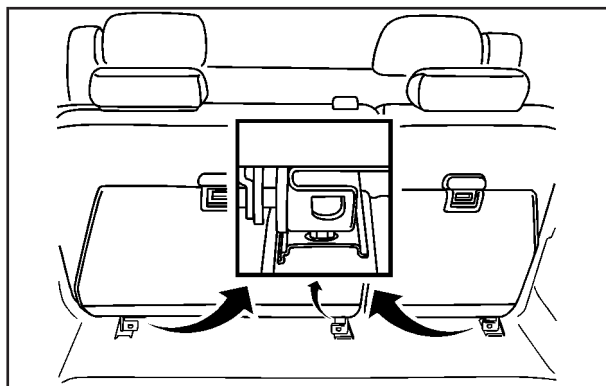

Siège de deuxième rangée (siège baquet similaire) — Modèles allongés

Pour les modèles classiques ayant une troisième rangée de sièges, il y a un point d'ancrage de sangle supérieure se trouvant au bas à l'arrière du coussin de siège, qui peut être utilisé aussi bien pour le siège central que pour le siège de côté de la troisième rangée, mais pas simultanément. Ne jamais installer de siège pour enfant sur le même point d'ancrage de sangle supérieure.

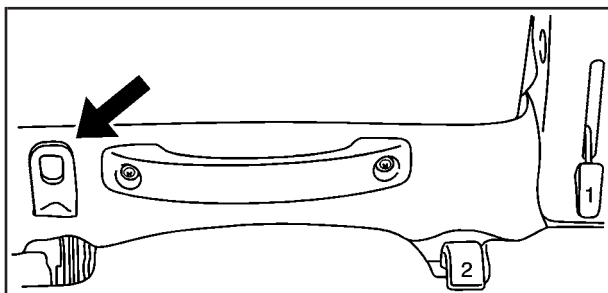

Siège de troisième rangée — Modèles classiques

Pour les modèles allongés ayant une troisième rangée de sièges, le point d'ancrage de sangle supérieure se trouve au bas à l'arrière du coussin de siège de la place assise au centre de la troisième rangée.

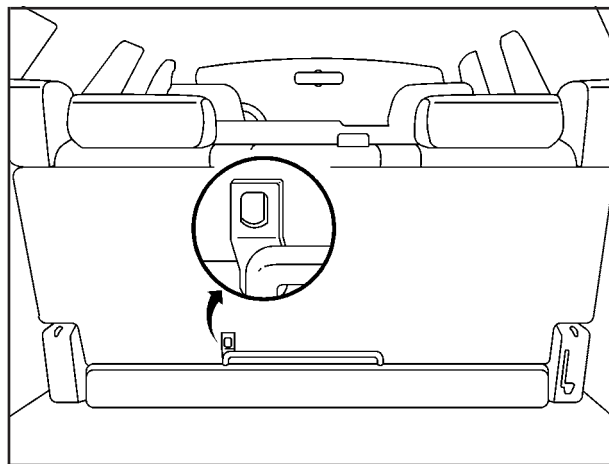

Banquette de troisième rangée — Modèles allongés

Pour les modèles classiques, ne pas attacher de siège d'enfant à la place du passager avant droit ou à la place de la troisième rangée côté conducteur si une loi nationale ou régionale exige que la sangle supérieure soit fixée, ou si les instructions fournies avec le siège d'enfant stipulent que la sangle supérieure soit fixée. Il n'y a pas de place pour fixer la sangle supérieure à cet emplacement.

Pour les modèles allongés, ne pas attacher de siège d'enfant à la place du passager avant droit ou à la place de la troisième rangée côté extérieur si une loi nationale ou régionale exige que la sangle supérieure soit fixée, ou si les instructions fournies avec le siège d'enfant stipulent que la sangle supérieure soit fixée. Il n'y a pas de place pour fixer la sangle supérieure à cet emplacement.

Les statistiques d'accident indiquent que les enfants sont plus en sécurité lorsqu'ils sont attachés sur le siège arrière plutôt que sur le siège avant. Pour plus d'informations, se reporter à la rubrique *Où installer l'appareil de retenue à la page 1-62*.

Fixation d'un appareil de retenue pour enfant conçu pour être utilisé avec le système LATCH

ATTENTION:

Si un siège d'enfant équipé du système LATCH n'est pas fixé aux ancrages, l'enfant risque de ne pas être correctement protégé. En cas d'accident, l'enfant pourrait être sérieusement blessé ou même tué. S'assurer qu'un siège d'enfant équipé du système LATCH est fixé correctement aux ancrages ou bien utiliser les ceintures de sécurité du véhicule pour le fixer, en suivant les instructions fournies avec ce siège d'enfant et celles contenues dans le présent manuel.



ATTENTION:

Chaque support de sangle supérieure et chaque ancrage inférieur du véhicule est conçu pour maintenir un seul siège d'enfant. Si vous attachez plusieurs sièges d'enfant à un seul ancrage, vous risquez de provoquer un desserrement ou une cassure de l'ancrage ou de la fixation en cas de collision. Le cas échéant, un enfant ou autres passagers pourraient être blessés. Pour éviter que des personnes se blessent et que votre véhicule soit endommagé, fixer un seul siège d'enfant par ancrage.

1. Attacher et serrer les fixations inférieures aux ancrages inférieurs. Si le siège d'enfant ne dispose pas de fixations inférieures ou si la position assise voulue n'est pas dotée d'ancrages inférieurs, fixer le siège d'enfant au moyen de la sangle supérieure et des ceintures de sécurité. Se reporter au mode d'emploi du siège d'enfant et aux instructions contenues dans ce manuel.
 - 1.1. Repérer les ancrages inférieurs correspondant à la position assise désirée.
 - 1.2. Mettre l'appareil de retenue pour enfant sur le siège.
 - 1.3. Attacher et serrer les fixations inférieures du siège d'enfant aux ancrages inférieurs.

2. Si le fabricant du siège d'enfant recommande de fixer la sangle supérieure, l'attacher et la serrer à l'ancrage de sangle supérieure, le cas échéant. Se reporter au mode d'emploi du siège d'enfant et aux étapes qui suivent :

- 2.1. Repérer l'ancrage de sangle supérieure.
- 2.2. Acheminer, fixer et serrer la sangle supérieure conformément aux instructions fournies avec votre siège d'enfant et suivre les instructions suivantes :

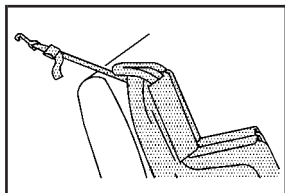

Si la place utilisée ne comporte pas d'appuie-tête et si vous utilisez une sangle simple, acheminer la sangle sur le dossier du siège.

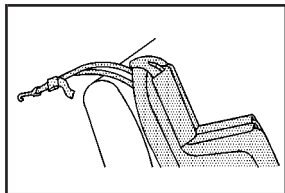

Si la place utilisée ne comporte pas d'appuie-tête et si vous utilisez une sangle double, acheminer la sangle sur le dossier du siège.

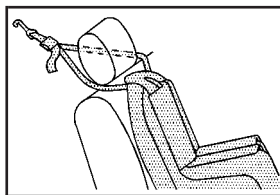

Si la position que vous utilisez dispose d'un appuie-tête réglable et que vous utilisez une attache double, faire passer l'attache autour de l'appuie-tête.

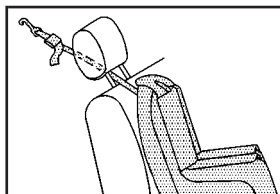

Si la position assise utilisée dispose d'un appuie-tête réglable et si vous utilisez une sangle simple, lever l'appuie-tête et passer la sangle dessous, entre ses tiges.

3. Tirer le siège d'enfant dans tous les sens pour s'assurer qu'il est solidement fixé.

Fixation d'un appareil de retenue pour enfant en position siège arrière extérieur

Si votre appareil de retenue pour enfant est équipé du système LATCH, se reporter à la rubrique *Ancrages inférieurs pour siège d'enfant (Système LATCH)* à la page 1-63.

Si votre véhicule est muni d'une banquette à la troisième rangée, il ne dispose pas d'ancrage de sangle supérieure aux places latérales. S'il est muni d'une banquette divisée 50/50 à la troisième rangée, il ne dispose pas d'ancrage de sangle supérieure du côté conducteur. Ne pas fixer de siège d'enfant à ces places si la réglementation fédérale ou provinciale ou les instructions d'accompagnement exigent que la sangle supérieure soit fixée à un point d'ancrage.

Si votre appareil de retenue pour enfant ne possède pas de système LATCH, vous devez utiliser la ceinture-baudrier pour le fixer. Observer les directives jointes au siège d'enfant. Consulter les instructions du fabricant du siège d'enfant concernant la fixation du siège.

1. Mettre l'appareil de retenue pour enfant sur le siège.
2. Prendre la plaque de blocage et passer la ceinture épaulière et la ceinture ventrale au travers ou autour du siège d'enfant. Les directives accompagnant l'appareil de retenue pour enfant indiquent la façon de procéder.
3. Boucler la ceinture. S'assurer que le bouton de déblocage est placé de façon à faciliter le déblocage rapide de la ceinture de sécurité au besoin.

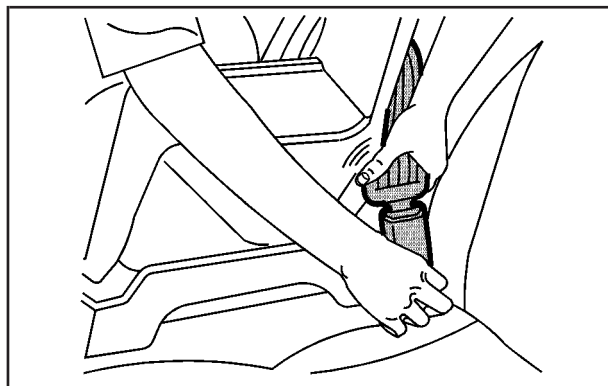

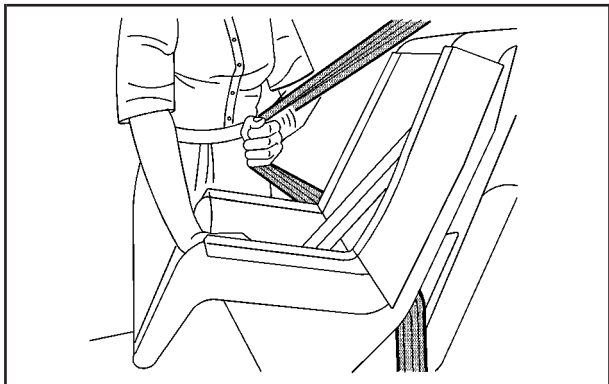

4. Tirer complètement le reste de la ceinture épaulière de l'enrouleur pour engager le système de blocage.

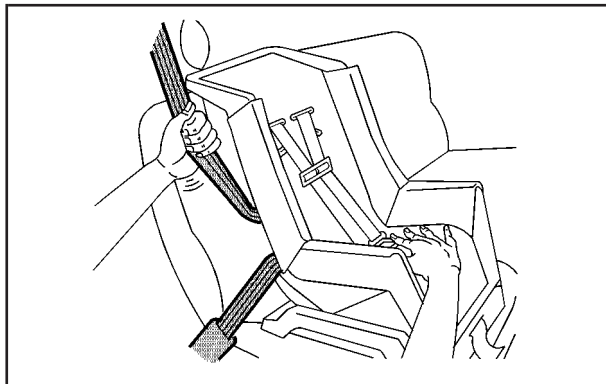

5. Pour serrer la ceinture, tirer sur la ceinture épaulière pour serrer la ceinture ventrale tout en appuyant sur le siège d'enfant, puis introduire la ceinture épaulière dans l'enrouleur. Si vous utilisez un siège d'enfant orienté vers l'avant, vous pouvez vous servir de votre genou pour appuyer sur le siège d'enfant tout en serrant la ceinture.

6. Si le confectionneur de votre siège d'enfant recommande l'utilisation d'une sangle supérieure, et que la position utilisée a un ancrage de sangle supérieure, attacher la sangle supérieure à cet ancrage et la serrer. Se reporter aux instructions fournies avec le siège d'enfant et à la rubrique *Ancrages inférieurs pour siège d'enfant (Système LATCH)* à la page 1-63.
7. Tirer le siège d'enfant dans tous les sens pour s'assurer qu'il est solidement fixé.

Pour déposer le siège d'enfant, retirer la sangle supérieure de l'ancrage de sangle supérieure si celle-ci est fixée au véhicule. Déboucler la ceinture de sécurité et la laisser s'enrouler complètement. La ceinture de sécurité fonctionnera de nouveau librement et sera alors prête à être utilisée par un passager adulte ou un enfant de plus grande taille.

Fixation d'un appareil de retenue pour enfant en position siège arrière centre

Deuxième rangée

La place centrale du siège du deuxième rang est munie d'une ceinture-baudrier qui fonctionne de la même manière que la ceinture de sécurité des places extérieures du siège arrière. Pour obtenir les directives sur la façon de fixer un dispositif de retenue pour enfant à l'aide d'une ceinture-baudrier, se reporter à, *Fixation d'un appareil de retenue pour enfant en position siège arrière extérieur* à la page 1-72.

Troisième rangée

Si votre appareil de retenue pour enfant est équipé du système LATCH, se reporter à la rubrique *Ancrages inférieurs pour siège d'enfant (Système LATCH)* à la page 1-63.

La place centrale de siège de la troisième rangée est munie d'une ceinture ventrale. S'assurer de suivre les directives de l'ensemble de retenue pour enfant. Attacher l'enfant dans l'ensemble de retenue selon les directives.

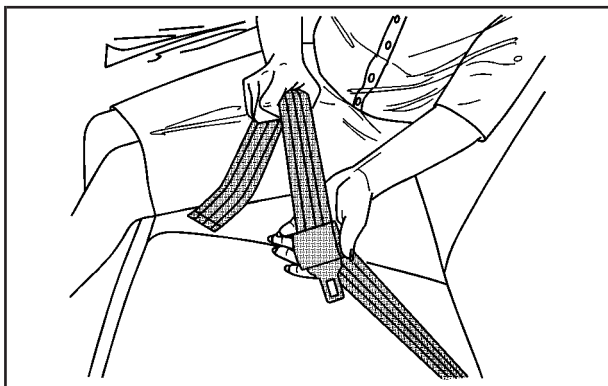

1. Allonger le plus possible la ceinture en basculant la plaque de blocage et en la tirant le long de la ceinture.
2. Mettre l'appareil de retenue pour enfant sur le siège.
3. Passer la ceinture de sécurité du véhicule à travers ou autour du siège d'enfant.
Les directives accompagnant le siège d'enfant indiquent la façon de procéder.

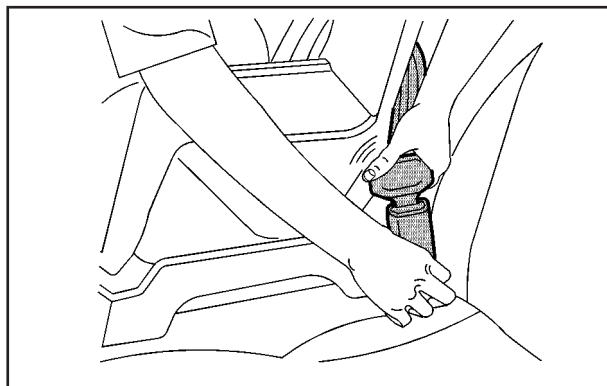

4. Boucler la ceinture. S'assurer que le bouton de déblocage est placé de façon à faciliter le déblocage rapide de la ceinture de sécurité au besoin.
5. Pour serrer la ceinture, tirer son extrémité libre tout en appuyant sur le siège d'enfant. Si vous utilisez un siège d'enfant orienté vers l'avant, vous pouvez vous servir de votre genou pour appuyer dessus tout en serrant la ceinture.

6. Si votre siège d'enfant dispose de sangle supérieure, la fixer et serrer la sangle supérieure sur l'ancrage de sangle supérieure. Se reporter aux instructions fournies avec le siège d'enfant et à *Ancrages inférieurs pour siège d'enfant (Système LATCH)* à la page 1-63.
7. Tirer le siège d'enfant dans tous les sens pour s'assurer qu'il est solidement fixé.

Pour retirer le siège d'enfant, si l'attache supérieure est fixée à son ancrage, la débrancher. Déboucler la ceinture de sécurité du véhicule. La ceinture de sécurité sera ainsi disponible pour un adulte ou un enfant plus grand.

Fixation d'un appareil de retenue pour enfant en position siège central avant

ATTENTION:

Un enfant assis dans un dispositif de protection pour enfant, fixé sur un siège central avant, risque d'être gravement blessé ou tué par le sac gonflable du passager avant droit à son déploiement. Ne jamais fixer un dispositif de protection pour enfant sur un siège central avant. Il est toujours préférable de fixer le dispositif sur un siège arrière.

Ne pas utiliser de dispositif de retenue pour enfant dans cette position. Il ne fonctionnera pas correctement.

Fixation d'un appareil de retenue pour enfant en position siège avant droit

Votre véhicule est équipé d'un sac gonflable avant côté passager. Le siège arrière constitue un endroit sécuritaire pour installer un siège d'enfant orienté vers l'avant. Se reporter à *Où installer l'appareil de retenue à la page 1-62*.

De plus, votre véhicule peut être équipé d'un système de détection du passager. Ce système a été conçu pour désactiver le sac gonflable avant côté passager lorsqu'un enfant est assis dans un siège d'enfant orienté vers l'arrière ou qu'un petit enfant est assis dans un siège d'enfant orienté vers l'avant ou un siège d'appoint. Se reporter aux rubriques *Système de détection des occupants à la page 1-92* et *Témoin de l'état du sac gonflable du passager à la page 3-43* pour obtenir plus de renseignements à ce sujet, y compris des renseignements importants sur la sécurité.

Une étiquette sur le pare-soleil indique, « Ne mettre jamais un siège pour enfant orienté vers l'arrière à l'avant ». Le risque pour un enfant dans un siège orienté vers l'arrière est très grand si le sac gonflable se déploie.

ATTENTION:

Un enfant assis dans un appareil de retenue pour enfant orienté vers l'arrière peut être gravement blessé ou tué si le sac gonflable du passager avant droit se déploie. Ceci pourrait se produire, car l'arrière de l'appareil de retenue pour enfant orienté vers l'arrière serait très près du sac gonflable quand il se déploie.

Même si le système de détection de passager est conçu pour mettre hors fonction le sac gonflable frontal du passager en cas de détection d'un siège d'enfant orienté vers l'arrière, aucun système n'est infaillible et nul ne peut garantir qu'un sac gonflable ne se déploiera pas dans certaines circonstances inhabituelles, même s'il est hors fonction. Nous vous recommandons de fixer les sièges d'enfant orientés vers l'arrière sur le siège arrière, même si le sac gonflable est désactivé.

Si vous avez besoin d'installer un siège d'enfant orienté vers l'avant sur le siège de passager avant, commencer par déplacer le siège d'enfant au point le plus reculé possible. Se reporter à *Sièges à commande électrique à la page 1-4* ou *Sièges à commande manuelle à la page 1-3*.

Si votre appareil de retenue pour enfant est équipé du système LATCH, se reporter à la rubrique *Ancrages inférieurs pour siège d'enfant (Système LATCH) à la page 1-63*.

Le siège du passager avant droit ne comporte pas de point d'ancrage de sangle. Ne pas attacher un siège d'enfant sur ce siège si une loi nationale ou locale, ou si les instructions accompagnant les sièges d'enfant exigent que ceux-ci soient fixés à un point d'ancrage supérieur. Se reporter à *Ancrages inférieurs pour siège d'enfant (Système LATCH) à la page 1-63* si votre siège d'enfant en comporte un.

Vous utiliserez la ceinture-baudrier pour fixer le dispositif de retenue pour enfant dans cette position. Observer les directives jointes au dispositif de retenue pour enfant. Attacher l'enfant dans le dispositif de retenue pour enfant, selon les directives du fabricant.

1. Votre véhicule est équipé d'un sac gonflable avant à la position du passager. Se reporter à *Système de détection des occupants à la page 1-92*.

La General Motors recommande qu'on installe les sièges d'enfant orientés vers l'arrière sur le siège arrière, même si le sac gonflable est désactivé. Si votre siège d'enfant est orienté vers l'avant, commencer par déplacer le siège avant au point le plus reculé possible. Se reporter à *Sièges à commande électrique à la page 1-4* ou *Sièges à commande manuelle à la page 1-3*.

Lorsque le système de détection de passager a désactivé le sac gonflable avant côté passager, le témoin OFF (désactivé) du témoin d'état de sac gonflable du passager devrait s'allumer et demeurer allumé lorsque vous tournez le commutateur d'allumage à la position RUN (marche) ou START (démarrage). Se reporter à la rubrique *Témoin de l'état du sac gonflable du passager à la page 3-43*.

2. Mettre l'appareil de retenue pour enfant sur le siège.
3. Prendre la plaque de blocage et passer la ceinture épaulière et la ceinture ventrale au travers ou autour du siège d'enfant. Les directives accompagnant l'appareil de retenue pour enfant indiquent la façon de procéder.

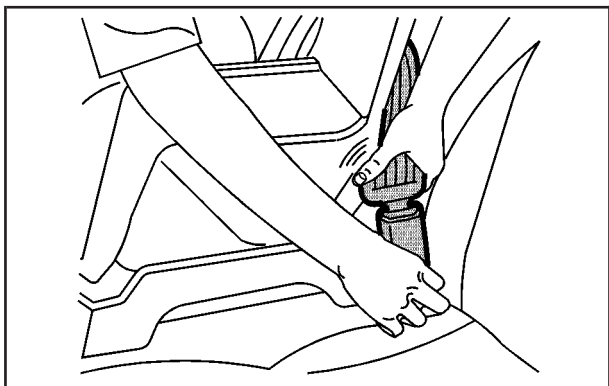

4. Boucler la ceinture. S'assurer que le bouton de déblocage est placé de façon à faciliter le débouclage rapide de la ceinture de sécurité au besoin.

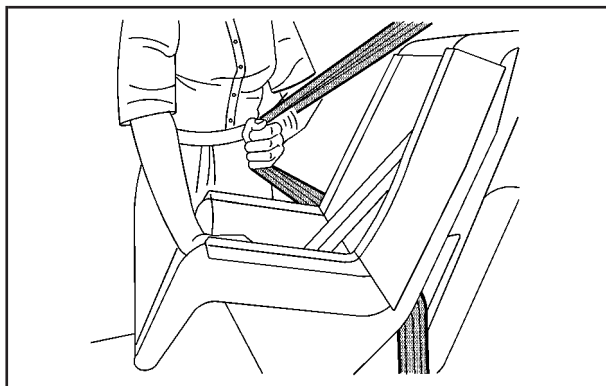

5. Tirer complètement le reste de la ceinture épaulière de l'enrouleur pour engager le système de blocage.

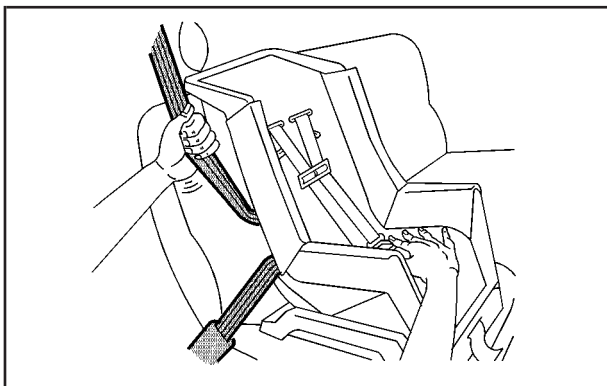

6. Pour serrer la ceinture, tirer sur la ceinture épaulière pour serrer la ceinture ventrale tout en appuyant sur le siège d'enfant, puis introduire la ceinture épaulière dans l'enrouleur. Si vous utilisez un siège d'enfant orienté vers l'avant, vous pouvez vous servir de votre genou pour appuyer sur le siège d'enfant tout en serrant la ceinture. Vous ne devriez pas être en mesure de sortir davantage la ceinture de l'enrouleur une fois qu'elle est bloquée.
7. Tirer le siège d'enfant dans tous les sens pour s'assurer qu'il est solidement fixé.

8. Si votre véhicule est équipé du système de détection de passager et que le sac gonflable est désactivé, le témoin de désactivation dans le rétroviseur s'allume et reste allumé lorsque la clé est mise en position RUN (marche) ou START (démarrage).

Si un siège d'enfant a été installé et que le témoin ON (activé) est allumé, couper le contact. Retirer le siège d'enfant du véhicule, puis le réinstaller.

Si le témoin est toujours allumé après que vous avez réinstallé le siège d'enfant et redémarré le véhicule, s'assurer que le dossier de siège du véhicule n'applique pas une pression sur le siège d'enfant dans le coussin de siège. Si cela se produit, incliner un peu le dossier de siège du véhicule et régler le coussin de siège si possible. S'assurer également que le siège d'enfant n'est pas pris sous l'appui-tête du véhicule. Si c'est le cas, régler l'appui-tête.

Si le témoin est toujours allumé, placer l'enfant dans un siège d'enfant installé sur le siège arrière du véhicule et consulter le concessionnaire.

Pour enlever le siège d'enfant, déboucler simplement la ceinture de sécurité du véhicule et la laisser s'enrouler complètement. La ceinture de sécurité fonctionnera de nouveau librement et sera prête à être utilisée par un passager adulte ou un enfant de plus grande taille.

Système de sac gonflable

Votre véhicule est équipé de sacs gonflables – un sac gonflable avant pour le conducteur et un autre sac gonflable avant pour le passager avant droit. Il peut aussi être équipé de sacs gonflables latéraux. Les sacs gonflables latéraux sont disponibles pour le conducteur et le passager avant droit.

Si votre véhicule est équipé d'un sac gonflable latéral pour le conducteur et le passager avant droit, la mention AIR BAG (sac gonflable) apparaît sur le couvercle de sac gonflable situé sur le côté du dossier de siège, près de la porte.

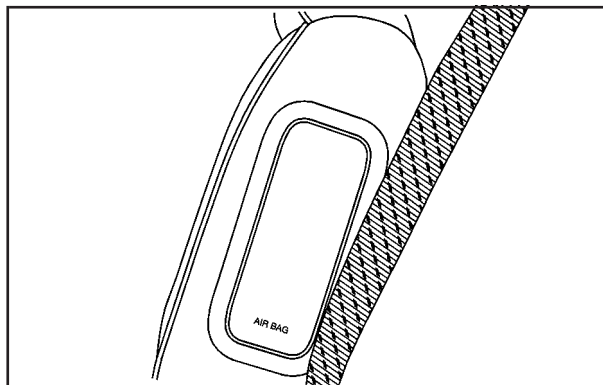

Les sacs gonflables avant sont conçus de façon à aider à réduire le risque de blessures causées par la force de déploiement d'un sac gonflable avant. Cependant, ces sacs gonflables doivent se gonfler très rapidement pour être efficaces et se conformer aux lois fédérales.

Voici ce que vous devez savoir à propos des sacs gonflables :

ATTENTION:

En cas de collision, vous risquez de subir des blessures corporelles graves voire fatales si vous ne portez pas de ceinture de sécurité — même si la voiture est équipée de sacs gonflables. La ceinture de sécurité diminue les risques de chocs contre l'équipement intérieur ou d'éjection du véhicule. Les sacs gonflables sont des « systèmes de retenue supplémentaires ». Ils sont fournis en complément et non en remplacement des ceintures de sécurité.

Les sacs gonflables avant destinés au conducteur et au passager avant droit sont conçus pour se déployer en cas de collision frontale ou quasi frontale, de force moyenne à importante. Ils ne sont pas conçus pour se déployer en cas de tonneaux, de collisions arrière ou latérales multiples.

... /

ATTENTION: (suite)

De plus, il est possible que certains passagers non attachés soient moins protégés par les sacs gonflables avant lors d'une collision frontale qu'ils ne l'étaient auparavant avec les anciens sacs gonflables au déploiement plus puissant.

Les sacs gonflables latéraux sont conçus pour se déployer lors d'une collision de force moyenne à grave lorsque quelque chose heurte le côté du véhicule. Ils ne sont pas conçus pour se déployer lors des collisions frontales ou arrière, ni lors du capotage du véhicule.

Tous les passagers doivent porter la ceinture de sécurité comme il faut, qu'il y ait ou non un sac gonflable pour chaque personne.

 **ATTENTION:**

Les sacs gonflables avant et latéraux se déploient avec puissance et très rapidement. Si vous êtes trop près d'un sac gonflable qui se déploie, comme vous le seriez si vous étiez penché vers l'avant, il risque de vous blesser gravement. Les ceintures de sécurité aident à vous tenir dans une bonne position avant et pendant une collision. Toujours porter la ceinture de sécurité, même si le véhicule est équipé de sacs gonflables avant. Le conducteur doit s'asseoir aussi loin que possible tout en gardant la maîtrise du véhicule. Les passagers avant ne doivent pas s'appuyer ni s'endormir contre la porte.

 **ATTENTION:**

Toute personne assise contre ou très près d'un sac gonflable lorsqu'il se déploie peut être grièvement blessée ou tuée. La combinaison du sac gonflable et de la ceinture-baudrier offre la meilleure protection possible pour les adultes, mais pas pour les jeunes enfants ou les bébés, car ni les ceintures de sécurité ni les sacs gonflables ne sont conçus pour eux. Les bébés et les jeunes enfants ont besoin de la protection que leur offre un appareil de retenue pour enfant. Il faut toujours attacher convenablement les enfants dans un véhicule. Pour connaître la bonne façon de le faire, se reporter aux rubriques *Enfants plus âgés à la page 1-52* et *Bébés et jeunes enfants à la page 1-54*.



Il y a un témoin de sac gonflable sur le groupe d'instruments du tableau de bord qui montre le symbole d'un sac gonflable.

Le système électrique des sacs gonflables est vérifié. Le témoin vous avertit en cas de défaillance. Se reporter à la rubrique *Témoin de sac gonflable prêt à fonctionner (AIRBAG)* à la page 3-42.

Où se trouvent les sacs gonflables?



Le sac gonflable avant du conducteur se trouve au milieu du volant de direction.

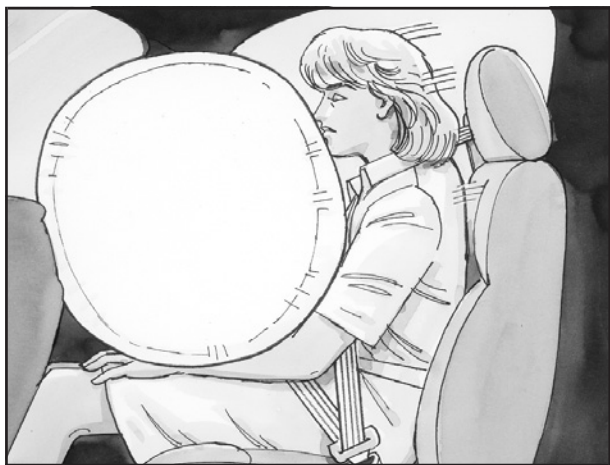

Le sac gonflable du passager avant droit se trouve dans le tableau de bord du côté passager.



Si votre véhicule est équipé d'un sac gonflable latéral côté conducteur, celui-ci se trouve dans le côté extérieur du dossier de siège du conducteur.



Le sac gonflable latéral du passager avant droit, si ainsi équipé, se trouve dans le côté du dossier de siège du passager le plus proche de la porte.

⚠ ATTENTION:

Si quelque chose se trouve entre un occupant et le sac gonflable, ceci risque de nuire au déploiement du sac gonflable ou de projeter l'objet sur cette personne et causer des blessures graves ou même la mort. La trajectoire d'un sac gonflable doit être libre. On ne doit rien attacher ni placer quoi que ce soit sur le moyeu du volant ni sur le couvercle d'un sac gonflable ou près de celui-ci. Il faut éviter que les housses de siège ne bloquent la trajectoire d'un sac gonflable latéral.

Quand un sac gonflable doit-il se déployer?

Les sacs gonflables du conducteur et du passager avant droit sont conçus pour se déployer dans des collisions frontales ou presque frontales modérées à graves. Mais ils sont conçus pour se déployer uniquement si l'impact dépasse le seuil de déploiement prédéterminé. Les seuils de déploiement tiennent compte de divers événements de déploiement voulu et de non-déploiement et sont utilisés pour prédire à temps la gravité probable d'une collision de manière à ce que les sacs gonflables se déploient et retiennent les passagers. Le déploiement des sacs gonflables frontaux n'est pas fonction de la vitesse à laquelle le véhicule roule. Il dépend principalement de ce que le véhicule heurte, du sens de l'impact et de la rapidité de ralentissement du véhicule.

De plus, votre véhicule est doté de sacs gonflables frontaux « à déploiement adapté », qui adaptent la retenue à l'intensité de la collision. Votre véhicule est équipé de capteurs électroniques frontaux qui permettent au système de détection de différencier un impact frontal modéré d'un impact frontal plus important. Pour les impacts frontaux modérés, les sacs gonflables ne se déploient pas complètement alors que pour les impacts frontaux graves, il y a déploiement complet.

Si l'avant du véhicule entre en collision avec un mur immobile et indéformable, le seuil de déploiement réduit est d'environ 16 à 25 km/h (1 à 16 mi/h) et le seuil de déploiement total est d'environ 32 à 48 km/h (20 à 30 mi/h). (Le seuil de déploiement est variable et dépend de la conception particulière du véhicule, si bien qu'il peut être légèrement supérieur ou inférieur aux plages indiquées).

Les sacs gonflables avant peuvent se déployer à différentes vitesses de collision. Par exemple :

- La vitesse de déploiement des sacs gonflables dépend de la mobilité de l'objet heurté.
- Si le véhicule heurte un objet, la vitesse de collision à laquelle les sacs gonflables se déploient peut ne pas être la même selon que l'objet heurté se déforme ou non.
- Si le véhicule heurte un objet étroit (comme un poteau), les sacs gonflables vont se déployer à une vitesse différente que si l'objet est large (comme un mur).
- Si le véhicule heurte un objet de biais, les sacs gonflables vont se déployer à une vitesse différente que si le véhicule heurte l'objet frontalement.

Les sacs gonflables frontaux (conducteur et passager avant droit) ne sont pas conçus pour se déployer lors des tonneaux, des collisions arrière, ou dans de nombreux cas de collisions latérales.

Les véhicules munis de sacs gonflables à déploiement adapté sont aussi munis de détecteurs spéciaux qui permettent au système de détection de surveiller la position des sièges avant du conducteur et du passager. L'information fournie par le détecteur de position des sièges permet au système de déterminer si le déploiement des sacs gonflables doit être partiel ou complet.

Votre véhicule peut être équipé ou non d'un sac gonflable latéral. Se reporter à *Système de sac gonflable* à la page 1-82. Les sacs gonflables latéraux sont conçus pour se déployer en cas de collisions modérées à fortes. Un sac gonflable latéral ne se déploie que si la gravité de la collision est supérieure au seuil prévu. Ce seuil peut varier en fonction de la conception particulière du véhicule. Les sacs gonflables latéraux ne sont pas conçus pour se déployer lors de collisions frontales ou quasi frontales, lors de tonneaux ou de collisions arrière. Un sac gonflable latéral est conçu pour se déployer du côté où le véhicule a été heurté.

Lors d'une collision, il ne peut pas être établi qu'un sac gonflable aurait dû se déployer simplement en raison des dommages causés au véhicule ou des frais de réparation. Dans le cas des sacs gonflables avant, le déploiement est déterminé par l'objet heurté par le véhicule, l'angle de l'impact et la vitesse de décélération du véhicule.

Pour les sacs gonflables latéraux, le déploiement est déterminé par l'emplacement et la gravité de l'impact.

Le système de sac gonflable est conçu pour fonctionner comme il faut dans plusieurs conditions, incluant la conduite tout terrain. Conduire à des vitesses sécuritaires, surtout sur terrain accidenté. Comme toujours, porter votre ceinture de sécurité. Se reporter à *Conduite tout terrain* à la page 4-19 pour plus de conseils sur la conduite tout terrain.

Qu'est-ce qui entraîne le déploiement du sac gonflable?

En cas de collision d'une gravité suffisante, le système de détection de sac gonflable détecte la collision. Le système de détection libère un gaz provenant du gonfleur pour gonfler le sac gonflable. Le gonfleur, le sac gonflable et les fixations font partie des modules de sac gonflable. Le module de sac gonflable frontal se trouve dans le volant et le tableau de bord. Pour les positions de siège équipées de sacs gonflables latéraux, il existe également des modules de sac gonflable dans le côté des dossiers de siège les plus proches de la porte.

De quelle façon le sac gonflable retient-il?

Pendant des collisions frontales ou quasi frontales de force moyenne à grave, même les occupants portant des ceintures de sécurité peuvent heurter le volant de direction ou le tableau de bord. Pendant des collisions latérales de force moyenne à grave, même les occupants portant des ceintures de sécurité peuvent heurter l'intérieur du véhicule.

Les sacs gonflables donnent une protection supplémentaire à celle des ceintures de sécurité. Les sacs gonflables répartissent la force de l'impact plus uniformément sur la partie supérieure du corps de l'occupant, arrêtant l'occupant plus graduellement. Cependant, les sacs gonflables avant ne protègent pas les occupants dans de nombreux types de collisions, y compris le capotage du véhicule et les collisions arrière et latérales, principalement parce que l'occupant ne serait pas projeté vers ces sacs gonflables. Les sacs gonflables latéraux ne protègent pas les occupants dans de nombreux types de collisions, y compris dans de nombreuses collisions frontales ou quasi frontales, et les collisions arrière, principalement parce que l'occupant ne serait pas projeté vers ces sacs gonflables.

Un sac gonflable devrait être considéré comme rien de plus qu'un dispositif supplémentaire aux ceintures de sécurité lors de collisions frontales ou quasi frontales de force moyenne à grave dans le cas des sacs gonflables avant, et lors des collisions latérales de force moyenne à grave dans le cas des véhicules équipés de sacs gonflables latéraux.

Que verrez-vous après le déploiement d'un sac gonflable?

Après le déploiement du sac, ce dernier se dégonfle rapidement au point que certaines personnes peuvent ne pas s'apercevoir du déploiement du sac. Certaines pièces du module de sac gonflable seront chaudes pendant un court moment. Il s'agit du moyeu du volant renfermant le sac gonflable frontal du conducteur et du tableau de bord où se trouve le sac gonflable frontal du passager avant droit. Pour les positions de siège avec sacs gonflables latéraux, le côté du dossier de siège le plus proche de la porte peut être chaud. Les parties du sac gonflable qui entrent en contact avec les occupants peuvent être chaudes, mais elles ne seront pas brûlantes au toucher. De la fumée et de la poussière sortiront des orifices des sacs dégonflés. Le déploiement du sac gonflable ne gêne pas la vision du conducteur ni sa capacité à diriger le véhicule. Le sac n'empêche pas non plus les occupants de quitter le véhicule.



ATTENTION:

Lors du déploiement d'un sac gonflable, il y a des particules de poussière dans l'air. Les personnes souffrant d'asthme ou d'autres problèmes respiratoires auront peut-être de la difficulté à respirer. Pour éviter ceci, tous les occupants devraient sortir du véhicule dès qu'ils peuvent le faire en toute sécurité. Si vous souffrez de problèmes respiratoires et que vous ne pouvez pas sortir du véhicule après le déploiement du sac, vous pouvez ouvrir une glace ou une porte pour laisser entrer de l'air frais dans le véhicule. En cas de problèmes de respiration après le déploiement d'un sac gonflable, il faut consulter un médecin.

Lors des collisions assez graves pour déployer le sac gonflable, le pare-brise se brise habituellement à cause de la déformation du véhicule. S'il y a un sac gonflable à la place du passager avant droit, le pare-brise peut se briser encore davantage.

- Les sacs gonflables sont conçus pour se déployer une seule fois. Après le déploiement d'un sac gonflable, vous devez vous procurer certaines pièces de remplacement. Si vous ne changez pas ces pièces, les sacs gonflables ne pourront pas vous protéger lors d'une autre collision. Un nouveau système comprend des modules de sacs gonflables et probablement d'autres pièces. Le manuel d'entretien de votre véhicule porte sur la nécessité de remplacer les autres pièces.
- Votre véhicule est équipé d'un module de détection de collision et de diagnostic qui enregistre les données après une collision. Se reporter à la rubrique *Collecte des données du véhicule et enregistreurs de données d'événement* à la page 7-10.
- Seuls des techniciens qualifiés devraient réparer ou entretenir vos sacs gonflables. Un mauvais entretien peut empêcher le bon fonctionnement du sac gonflable. Consulter le concessionnaire pour tout service d'entretien.

Système de détection des occupants

Si votre rétroviseur comprend l'un des indicateurs illustrés ci-après, cela signifie que votre véhicule est muni d'un système de détection de passager. L'indicateur s'allume lorsque le contacteur d'allumage est aux positions START (démarrage) ou RUN (marche). Les mots ON (marche) et OFF (arrêt) ou leur symbole correspondant seront visibles sur le rétroviseur pendant la vérification du système. Lorsque la vérification du système est terminée, l'un ou l'autre des mots ON (marche) ou OFF (arrêt) ou leur symbole correspondant sera affiché. Se reporter à la rubrique *Témoin de l'état du sac gonflable du passager* à la page 3-43. Si votre rétroviseur ne présente aucun de ces indicateurs, votre véhicule ne possède pas de système de détection de passager.



Témoin d'état du sac gonflable de passager – États-Unis

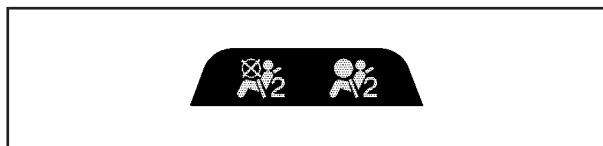

Témoin d'état de sac gonflable du passager – Canada

Le système de détection de passager désactive le sac gonflable frontal du passager avant droit dans certaines situations. Le sac gonflable du conducteur et les sacs gonflables latéraux ne font pas partie du système de détection de passager.

Le système de détection de passager fonctionne avec des capteurs incorporés au siège de passager avant droit et à la ceinture de sécurité. Les capteurs sont conçus pour détecter la présence d'un passager correctement assis sur son siège et détermine si le sac gonflable frontal du passager doit être activé (déploiement possible) ou non.

Les statistiques d'accident indiquent que les enfants qui sont attachés sont plus en sécurité sur le siège arrière que sur le siège avant. General Motors recommande de fixer l'appareil de retenue pour enfant sur le siège arrière, y compris le siège de bébé orienté vers l'arrière, le siège pour enfant orienté vers l'avant et le siège d'appoint.

Votre véhicule dispose d'un siège arrière pouvant être équipé d'un appareil de retenue pour enfant orienté vers l'arrière. Une étiquette apposée sur votre pare-soleil stipule : « Ne jamais mettre un siège pour enfant orienté vers l'arrière à l'avant du véhicule ». En effet, en cas de déploiement du sac gonflable, le risque pour un enfant assis dans un siège pour enfant orienté vers l'arrière est extrêmement élevé.



ATTENTION:

Un enfant assis dans un appareil de retenue pour enfant orienté vers l'arrière peut être gravement blessé ou tué si le sac gonflable du passager avant droit se déploie. Ceci pourrait se produire, car l'arrière de l'appareil de retenue pour enfant orienté vers l'arrière serait très près du sac gonflable quand il se déploie.

... /

ATTENTION: (suite)

Même si le système de détection de passager est conçu pour mettre hors fonction le sac gonflable frontal du passager s'il détecte un appareil de retenue pour enfant orienté vers l'arrière, aucun système n'est infaillible et personne ne peut garantir qu'un sac gonflable ne se déploiera pas dans certaines circonstances inhabituelles, même s'il est hors fonction. nous recommandons ainsi qu'un appareil de retenue pour enfant orienté vers l'arrière soit fixé sur le siège arrière, même si le sac gonflable est désactivé.

Si vous fixez un siège d'enfant orienté vers l'avant sur le siège avant droit, toujours déplacer le siège du passager le plus loin possible vers l'arrière. Il est préférable de fixer le siège d'enfant sur un siège arrière.

Le système de détection du passager est conçu pour désactiver le sac gonflable du passager avant droit, dans les cas suivants :

- Le siège du passager avant droit est inoccupé.
- Le système détermine qu'un bébé est assis dans un siège pour bébé orienté vers l'arrière.
- Le système détermine qu'un petit enfant est installé dans un siège d'enfant orienté vers l'avant.
- Le système détermine qu'un petit enfant est installé dans un siège d'appoint.
- Le passager qui occupe le siège avant droit se lève, et son poids ne pèse plus sur le siège pendant un certain temps.
- Le siège du passager avant droit est occupé par une personne de petite taille, par exemple un enfant qui n'est plus en âge de s'asseoir sur un siège d'enfant.
- Le système de sacs gonflables ou le système de détection de passager présente une défectuosité importante.

Lorsque le système de détection de passager a désactivé le sac gonflable frontal du passager, le témoin de désactivation s'allume et demeure allumé pour vous rappeler de l'état de désactivation du sac gonflable.

Si un siège d'enfant a été installé et que l'indicateur est allumé, couper le contact. Enlever l'appareil de retenue pour enfant du véhicule. L'installer de nouveau selon les directives du fabricant et consulter *Fixation d'un appareil de retenue pour enfant en position siège avant droit à la page 1-78.*

Si le témoin est toujours allumé après que vous avez réinstallé le siège d'enfant et redémarré le véhicule, s'assurer que le dossier de siège du véhicule n'applique pas une pression sur le siège d'enfant dans le coussin de siège. Si cela se produit, incliner un peu le dossier de siège du véhicule et régler le coussin de siège si possible. S'assurer également que le siège d'enfant n'est pas pris sous l'appui-tête du véhicule. Si c'est le cas, régler l'appui-tête.

Si le témoin est toujours allumé, placer l'enfant dans un siège d'enfant installé sur le siège arrière du véhicule et consulter le concessionnaire.

Le système de détection du passager est conçu pour activer (gonfler) le sac gonflable frontal du passager avant droit chaque fois qu'il détecte qu'une personne adulte est bien installée dans le siège passager avant droit. Lorsque le système de détection de passager permet l'activation du sac gonflable, le témoin d'activation s'allume et demeure allumé pour vous rappeler que le sac gonflable est activé.

Dans le cas de certains enfants qui ne sont plus en âge d'être attachés à un ensemble de retenue d'enfant ou dans le cas d'adultes de très petite taille, il est possible que le système de détection du passager désactive parfois le sac gonflable frontal avant droit. Cela dépend de la posture et de la stature de la personne. Toute personne dans votre véhicule qui n'est plus en âge d'être attachée à un ensemble de retenue d'enfant doit porter correctement une ceinture de sécurité — que la personne soit protégée par un sac gonflable ou non.

Lorsqu'une personne de taille adulte occupe le siège du passager avant droit, mais que le témoin de désactivation est allumé, la personne peut être mal assise sur son siège. Dans ce cas, couper le contact, demander à la personne de relever le dossier de son siège, près de la verticale, et de s'asseoir correctement au centre de son siège, les jambes normalement allongées. Redémarrer le véhicule et demander à la personne de garder cette position pour environ deux minutes. Cela permettra au système de détecter cette personne et par suite d'activer le sac gonflable du passager.



⚠ ATTENTION:

Si le témoin de sac gonflable sur le tableau de bord apparaît et reste allumé, cela indique que le système de sacs gonflables ne fonctionne peut être pas correctement. Si cela devait arriver, faire vérifier le plus rapidement possible le véhicule, car une personne de taille adulte assise sur le siège passager avant droit pourrait ne pas être protégée par les sacs gonflables. Se reporter à *Témoin de sac gonflable prêt à fonctionner (AIRBAG)* à la page 3-42 pour en savoir plus, comprenant d'importantes informations sur la sécurité.

Les équipements d'après-vente, tels que les housses de siège, peuvent nuire au fonctionnement du système de détection du passager. Vous voudriez peut-être envisager de ne pas utiliser des housses de siège ou d'autres produits d'après-vente si votre véhicule comporte un système de détection du passager. Se reporter à la rubrique *Ajout d'équipement à un véhicule muni de sacs gonflables* à la page 1-98 pour obtenir de plus amples renseignements sur les modifications qui peuvent nuire au fonctionnement du système.

 **ATTENTION:**

Le fait de ranger certains articles sous le siège du passager ou entre le coussin de siège du passager et le dossier du siège peut entraver le fonctionnement adéquat du système de détection de passager.

Réparation d'un véhicule muni de sacs gonflables

Les sacs gonflables ont une incidence sur la manière dont les réparations doivent être effectuées sur votre véhicule. Des composants du système de sacs gonflables sont disposés à plusieurs endroits dans le véhicule. Vous ne voudriez pas que les sacs se déploient pendant que quelqu'un effectue une réparation sur votre véhicule. Pour des renseignements sur l'entretien du système de sacs gonflables, communiquer avec le concessionnaire ou consulter le manuel de réparation de votre véhicule. Pour acheter un manuel de réparation, se reporter à *Renseignements sur la commande de guides de réparation* à la page 7-17.

 **ATTENTION:**

Un sac gonflable peut encore se déployer au cours d'un entretien mal effectué jusqu'à 10 secondes après que le contact et la batterie ont été coupés. Vous pouvez être blessé si vous êtes près d'un sac gonflable lorsqu'il se déploie. Éviter les connecteurs jaunes. Ils font probablement partie du système de sacs gonflables. S'assurer que les méthodes appropriées d'entretien sont suivies et que le travail est effectué par une personne dûment qualifiée.

Le système de sacs gonflables ne nécessite pas d'entretien régulier.

Ajout d'équipement à un véhicule muni de sacs gonflables

Q: Un objet ajouté à l'avant ou aux côtés du véhicule pourrait-il nuire au fonctionnement adéquat des sacs gonflables?

A: Oui. En ajoutant des objets qui modifient le châssis du véhicule, les pare-chocs, le train avant, la tôle latérale ou la hauteur, vous pourriez altérer le bon fonctionnement du système de sacs gonflables. De plus, le système de sacs gonflables pourrait ne pas fonctionner correctement si vous déplacez l'un des capteurs de sac gonflable. En cas de doute, communiquer avec le Service à la clientèle avant de modifier votre véhicule. Les numéros de téléphone et les adresses du Service à la clientèle se trouvent à l'Étape deux de la Procédure de satisfaction du client de ce manuel. Se reporter à *Procédure de satisfaction de la clientèle à la page 7-2*.

Q: Mon véhicule doit être modifié en raison de mon invalidité. Comment puis-je savoir si les modifications altéreront le système évolué de sacs gonflables?

A: Le fait de modifier ou de déplacer une pièce des sièges avant, des ceintures de sécurité, le module de détection et de diagnostic des sacs gonflables (situé sous le siège du conducteur) ou du rétroviseur intérieur peut altérer le fonctionnement normal du système évolué de sacs gonflables. En cas de doute, communiquer avec le Service à la clientèle. Les numéros de téléphone et les adresses du Service à la clientèle se trouvent à l'étape deux de la Procédure de satisfaction du client de ce guide. Se reporter à la rubrique *Procédure de satisfaction de la clientèle à la page 7-2*.

Vérification des dispositifs de retenue

Vérification de l'appareil de retenue

De temps en temps, s'assurer que le témoin de rappel de bouclage des ceintures de sécurité et que toutes les ceintures, boucles, plaques de blocage, enrouleurs et pièces d'ancrage fonctionnent comme il faut. Vérifier s'il n'y a pas de pièces de ceintures de sécurité desserrées ou endommagées. Si vous voyez quoi que ce soit qui pourrait empêcher le fonctionnement d'un dispositif de protection, le faire réparer.

Les ceintures déchirées ou effilochées ne vous protégeront peut-être pas lors d'une collision. Elles peuvent se déchirer complètement sous les forces d'impact. Remplacer immédiatement toute ceinture déchirée ou effilochée.

Rechercher aussi les couvercles de sac gonflable ouverts ou brisés et les faire réparer ou remplacer. (Le système de sacs gonflables n'a pas besoin d'entretien régulier.)

Remarque: Si vous endommagez le recouvrement du sac gonflable frontal du conducteur ou du passager avant droit, ou si un recouvrement de sac gonflable de dossier de siège (option), le sac gonflable peut être en panne. Vous pourriez devoir remplacer le module de sac gonflable du volant, le module de sac gonflable et le tableau de bord pour le sac gonflable frontal du passager avant droit ou le module de sac gonflable et le dossier de siège pour les positions de siège avec sac gonflable latéral (option). Ne ouvrir ni briser les recouvrements de sac gonflable.

Remplacement des pièces des dispositifs de sécurité après une collision

ATTENTION:

Les dispositifs de retenue peuvent être endommagés si le véhicule subit une collision. Or, un dispositif de retenue endommagé peut ne pas protéger adéquatement la personne qui l'utilise, entraînant des blessures graves ou même la mort en cas de collision. Afin de s'assurer que les dispositifs de protection fonctionnent de manière adéquate après une collision, les faire vérifier et procéder à tout remplacement nécessaire dès que possible.

Après une collision, faut-il changer les ceintures de sécurité ou les pièces du système LATCH?

Cela n'est peut-être pas nécessaire à la suite d'une collision mineure. Cependant, si les ceintures de sécurité ont été étirées lors d'une collision plus grave, vous aurez besoin de nouvelles pièces.

Si le système LATCH était utilisé lors d'une collision plus grave, il faudra peut-être en changer des pièces.

Si les ceintures de sécurité sont coupées ou endommagées, il convient de les remplacer. Si le véhicule est endommagé lors d'une collision, il se peut qu'il soit nécessaire de réparer ou de remplacer des pièces du système LATCH, des ceintures de sécurité ou des sièges. La réparation ou le remplacement de pièces peut être nécessaires même si les ceintures ou le système LATCH n'étaient pas utilisés au moment de la collision.

Si un sac gonflable se déploie, il vous faudra remplacer certaines pièces du système de sacs gonflables. Se reporter à la partie concernant le système de sacs gonflables mentionnée précédemment dans cette section.

Section 2 Fonctions et commandes

Clés	2-3	Démarrage et fonctionnement de	
Système télédéverrouillage	2-4	votre véhicule	2-20
Fonctionnement du télédéverrouillage	2-5	Rodage de véhicule neuf	2-20
Portes et serrures	2-8	Positions du commutateur d'allumage	2-21
Serrures de porte	2-8	Prolongation d'alimentation des accessoires	2-22
Portes à verrouillage électrique	2-9	Démarrage du moteur	2-22
Verrouillage temporisé	2-10	Accélérateur et pédale de frein ajustable	2-24
Verrouillage automatique programmable		Chauffe-liquide de refroidissement du moteur	2-24
des portes	2-10	Fonctionnement de la boîte de vitesses	
Portes arrière avec verrouillage de		automatique	2-25
sécurité pour les enfants	2-13	Mode de remorquage	2-29
Dispositif antiverrouillage	2-13	Quatre roues motrices	2-30
Hayon	2-14	Frein de stationnement	2-36
Glaces	2-15	Passage à la position de stationnement (P)	2-37
Glaces électriques	2-16	Passage hors de la position de	
Pare-soleil	2-17	stationnement (P)	2-39
Systèmes antivol	2-18	Stationnement au-dessus de matières	
Système anti-cambriolage	2-18	qui brûlent	2-40
Passlock®	2-20	Échappement du moteur	2-41
		Laisser le moteur tourner lorsque	
		le véhicule est stationné	2-42

Section 2 Fonctions et commandes

Rétroviseurs	2-44	Rétroviseur extérieur convexe	2-58
Rétroviseur à commande manuelle	2-44	Rétroviseurs extérieurs chauffants	2-58
Rétroviseur à gradation automatique avec système OnStar® et boussole	2-44	Système OnStar®	2-59
Rétroviseur à gradation automatique avec système OnStar®, boussole et affichage de la température	2-46	Système de télécommande sans fil maison universel	2-61
Rétroviseur à gradation automatique avec boussole	2-49	Fonctionnement du système de télécommande sans fil maison universel	2-62
Rétroviseur à gradation automatique avec boussole et affichage de température	2-51	Compartiments de rangement	2-66
Rétroviseurs extérieurs à commande manuelle	2-54	Boîte à gants	2-66
Rétroviseurs extérieurs type caravane	2-54	Porte-gobelets	2-66
Rétroviseurs extérieurs à commande électrique	2-55	Compartiment de rangement avant	2-66
Rétroviseurs extérieurs rabattables à commande électrique	2-56	Compartiment de rangement de la console centrale	2-67
Rétroviseur extérieur à gradation automatique	2-57	Porte-bagages	2-67
Rétroviseurs à assistance de stationnement en file	2-57	Compartiment de rangement arrière	2-68
		Filet d'arrimage	2-68
		Cache-bagages	2-69
		Toit ouvrant	2-71
		Personnalisation du véhicule	2-72
		Siège à mémoire	2-72

Clés

ATTENTION:

Pour de nombreuses raisons, il est dangereux de laisser des enfants dans un véhicule quand la clé de contact s'y trouve. Ils pourraient faire fonctionner les lève-glaces électriques ou d'autres commandes ou même faire rouler le véhicule. Les enfants ou autres personnes pourraient subir de graves blessures et même mourir. Ne pas laisser les clés dans un véhicule avec des enfants.



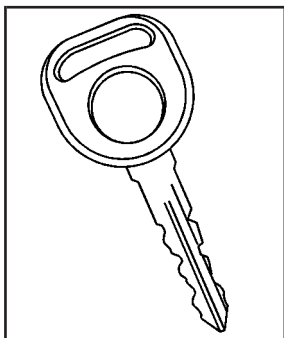

La clé taillée des deux côtés sert à la fois à mettre le contact et à déverrouiller les portes, ainsi que le verrou de l'appareil de levage de la roue de secours, si le véhicule en est équipé.

Si vous perdez vos clés, votre concessionnaire peut vous aider à obtenir de nouvelles clés.

Remarque: Si les clés restent fermées dans le véhicule, il est possible de devoir endommager le véhicule pour y accéder. S'assurer d'avoir des clés de rechange.

Si vous enfermez les clés à l'intérieur du véhicule, communiquer avec le Centre d'assistance routière GM. Se reporter à la rubrique *Programme d'assistance routière* à la page 7-6. Si votre véhicule est équipé du système OnStar[®], que vous êtes abonné au service et que vous enfermez vos clés à l'intérieur du véhicule, OnStar[®] peut être en mesure d'envoyer une commande pour déverrouiller vos portes à distance. Se reporter à la rubrique *Système OnStar[®]* à la page 2-59 pour plus de renseignements.

Système télédéverrouillage

Si votre véhicule en est équipé, le télédéverrouillage fonctionne à une fréquence radio assujettie à la réglementation de la Commission de la Communication Fédérale (FCC) et avec l'industrie Canada.

Cet émetteur est conforme à l'article 15 des règlements de la FCC. Le fonctionnement est sujet aux deux conditions suivantes :

1. Cet appareil ne doit causer aucune interférence.
2. Cet appareil doit accepter toute interférence reçue dont celles pouvant entraîner un dysfonctionnement.

Cet émetteur est conforme à la norme CNR-210 d'Industrie Canada. Le fonctionnement est soumis aux deux conditions suivantes :

1. Cet appareil ne doit causer aucune interférence.
2. Cet appareil doit accepter toute interférence reçue dont celles pouvant entraîner un dysfonctionnement.

Des changements ou des modifications à ce système effectués par un autre établissement qu'un centre de réparation agréé risquent d'annuler le droit d'utiliser cet équipement.

Parfois, vous pouvez remarquer une diminution dans la portée de l'émetteur. Ceci est normal pour tout système de télédéverrouillage. Si l'émetteur ne fonctionne pas ou si vous devez vous tenir plus près du véhicule pour que l'émetteur fonctionne, essayer ceci :

- Vérifier la distance. Vous êtes peut-être trop loin de votre véhicule. Vous devrez peut-être vous tenir plus près du véhicule lorsqu'il pleut ou qu'il neige.
- Vérifier l'emplacement. D'autres véhicules ou des objets peuvent bloquer le signal. Faire quelques pas vers la gauche ou vers la droite, tenir l'émetteur plus haut et essayer de nouveau.
- Vérifier s'il faut remplacer la pile. Voir « Remplacement de la pile » sous la rubrique *Fonctionnement du télédéverrouillage* à la page 2-5.
- Si vous avez toujours des problèmes, consulter votre concessionnaire ou un technicien qualifié pour l'entretien.

Fonctionnement du télédéverrouillage

Vous pouvez verrouiller et déverrouiller les portes à une distance d'environ 1 m (3 pi) à 30 m (100 pi) au moyen de l'émetteur de télédéverrouillage fourni avec le véhicule.

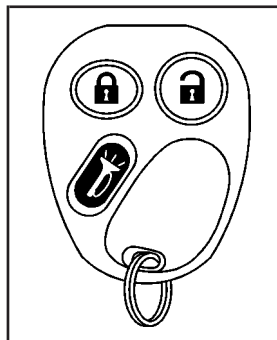

🔓 (déverrouillage) :
Appuyer une fois sur ce bouton pour déverrouiller la porte de conducteur. L'éclairage intérieur s'allumera. Si vous réappuyez sur le bouton de déverrouillage dans les trois secondes qui suivent, les autres portes se déverrouilleront.

On peut choisir diverses options de rétroaction chaque fois qu'on appuie sur le bouton de déverrouillage. Se reporter aux rubriques « Rétroaction de verrouillage et « Rétroaction de déverrouillage à la rubrique *Personnalisation du véhicule - centralisateur informatique de bord (CIB)* à la page 3-78 pour obtenir de plus amples renseignements.

T (verrouillage): Appuyer une fois sur ce bouton pour verrouiller toutes les portes. Si vous appuyez sur ce bouton dans les trois secondes qui suivent, l'avertisseur sonore se fera entendre pour confirmer le verrouillage. Différentes actions peuvent être commandées au moyen du bouton de verrouillage. Consulter les rubriques « Rétroaction de verrouillage » et « Rétroaction de déverrouillage » *Personnalisation du véhicule - centralisateur informatique de bord (CIB) à la page 3-78* pour obtenir plus de renseignements.

🔊 (bouton d'urgence): Appuyer sur ce bouton pour faire retentir l'avertisseur et faire clignoter les phares et les feux arrière pendant une période pouvant atteindre 30 secondes. La fonction Alarme peut être désactivée si vous appuyez à nouveau sur le bouton, si vous attendez 30 secondes ou si vous démarrez le véhicule.

Émetteur ou émetteurs correspondant à votre véhicule

Chaque émetteur de télédéverrouillage est codé pour empêcher un autre émetteur de déverrouiller votre véhicule. Si un émetteur est perdu ou volé, vous pouvez en acheter un de rechange par l'entremise de votre concessionnaire.

Ne pas oublier d'apporter les autres émetteurs en votre possession lorsque vous vous rendez chez votre concessionnaire. Lorsque le concessionnaire programmera l'émetteur de rechange, il les programmera également. Lorsque le nouvel émetteur est codé, l'émetteur perdu ne pourra plus déverrouiller votre véhicule. Chaque véhicule peut avoir un maximum de quatre émetteurs programmables.

Remplacement de la pile

Dans les conditions normales d'utilisation, la pile de l'émetteur de télédéverrouillage devrait durer environ deux ans.

Lorsque la pile est faible, la portée de l'émetteur est réduite, quel que soit l'endroit où il est actionné. Si vous devez vous approcher de votre véhicule pour que l'émetteur fonctionne, il est probablement temps de remplacer la pile.

Remarque: Lorsque vous remplacez la pile, prendre soin de ne toucher à aucun des circuits. L'électricité statique de votre corps transférée à ces surfaces peut endommager l'émetteur.

Suivre les consignes suivantes pour remplacer la pile de l'émetteur de télédéverrouillage :



1. Insérer un objet mince, tel qu'une pièce de monnaie, dans la fente entre les couvercles de boîtier d'émetteur près du trou de l'anneau des clés. Enlever le couvercle inférieur en tournant la pièce de monnaie.
2. Enlever l'ancienne pile et la remplacer par une pile CR2032 de trois volts ou l'équivalent, en gardant le côté positif (+) vers le haut.

3. Aligner les deux couvercles de l'émetteur et les enclencher ensemble.
4. Resynchroniser l'émetteur. Voir la section « Resynchronisation » qui suit.
5. Vérifier le fonctionnement de l'émetteur.

Resynchronisation

La resynchronisation peut être nécessaire selon la méthode de sécurité utilisée par le système. L'émetteur n'envoie pas deux fois le même signal au récepteur. Le récepteur ne répond pas à un signal qui a déjà été envoyé. Cette caractéristique empêche toute personne d'enregistrer et de lire le signal envoyé par l'émetteur.

Pour resynchroniser l'émetteur, se tenir près du véhicule et appuyer simultanément sur les boutons de verrouillage et de déverrouillage de l'émetteur et les maintenir à cette position pendant 15 secondes. Les portes devraient se verrouiller et se déverrouiller, pour confirmer la synchronisation. Si ce n'est pas le cas, recourir au service de votre concessionnaire.

Portes et serrures

Serrures de porte

ATTENTION:

Il peut être dangereux de laisser les portes déverrouillées.

- Des passagers — surtout des enfants — peuvent facilement ouvrir les portes et tomber d'un véhicule qui roule. Lorsqu'une porte est verrouillée, la poignée ne s'ouvre pas. Le risque est plus élevé de voir les passagers être éjectés du véhicule si les portes ne sont pas verrouillées. Il faut porter correctement sa ceinture de sécurité et verrouiller les portes en route.
- Des jeunes enfants qui entrent dans des véhicules déverrouillés peuvent être incapables de sortir. Un enfant peut succomber à la chaleur extrême et peut subir des blessures permanentes ou même mourir d'un coup de chaleur. Il faut toujours verrouiller le véhicule quand on en sort.

... /

ATTENTION: (suite)

- Des intrus peuvent facilement entrer par une porte déverrouillée au ralentissement ou à l'arrêt du véhicule. Le verrouillage des portes peut aider à prévenir cette situation.

Il existe plusieurs façons de verrouiller et de déverrouiller votre véhicule.

Vous pouvez utiliser le système de télédéverrouillage, si le véhicule en est équipé, ou également utiliser votre clé.

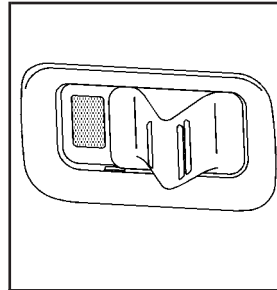

Pour verrouiller de l'intérieur, glisser le levier vers l'arrière. Pour déverrouiller la porte, glisser le levier vers l'avant.

Portes à verrouillage électrique

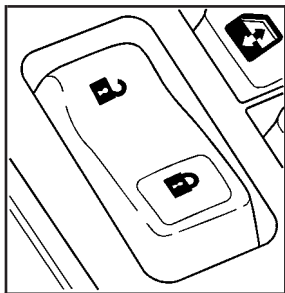

Les boutons de verrouillage électrique de portes sont situés sur les portes avant.

Appuyer sur le côté creux du commutateur doté du symbole de déverrouillage pour déverrouiller toutes les portes à la fois. Appuyer sur le côté surélevé du commutateur, doté du symbole de verrouillage, pour verrouiller toutes les portes à la fois.

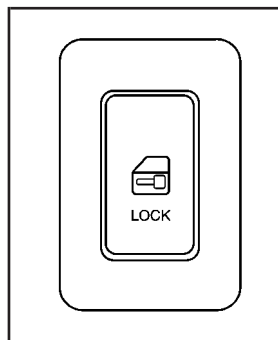

Si votre véhicule possède ce commutateur de verrouillage électrique des portes, appuyer sur le bas du commutateur d'une des portes avant pour verrouiller toutes les portes à la fois.

Appuyer sur le haut du commutateur pour déverrouiller toutes les portes à la fois. Appuyer sur le bas du commutateur pour verrouiller toutes les portes à la fois.

Les portes à verrouillage électrique fonctionnent en permanence, même lorsque le contact n'est pas mis.

Le fonctionnement du dispositif de verrouillage électrique peut interagir avec le système anticambriolage, (si le véhicule en est équipé). Se reporter à la rubrique *Système anti-cambriolage* à la page 2-18.

Verrouillage temporisé

Lorsque vous verrouillez les portes à l'aide de la commande de verrouillage électrique ou de l'émetteur de télédéverrouillage et qu'une porte ou que le hayon est ouvert, le dispositif de verrouillage à temporisation retardera le verrouillage des portes de 5 secondes après la fermeture de la dernière porte. Vous entendrez trois carillons vous signalant que le dispositif de verrouillage à temporisation est en fonction.

Appuyer une deuxième fois sur le commutateur de verrouillage électrique des portes ou de l'émetteur de télédéverrouillage pour annuler la fonction de temporisation et verrouiller immédiatement toutes les portes.

Vous pouvez désactiver ou réactiver la fonction de temporisation de la manière suivante :

1. Maintenir enfoncé le commutateur de verrouillage à la position de verrouillage.
2. Appuyer deux fois sur le bouton de déverrouillage de l'émetteur de télédéverrouillage.

Cette fonction n'est pas disponible lorsque la clé est dans le commutateur d'allumage.

Cette fonction peut aussi être programmée à l'aide du centralisateur informatique de bord. Se reporter à « Verrouillage temporisé des portes » de la rubrique *Personnalisation du véhicule - centralisateur informatique de bord (CIB)* à la page 3-78.

Verrouillage automatique programmable des portes

Votre véhicule est muni d'une fonction de verrouillage/déverrouillage automatique qui vous permet de programmer le verrouillage électrique des portes de votre véhicule. Vous avez le choix de programmer cette fonction à l'aide du centralisateur informatique de bord, ou bien de la façon suivante.

Verrouillage des portes programmable

Les deux options de programmation suivantes sont disponibles :

Mode 1: Toutes les portes se verrouillent lorsqu'on passe une vitesse.

Mode 2: Toutes les portes se verrouillent lorsque la vitesse du véhicule est supérieure à 13 km/h (8 mi/h).

Le verrouillage automatique des portes a été programmé à l'usine de façon à ce que toutes les portes se verrouillent lorsqu'on passe une vitesse. Les directives ci-après indiquent en détail comment modifier la programmation de votre verrouillage de portes par rapport à celle effectuée en usine. Choisir l'une des deux options de programmation ci-dessus avant d'entrer en mode programmation.

Pour passer en mode de programmation, procéder comme suit :

1. Sans faire démarrer le moteur, tirer le levier des clignotants/multifonction vers vous et le maintenir dans cette position tout en exécutant l'étape suivante.
2. Tourner la clé aux positions RUN (marche) et LOCK (verrouillage) deux fois. Ensuite, lorsque la clé est en position LOCK (verrouillage), relâcher le levier des clignotants/multifonction. Par la suite, vous entendrez les serrures se verrouiller et se déverrouiller, le klaxon retentira deux fois et une minuterie de programmation de 30 secondes se déclenchera. Vous êtes maintenant prêt à programmer le verrouillage automatique des portes.
3. Sélectionner l'une des deux options de programmation ci-dessus et appuyer sur le côté verrouillage de l'interrupteur de verrouillage électrique des portes pour parcourir les options de verrouillage. Vous aurez 30 secondes pour commencer votre programmation. Si vous dépassez la limite des 30 secondes, les serrures se verrouilleront et se déverrouilleront automatiquement et le klaxon retentira deux fois pour indiquer que vous avez quitté le mode de programmation. Dans ce cas, répéter la procédure à partir de l'étape 1 pour passer de nouveau en mode de programmation.

Vous pouvez quitter le mode de programmation à tout moment en tournant la clé de contact à la position RUN (marche) (les portes se verrouilleront et se déverrouilleront automatiquement et le klaxon retentira deux fois pour indiquer que vous avez annulé le mode de programmation). Si vous n'appuyez pas sur les commandes de verrouillage et de déverrouillage lorsque vous êtes en mode de programmation, le réglage actuel de verrouillage et de déverrouillage automatique ne sera pas modifié.

Consulter le concessionnaire pour plus de renseignements.

Fonction de déverrouillage programmable

La liste des options de programmation figure ci-après :

Mode 1: La porte du conducteur se déverrouille lorsque la boîte de vitesses passe à la position de stationnement (P).

Mode 2: Toutes les portes se déverrouillent lorsque la boîte de vitesses passe à la position de stationnement (P).

Mode 3: Toutes les portes se déverrouillent lorsqu'on retire la clé du contact.

Mode 4: Il n'y a aucun déverrouillage automatique des portes.

Le verrouillage automatique des portes a été programmé à l'usine de façon à ce que la porte du conducteur soit déverrouillée lorsque la boîte de vitesses passe à la position de stationnement (P). Les directives ci-après indiquent en détail comment modifier la programmation de votre verrouillage de portes par rapport à celle effectuée en usine. Sélectionner l'une des quatre options de programmation ci-dessus avant de vous mettre en mode de programmation.

Pour passer en mode de programmation, procéder comme suit :

1. Sans faire démarrer le moteur, tirer le levier des clignotants/multifonction vers vous et le maintenir dans cette position tout en exécutant l'étape suivante.
2. Tourner la clé aux positions RUN (marche) et LOCK (verrouillage) deux fois. Ensuite, lorsque la clé est en position LOCK (verrouillage), relâcher le levier des clignotants/multifonction. Par suite, vous entendrez les serrures se verrouiller et se déverrouiller, le klaxon retentira deux fois et une minuterie de programmation de 30 secondes se déclenchera.

3. Vous êtes maintenant prêt à programmer le verrouillage automatique des portes. Sélectionner l'une des quatre options de programmation déjà énumérées et appuyer sur le côté déverrouillage du commutateur de verrouillage électrique des portes pour parcourir les options de déverrouillage. Vous aurez 30 secondes pour commencer votre programmation. Si vous dépassez la limite de 30 secondes, les portes se verrouilleront et se déverrouilleront automatiquement et le klaxon retentira deux fois pour indiquer que vous avez annulé le mode de programmation. Dans ce cas, répéter la procédure à partir de l'étape 1 pour passer de nouveau en mode de programmation.

Vous pouvez quitter le mode de programmation à tout moment en tournant la clé de contact à la position RUN (marche). Les portes se verrouilleront et se déverrouilleront automatiquement et le klaxon retentira deux fois pour indiquer que vous avez annulé le mode de programmation. Si vous n'appuyez pas sur les commandes de verrouillage et de déverrouillage lorsque vous êtes en mode de programmation, le réglage actuel de verrouillage et de déverrouillage automatique ne sera pas modifié.

Consulter le concessionnaire pour plus de renseignements.

Portes arrière avec verrouillage de sécurité pour les enfants

Si votre véhicule est équipé de cette option, vous pouvez verrouiller les portes latérales arrière de façon à ce que les passagers arrière ne puissent les ouvrir de l'intérieur.



Ce dispositif est placé sur le rebord intérieur des portes arrière.

Pour utiliser l'un de ces dispositifs de verrouillage, procéder de la manière suivante :

1. Ouvrir une des portes arrière.
2. Pour verrouiller les serrures de sécurité de porte arrière, déplacer la manette vers l'avant.

3. Pour désengager le dispositif, déplacer le levier vers l'arrière.
4. Fermer la porte.
5. Faire de même pour l'autre porte arrière.

Les portes arrière du véhicule ne peuvent pas être ouvertes de l'intérieur lorsque ce dispositif est engagé. Pour ouvrir la porte arrière quand le dispositif est engagé, déverrouiller la porte et l'ouvrir de l'extérieur.

Dispositif antiverrouillage

Cette caractéristique empêche le verrouillage des portes quand la clé se trouve dans le commutateur d'allumage et qu'une porte est ouverte.

Si vous enfoncez le commutateur de verrouillage électrique des portes quand une porte est ouverte et que la clé est dans le commutateur d'allumage, toutes les portes se verrouillent, puis celle du conducteur se déverrouille.

Hayon

ATTENTION:

Il peut être dangereux de rouler si la lunette de hayon, le hayon ou les portes arrière sont ouverts, car du monoxyde de carbone (CO) risque de s'infiltrer dans le véhicule. On ne peut ni voir ni sentir le monoxyde de carbone. Il peut provoquer l'évanouissement et même la mort.

Si vous devez conduire et que la lunette de hayon, le hayon ou les portes arrière sont ouverts, ou si un câblage électrique ou d'autres connexions de câbles traversent le bourrelet d'étanchéité séparant la carrosserie et la lunette de hayon, le hayon ou les portes arrière :

- S'assurer que toutes les autres vitres sont fermées.
- Faire fonctionner le ventilateur du chauffage ou de la climatisation au régime maximal et désélectionner la recirculation d'air. Cela forcera l'air extérieur à pénétrer dans l'habitacle. Se reporter à *Système de régulation de température* à la page 3-23.

... /

ATTENTION: (suite)

- Si des volets d'aération se trouvent sur ou sous le tableau de bord, les ouvrir complètement.

Se reporter à la rubrique *Échappement du moteur* à la page 2-41.

Pour déverrouiller le hayon et la lunette depuis l'extérieur, introduire la clé dans la serrure du hayon et la faire tourner dans le sens inverse des aiguilles d'une montre. La lunette du hayon peut alors être ouverte avec le bouton sur le hayon. Pour verrouiller, faire tourner la clé dans le sens des aiguilles d'une montre. Toutes les portières seront verrouillées.

Pour ouvrir le hayon au complet, soulever la poignée située au centre.

Vous pouvez aussi vous servir de l'émetteur de télédéverrouillage (RKE), ou le verrouillage électrique des portes pour verrouiller ou déverrouiller le hayon ou la lunette du hayon.

Glaces

ATTENTION:

Il est dangereux de laisser des enfants, des adultes impotents ou des animaux de compagnie à l'intérieur du véhicule lorsque les glaces sont fermées. Ils peuvent en effet être exposés à une chaleur extrême et subir des troubles de santé permanents ou même mourir d'un coup de chaleur. Ne jamais laisser un enfant, un adulte impotent ou un animal de compagnie seul dans un véhicule, surtout si les glaces sont fermées par temps chaud ou très chaud.



Glaces électriques

Les commandes de glaces électriques se trouvent sur chacune des portes latérales.

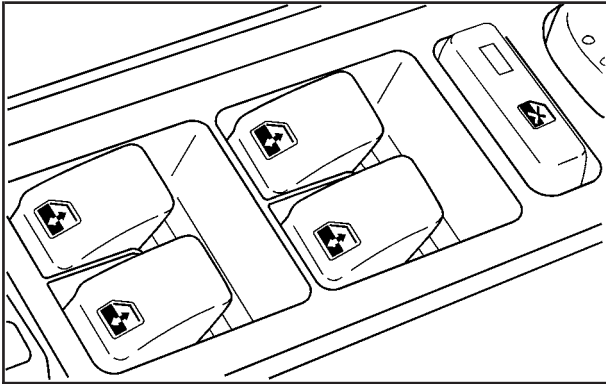

La porte du conducteur est aussi munie d'une commande pour les glaces des passagers avant et arrière.

Les glaces électriques fonctionnent lorsque le commutateur d'allumage est à la position ACCESSORY (accessoires) ou RUN (marche), ou lorsque le dispositif prolongation de l'alimentation des accessoires (RAP) est activé. Se reporter à *Prolongation d'alimentation des accessoires* à la page 2-22.

Enfoncer l'interrupteur pour baisser la glace.

Tirer sur le bord avant de la commande pour remonter la vitre.

Glaces à descente rapide

Les glaces du conducteur et du passager avant sont munies d'une fonction de descente rapide qui permet d'ouvrir la vitre sans avoir à maintenir le commutateur enfoncé. Pour activer cette commande, appuyer complètement sur le commutateur de la glace, puis le relâcher. Vous pouvez neutraliser la fonction de descente rapide à tout moment en soulevant le commutateur. Pour entrouvrir la glace, enfoncer le commutateur jusqu'à la première position et le relâcher lorsque la glace est à la hauteur désirée.

Blocage des lève-glaces

 (**blocage des lève-glaces**): Le commutateur de verrouillage des lève-glaces est situé devant les commandes électriques des glaces, sur l'accoudoir de la porte du conducteur. Il permet d'empêcher les passagers d'ouvrir leur glace. Pour verrouiller les lève-glaces, appuyer sur le commutateur; un témoin s'allume alors. Pour les déverrouiller, appuyer de nouveau sur le commutateur; le témoin s'éteint.

Pare-soleil

Pare-soleil avec tige glissière

Votre véhicule peut être équipé de cette fonction.

Abaisser le pare-soleil pour bloquer l'éblouissement. Détacher le pare-soleil du montant central et le faire glisser le long de la tige, d'un côté à l'autre pour recouvrir le pare-brise côté conducteur ou côté passager. Faire basculer le pare-soleil sur le côté pour recouvrir la glace latérale. Vous pouvez également déplacer le pare-soleil le long de la tige d'un côté à l'autre dans cette position.

Pare-soleil avec tige fixe et rallonge extensible

Votre véhicule peut être équipé de cette fonction.

Abaisser le pare-soleil pour bloquer l'éblouissement. Extraire extenseur du pare-soleil pour être mieux protégé. Détacher le pare-soleil du montant central et le faire basculer sur le côté pour recouvrir la glace latérale.

Miroir de pare-soleil avec éclairage

Votre véhicule est équipé de miroirs de pare-soleil éclairés situés sur le pare-soleil du conducteur et du passager. Abaisser le pare-soleil et soulever le protège-miroir pour allumer l'éclairage.

Systèmes antivol

Le vol de véhicules est très répandu, surtout dans certaines villes. Bien que votre véhicule ait plusieurs dispositifs antivol, nous savons que nous ne pouvons pas exclure complètement le vol.

Système anti-cambriolage

Votre véhicule peut être équipé d'un système anti-vol du contenu.

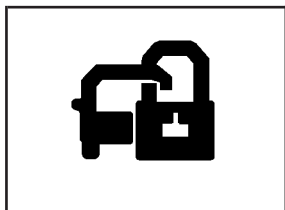

Le témoin de sécurité situé dans le groupe d'instruments du tableau de bord clignote lorsque vous ouvrez la porte et que le contact est coupé, pour indiquer que le système est activé.

Ce message vous rappelle d'activer le système antivol. Pour ce faire :

1. Ouvrir la porte.
2. Verrouiller la porte à l'aide de l'émetteur de télédéverrouillage. Le témoin de sécurité devrait s'allumer et se mettre à clignoter. Il n'est pas nécessaire que la porte soit ouverte.
Si la fonction de verrouillage à temporisation est activée, l'alarme n'est armée qu'après que toutes les portes se sont fermées et que le témoin de sécurité s'est éteint.
3. Fermer toutes les portes. Le témoin de sécurité cesse de clignoter et devrait s'éteindre au bout d'environ 30 secondes. Le système d'alarme antivol n'est pas armé tant que le témoin demeure allumé.

Si la porte est ouverte sans que l'émetteur de télédéverrouillage n'ait été utilisé, l'alarme se déclenche. Les phares du véhicule clignotent et le klaxon retentit durant environ deux minutes, puis le tout s'arrête pour éviter la décharge de la batterie.

Le système d'alarme antivol ne s'activera pas si vous verrouillez les portes au moyen de la clé ou du levier de verrouillage manuel ou du commutateur de verrouillage électrique. Il s'active seulement si vous utilisez l'émetteur de télédéverrouillage. Rappelons que vous pouvez faire démarrer le véhicule avec la clé de contact appropriée si l'alarme a été désactivée.

Voici comment faire pour éviter de déclencher l'alarme par mégarde :

- Si vous ne voulez pas armer le système anti-voil du contenu, vous devez verrouiller le véhicule avec la clé après avoir fermé les portes.
- Déverrouiller toujours une porte à l'aide de l'émetteur de télédéverrouillage. Tout autre moyen déclenchera l'alarme si le système est armé.

Si vous déclenchez l'alarme par mégarde, vous pouvez l'arrêter en enfonçant le bouton de déverrouillage de l'émetteur de télédéverrouillage ou en plaçant la clé dans le commutateur d'allumage et en la tournant à la position START (démarrage).

Vérification de l'alarme

Vous pouvez vérifier l'alarme comme suit :

1. De l'intérieur du véhicule, abaisser la glace du conducteur et ouvrir la porte du conducteur.
2. Activer le système en verrouillant les portes au moyen de l'émetteur de télédéverrouillage.
3. Sortir du véhicule, fermer la porte et attendre que le témoin de sécurité s'éteigne.
4. Puis, passer le bras dans l'ouverture de la glace, déverrouiller la porte au moyen du levier de déverrouillage manuel et ouvrir la porte. L'alarme devrait se déclencher.

Si l'alarme ne retentit pas lorsqu'elle le devrait mais que les phares clignent, vérifier si le klaxon fonctionne. Le fusible du klaxon peut être grillé. Pour remplacer le fusible, se reporter à la rubrique *Fusibles et disjoncteurs à la page 5-129*.

Si l'alarme ne se déclenche pas, ou si les phares ne clignent pas, consulter le concessionnaire.

Passlock®

Votre véhicule est équipé du dispositif antivol Passlock®.

Passlock® est un dispositif antivol passif. Passlock® permet l'alimentation en carburant si la bonne clé fait tourner le commutateur d'allumage. Si une clé non valide est utilisée ou si le commutateur d'allumage est manipulé, l'alimentation en carburant est coupée.

Si le moteur cale et que le témoin de sécurité clignote, attendre que le témoin cesse de clignoter avant de redémarrer le moteur. Se rappeler de relâcher la clé de la position START (démarrage) aussitôt que le moteur démarre.

Si le témoin de sécurité s'allume quand le moteur tourne, vous pourrez faire redémarrer le moteur si vous coupez le contact. Cependant, votre dispositif antivol Passlock® ne fonctionne pas comme il faut et vous devez le faire réparer chez votre concessionnaire. Votre véhicule n'est pas protégé par le dispositif antivol Passlock® à ce moment. Vous voudrez peut-être vérifier le fusible. Se reporter à la rubrique *Fusibles et disjoncteurs* à la page 5-129. Consulter le concessionnaire pour tout service d'entretien.

En cas d'urgence, contacter l'Assistance routière GM. Se reporter à la rubrique *Programme d'assistance routière* à la page 7-6.

Démarrage et fonctionnement de votre véhicule

Rodage de véhicule neuf

Remarque: Votre véhicule n'exige pas de rodage complexe. Toutefois, il ne s'en portera que mieux à long terme si vous suivez les recommandations suivantes :

- **Conduire à une vitesse inférieure ou égale à 88 km/h (55 mi/h) pendant les premiers 805 km (500 milles).**
- **Ne pas conduire à vitesse constante, rapide ou lente, pendant les 805 premiers kilomètres (500 milles). Ne pas démarrer pleins gaz. Éviter de rétrograder pour freiner ou ralentir le véhicule.**
- **Au cours des 322 premiers kilomètres (200 milles) environ, éviter de freiner brusquement car les garnitures de freins ne sont pas encore rodées.**

Des arrêts brusques sur des garnitures neuves peuvent provoquer l'usure prématurée des garnitures qui devront être remplacées plus tôt que prévu. Ces recommandations sont également applicables à chaque fois que vous remplacez les garnitures des freins de votre véhicule.

- Ne pas tracter de remorque pendant le rodage. Pour connaître les capacités de traction de remorque de votre véhicule et obtenir plus d'informations, se reporter à la rubrique *Traction d'une remorque à la page 4-71*.

Suite au rodage, la vitesse du moteur et la charge peuvent être augmentées progressivement.

Positions du commutateur d'allumage

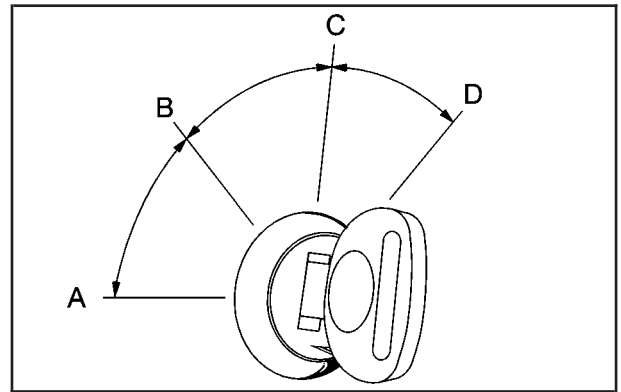

Utiliser la clé pour faire pivoter le commutateur d'allumage aux quatre positions différentes.

A (verrouillage): Cette position bloque le commutateur d'allumage et la boîte de vitesses. C'est une caractéristique antivol. Vous ne pourrez retirer la clé que lorsque le commutateur se trouve à la position LOCK (verrouillage).

Remarque: L'utilisation d'un outil pour extraire la clé du commutateur d'allumage pourrait causer des dommages ou briser la clé. Utiliser la clé adéquate et ne la manipuler qu'avec la main. S'assurer que la clé est bien enfoncée. Si la clé est bien enfoncée, tourner le volant de gauche à droite tout en tournant la clé. Si elle ne tourne toujours pas, le véhicule a besoin d'entretien.

B (accessoires): Cette position vous permet de vous servir d'accessoires, comme la radio et les essuie-glace, lorsque le moteur est arrêté.

Remarque: Le fonctionnement prolongé de certains accessoires, tels que l'autoradio, lorsque la clé de contact est à la position d'accessoires peut décharger la batterie et par conséquent empêcher le démarrage du véhicule. Ne pas laisser la clé de contact à la position d'accessoires pendant de longues durées.

C (marche): C'est la position de conduite.

D (démarrage): Cette position fait démarrer le moteur.

Prolongation d'alimentation des accessoires

Votre véhicule peut être muni d'une fonction de prolongation de l'alimentation des accessoires (RAP) qui permet à certaines fonctions de votre véhicule de fonctionner 10 minutes après que la clé de contact a été placée à la position LOCK (verrouiller).

La radio, les lève-glace électriques, le toit ouvrant (le cas échéant) et le système OnStar[®] (le cas échéant) fonctionnent quand la clé de contact se trouve à la position RUN (marche) ou ACC (accessoires). Une fois que la clé est tournée de la position RUN (marche) à la position LOCK (verrouillage), ces fonctions continueront de fonctionner durant 10 minutes ou jusqu'à ce qu'une porte soit ouverte.

Démarrage du moteur

Le véhicule est doté d'une commande de démarreur. Ce dispositif aide à faire démarrer le moteur et protège le système électrique. Il pourrait faire démarrer le moteur même si la clé de contact n'est pas à la position START (démarrage).

Déplacer le levier des vitesses à la position de stationnement (P) ou de point mort (N). Le démarrage à toute autre position est impossible — il s'agit d'un dispositif de sécurité. Pour redémarrer alors que le véhicule roule toujours, utiliser le point mort (N) seulement.

Remarque: Ne pas tenter de passer à la position de stationnement (P) si le véhicule est en mouvement. Sinon, la boîte de vitesses risque d'être endommagée. Passer à la position de stationnement (P) seulement quand le véhicule est arrêté.

1. Sans le pied sur l'accélérateur, mettre la clé à la position START (démarrage). Lorsque le moteur démarre, relâcher la clé. Le régime du ralenti diminuera au fur et à mesure que le moteur réchauffe.

Remarque: Si vous tenez la clé à la position START (démarrage) pendant plus de 15 secondes à la fois, vous désengagerez le démarreur et vous épuiserez la batterie beaucoup plus vite. De plus, la surchauffe peut endommager le démarreur. Ne pas maintenir la clé de contact sur la position START (démarrage) plus de 15 secondes de suite et attendre environ 15 secondes après chaque essai afin d'éviter d'épuiser la batterie ou d'endommager le démarreur.

2. Si le moteur ne démarre pas dans un délai de 10 secondes, enfoncer l'accélérateur au plancher et maintenir la clé à la position START (démarrage). Lorsque le moteur démarre, relâcher la clé et l'accélérateur. Attendre environ 15 secondes entre chaque essai.

Faire ce qui suit pour faire démarrer le moteur par temps très froid (température inférieure à -18°C ou 0°F) :

1. Sans appuyer sur l'accélérateur, mettre la clé à la position START (démarrage) et la maintenir à cette position pendant 15 secondes. Lorsque le moteur démarre, relâcher la clé.
2. Si votre moteur refuse toujours de démarrer, ou s'il démarre et s'arrête ensuite, il se peut qu'il soit noyé par un surplus d'essence. Essayer d'enfoncer complètement l'accélérateur au plancher et le maintenir enfoncé en tenant la clé de contact à la position START (démarrage) pendant environ trois secondes. Lorsque le moteur démarre, relâcher la clé et l'accélérateur. Si le véhicule démarre brièvement, puis s'arrête de nouveau, procéder de la même façon, mais en gardant cette fois la pédale enfoncée pendant cinq ou six secondes. Cela permet d'éliminer l'excès d'essence du moteur.

Remarque: Votre moteur est conçu pour fonctionner à partir de l'équipement électronique du véhicule. Si vous ajoutez des accessoires ou des pièces électriques, vous risquez de modifier le fonctionnement du moteur. Consulter votre concessionnaire avant d'ajouter des équipements électriques. Dans le cas contraire, votre moteur risque de ne pas fonctionner correctement et les dommages résultants ne seraient pas couverts par la garantie du véhicule.

Accélérateur et pédale de frein ajustable

Si votre véhicule est équipé de cette option, vous pouvez régler la position des pédales d'accélérateur et de frein. Cette caractéristique est conçue pour les conducteurs de petite taille, car ces pédales ne peuvent qu'être rapprochées du conducteur et non être reculées par rapport à leur position normale.

Le réglage ne peut s'effectuer que si le véhicule est à la position de stationnement (P).

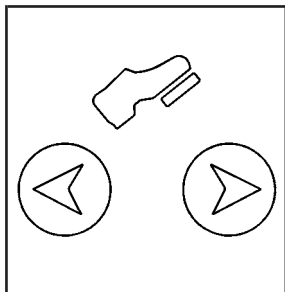

La commande de réglage de la pédale se trouve sur le panneau de porte du conducteur.

Appuyer sur la flèche du bouton la plus proche de vous pour rapprocher les pédales. Appuyer sur la flèche du bouton la plus éloignée de vous pour éloigner les pédales.

Chauffe-liquide de refroidissement du moteur

Votre véhicule est peut-être doté d'un dispositif de chauffage du liquide de refroidissement du moteur.

Le chauffe-liquide de refroidissement du moteur vous sera utile par temps très froid, soit -18°C (0°F) ou moins. Le démarrage est plus facile et contribue à une plus grande économie de carburant pendant le réchauffage du moteur.

Habituellement, le chauffe-liquide de refroidissement doit être branché au moins quatre heures avant le démarrage du véhicule. À des températures supérieures à 0°C (32°F), il n'est pas nécessaire d'utiliser le chauffe-liquide de refroidissement. De plus, votre véhicule peut-être doté d'un thermostat interne logé à l'extrémité de la fiche du cordon d'alimentation. Ce dispositif évite le fonctionnement du chauffe-liquide de refroidissement du moteur si la température est à ou supérieure à -18°C (0°F) comme il est indiqué sur le cordon.

Pour utiliser le chauffe-moteur :

1. Arrêter le moteur.
2. Ouvrir le capot et dérouler le fil électrique. Le fil se trouve dans le compartiment-moteur, du côté du conducteur du véhicule, près du réservoir de liquide de servodirection.
3. Le brancher sur une prise de courant alternatif de 110 volts reliée à la terre.



ATTENTION:

L'utilisation d'une prise non reliée à la terre entraîne un risque de décharge électrique. De plus, une mauvaise rallonge pourrait surchauffer et provoquer un incendie. Risques de graves blessures. Brancher la fiche dans une prise de courant alternatif pour trois broches de 110 volts reliée à la terre. Si le cordon n'est pas assez long, utiliser un cordon prolongateur à trois broches robuste d'au moins 15 ampères.

4. Avant de démarrer le moteur, s'assurer de débrancher le fil électrique et de le ranger tel qu'il était pour le tenir loin des pièces mobiles du moteur, sinon il risque d'être endommagé.

Pendant combien de temps le chauffe-moteur devrait-il être branché? La réponse dépend de la température extérieure, du type d'huile que vous utilisez et de certains autres facteurs. Comme le guide ne traite pas du sujet, consulter le concessionnaire de la région où vous utiliserez votre véhicule. Il pourra vous donner les meilleurs conseils qui soient pour cette région.

Fonctionnement de la boîte de vitesses automatique

Le levier de vitesses a plusieurs positions.

Votre véhicule est équipé d'une boîte de vitesses automatique et d'un indicateur électronique de position du levier sélecteur, situé dans le bloc-instruments. Cet affichage doit être alimenté chaque fois que le levier sélecteur peut être déplacé hors de la position de stationnement (P).

P (stationnement): Cette position verrouille les roues arrière. C'est la position idéale pour le démarrage du moteur, car votre véhicule ne peut alors pas se déplacer facilement.

 **ATTENTION:**

Il peut être dangereux de quitter le véhicule si le levier des vitesses n'est pas complètement à la position de stationnement (P) et si le frein de stationnement n'est pas serré fermement. Le véhicule pourrait rouler.

Ne pas quitter le véhicule lorsque le moteur tourne à moins que cela ne soit nécessaire. Si l'on quitte le véhicule lorsque le moteur tourne, le véhicule peut se déplacer soudainement. Le conducteur ou d'autres personnes pourraient être blessés.

... /

ATTENTION: (suite)

Pour s'assurer que le véhicule ne bouge pas, même sur un terrain assez plat, toujours serrer le frein de stationnement et mettre le levier des vitesses à la position stationnement (P). Se reporter à la rubrique *Passage à la position de stationnement (P) à la page 2-37*. Si une remorque est tirée, se reporter à *Traction d'une remorque à la page 4-71*.

 **ATTENTION:**

Si votre véhicule est équipé du mode de conduite à quatre roues motrices, il pourra rouler librement — même si le levier de vitesses est à la position de stationnement (P) — si la boîte de transfert est en position point mort (N).

... /

ATTENTION: (suite)

Il faut donc s'assurer que la boîte de transfert est engagée dans une vitesse de conduite : deux roues motrices, gamme haute, quatre roues motrices, gamme haute ou quatre roues motrices, gamme basse — et non à la position de point mort (N). Se reporter à la rubrique *Passage à la position de stationnement (P)* à la page 2-37.

R (marche arrière): Utiliser cette vitesse pour reculer.

Remarque: Passer en marche arrière (R) alors que le véhicule se déplace vers l'avant peut endommager la boîte de vitesses. Les réparations ne seraient pas couvertes pas la garantie. Ne passer à la position de marche arrière (R) qu'après l'arrêt complet du véhicule.

Pour faire balancer le véhicule d'avant en arrière afin de le dégager de la neige, de la glace ou du sable, sans endommager la boîte de vitesses, se reporter à la rubrique *Si vous êtes pris dans le sable/la boue/la neige/sur la glace* à la page 4-52.

N (point mort): À cette position, la puissance du moteur n'est pas transmise aux roues. Pour redémarrer alors que votre véhicule est déjà en mouvement, utiliser uniquement la position de point mort (N). Utiliser aussi le point mort (N) lorsque votre véhicule à deux roues motrices est remorqué.

ATTENTION:

Le passage à une vitesse de marche avant pendant que tourne le moteur à haut régime est dangereux. À moins que le pied soit fermement appuyé sur la pédale de freinage, le véhicule pourrait se déplacer très rapidement. On pourrait perdre le contrôle et toucher des personnes ou des objets. Ne pas passer à une vitesse de marche avant pendant que le moteur tourne à haut régime.

Remarque: Passer hors de la position de stationnement (P) ou du point mort (N) alors que le moteur tourne à régime élevé peut endommager la boîte de vitesses. Les réparations ne seraient pas couvertes pas la garantie. S'assurer que le moteur ne tourne pas à haut régime avant de passer en marche avant ou marche arrière.

D (marche avant): Il s'agit de la position de conduite normale. Si vous avez besoin de plus de puissance pour doubler et que :

- Si le véhicule roule à moins de 56 km/h (35 mi/h), enfoncer l'accélérateur à mi-course environ.
- Si le véhicule roule à environ 56 km/h (35 mi/h) ou plus, enfoncer complètement l'accélérateur.

Vous rétrograderez à la vitesse immédiatement inférieure et vous disposerez ainsi de plus de puissance.

La position de marche avant (D) peut être utilisée si vous tractez une remorque, si vous transportez une charge lourde, sur des côtes raides ou en conduite tout terrain. Vous pouvez changer de vitesse, soit passer en troisième (3), soit en une vitesse inférieure si la boîte change trop souvent de vitesse.

3 (troisième vitesse): Cette position est également utilisée pour une conduite normale, mais elle offre plus de puissance et moins d'économie de carburant que la position de marche avant (D).

2 (deuxième vitesse): Cette position offre plus de puissance mais une économie de carburant moindre. Vous pouvez utiliser la deuxième vitesse (2) dans les côtes. Cela peut vous permettre de mieux contrôler votre vitesse lorsque vous descendez des routes de montagne escarpées, ce qui ne vous empêche pas d'utiliser vos freins au besoin.

Si vous avez sélectionné la deuxième vitesse (2), et qu'il s'agisse d'une boîte de vitesses automatique légère, la boîte de vitesses se met en deuxième vitesse. Vous pouvez utiliser cette caractéristique pour réduire la vitesse des roues arrière lorsque vous essayez de faire démarrer votre véhicule après un arrêt sur des surfaces de route glissantes.

1 (première vitesse): Cette position vous donne encore plus de puissance que la deuxième vitesse (2), mais elle augmente la consommation de carburant. Vous pouvez l'utiliser dans les côtes très raides, dans la neige ou la boue profonde. Si vous placez le levier à la première vitesse (1) alors que le véhicule avance, la première vitesse ne passera que lorsque le véhicule aura suffisamment ralenti.

Remarque: Faire patiner les pneus, ou maintenir le véhicule immobile dans une pente en appuyant sur l'accélérateur peut endommager la boîte de vitesses. Si le véhicule est bloqué, ne pas faire patiner les pneus. En cas d'arrêt en côte, utiliser les freins pour maintenir le véhicule en place.

Par temps froid, environ 0°C (32°F) ou plus, la boîte de vitesses est conçue pour changer de vitesse différemment jusqu'à ce que le moteur atteigne sa température normale de fonctionnement. Cela a pour but d'améliorer le rendement du système de chauffage.

Mode de remorquage

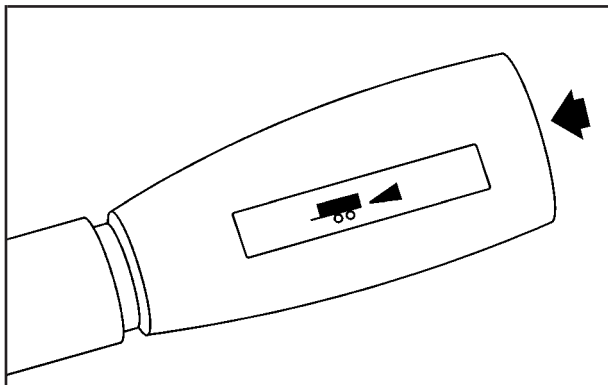

Votre véhicule peut être équipé d'un mode de remorquage/tractage. Dans ce cas, le bouton sélecteur se trouve à l'extrémité du levier sur la colonne. Vous pouvez utiliser cette fonction pour faciliter le remorquage ou le tractage d'une charge lourde. Se reporter à *Traction d'une remorque* à la page 4-71 pour plus de renseignements.

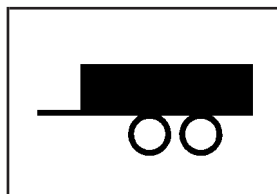

Lorsque le mode de remorquage/tractage est sélectionné, son témoin s'allume.

Le mode remorquer/tracter interagit avec la suspension variable Autoride[®], le cas échéant, pour améliorer la conduite lors d'un remorquage ou lorsque le véhicule transporte un chargement lourd. Se reporter à *Autoride[®]* à la page 4-71.

Quatre roues motrices

Si votre véhicule est à quatre roues motrices, vous pouvez voir les boutons illustrés ci-dessous. Vous pouvez transmettre la puissance motrice de votre moteur aux quatre roues pour obtenir plus de traction. Pour que votre système à quatre roues motrices vous procure un maximum de satisfaction, vous devez vous familiariser avec son fonctionnement. Lire la section qui suit avant de vous servir des quatre roues motrices.

Remarque: La conduite prolongée en quatre roues motrices gamme haute ou en quatre roues motrices gamme basse sur une chaussée propre et sèche risque d'entraîner une usure prématurée du groupe motopropulseur. Ne pas conduire en quatre roues motrices gamme haute ou en quatre roues motrices gamme basse pendant de longues périodes sur une chaussée propre et sèche.

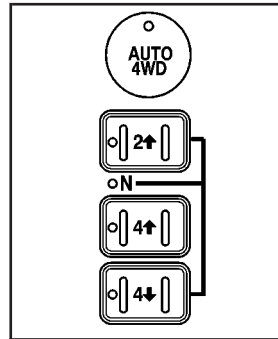

Les boutons de la boîte de transfert sont placés à la gauche du groupe d'instruments du tableau de bord.

Le verrouillage et le déverrouillage de l'essieu avant se fait automatiquement lorsque vous utilisez la boîte de transfert. Un léger retard dans le verrouillage et le déverrouillage de l'essieu est normal.

Pour plus d'information au sujet de StabiliTrak[®], se reporter à la rubrique *Système StabiliTrak[®]* à la page 4-10.

Utiliser ces boutons pour engager et désengager les quatre roues motrices.

Vous pouvez choisir parmi quatre réglages de conduite :

AUTO 4WD (quatre roues motrices automatiques):

Ce réglage est idéal lorsque les conditions routières sont variables. Lorsque vous conduisez votre véhicule en mode AUTO 4WD (automatiques, quatre roues motrices), l'essieu avant est engagé, mais la puissance du véhicule est envoyée uniquement aux roues arrière. Lorsque le véhicule perçoit une perte de traction, le système enclenche automatiquement les quatre roues motrices. Conduire en ce mode réduit légèrement l'économie d'essence comparativement au mode deux roues motrices haute vitesse.

2 ↑ (deux roues motrices, gamme haute):

Ce réglage est utilisé pour la conduite sur route et autoroute dans la plupart des conditions. L'essieu avant n'est pas enclenché en mode deux roues motrices. Ce réglage permet également de réaliser la meilleure économie de carburant.

4 ↑ (quatre roues motrices, gamme haute):

Utiliser le mode quatre roues motrices - haute vitesse si vous désirez plus de traction sur des routes enneigées ou glacées ou dans la plupart des conditions hors route. Ce réglage permet également d'engager votre essieu avant pour vous aider à conduire votre véhicule. Il s'agit du meilleur réglage à utiliser si vous procédez à des travaux de déneigement.

4 ↓ (quatre roues motrices, gamme basse):

Cette position permet d'enclencher le pont avant afin d'obtenir un surcroît de couple. Toutefois, il est possible que vous n'ayez jamais besoin de ce mode qui permet aux quatre roues de recevoir le maximum de puissance. Si vous roulez hors-route dans du sable profond, de la boue profonde ou de la neige profonde ou si vous montez ou descendez une pente raide, utiliser le mode 4 roues motrices, gamme basse. Si vous possédez un véhicule à quatre roues motrices avec système StabiliTrak[®], ce dernier est alors désactivé. Pour de plus amples renseignements, se reporter à la rubrique *Système StabiliTrak[®]* à la page 4-10.

 **ATTENTION:**

Régler la boîte de transfert au point mort risque de faire rouler votre véhicule même si la boîte de vitesses est à la position de stationnement (P). Vous ou une autre personne risquez d'être gravement blessé. S'assurer de serrer le frein de stationnement avant de mettre la boîte de transfert au point mort. Se reporter à *Frein de stationnement à la page 2-36*.

N (point mort): Ne placer la boîte de transfert de votre véhicule au point mort (N) que lorsque vous le faites remorquer. Se reporter à *Remorquage d'un véhicule récréatif à la page 4-66* ou à *Remorquage du véhicule à la page 4-66* pour plus de renseignements.

Les témoins du bouton indiquent le réglage que vous avez choisi. Les témoins s'allument brièvement lorsque vous mettez le contact et il y en a un qui reste allumé.

Si les témoins ne s'allument pas, faire vérifier votre véhicule chez le concessionnaire. Un témoin clignote lorsque vous changez de vitesse. Il reste allumé lorsque le changement de vitesse a été effectué. Si, pour une raison quelconque, la boîte de transfert n'arrive pas à passer à une vitesse demandée, elle retourne au dernier réglage choisi précédemment.

Si le message SERVICE 4WD (vérifier les 4 roues motrices) reste allumé, aller chez le concessionnaire pour faire examiner le véhicule. Consulter la rubrique « Message Vérifier les 4 roues motrices » de la section *Centralisateur informatique de bord - Avertissements et messages à la page 3-63*.

Passage au mode quatre roues motrices, gamme haute ou AUTO 4WD (quatre roues motrices automatique)

Appuyer et relâcher le bouton 4 roues motrices, gamme haute ou AUTO 4WD (automatiques, 4 roues motrices). Ceci peut se faire à n'importe quelle vitesse, sauf en sortant de la position 4 roues motrices, gamme basse, et le témoin clignotera pendant le changement de vitesse. Il restera allumé une fois le changement de vitesse effectué.

Passage au mode deux roues motrices, gamme haute

Appuyer et relâcher le bouton 2 roues motrices, gamme haute. Ceci peut se faire à n'importe quelle vitesse, sauf au moment de sortir de la position 4 roues motrices, gamme basse.

Passage au mode quatre roues motrices, gamme basse

Pour engager la position 4 roues motrices, basse vitesse, le contacteur d'allumage doit être à la position RUN (marche) et le véhicule doit être arrêté ou ne pas rouler à plus de 5 km/h (3 mi/h), la boîte de vitesses étant au point mort (N). La méthode privilégiée pour passer en 4 roues motrices, basse vitesse est de garder le véhicule à une vitesse entre 1,6 et 3,2 km/h (1 et 2 mi/h). Appuyer et relâcher le bouton 4 roues motrices, basse vitesse. Il faut attendre que le témoin 4 roues motrices, basse vitesse cesse de clignoter et demeure allumé avant d'embrayer une vitesse.

Remarque: Vous devez attendre l'arrêt du clignotement du témoin de quatre roues motrices gamme basse avant de mettre la boîte de vitesses en prise, sans quoi vous risquez d'endommager la boîte de transfert. Pour éviter d'endommager votre véhicule, toujours attendre que le témoin quatre roues motrices gamme basse ait cessé de clignoter avant de mettre la boîte de vitesses en prise.

Il est normal que votre véhicule produise des bruits de passage de vitesse et donne des coups lorsque vous passez de la position quatre roues motrices basse vitesse et quatre roues motrices haute vitesse, ou du point mort (N) à une autre position lorsque le moteur tourne.

Si le bouton 4 roues motrices, basse vitesse est enfoncé lorsque votre véhicule est en prise ou qu'il roule, le témoin 4 roues motrices, basse vitesse clignote pendant 30 secondes et le changement de vitesses ne se fait pas, sauf si votre véhicule roule à moins de 5 km/h (3 mi/h) et que la boîte vitesses est au point mort (N). Après 30 secondes, la boîte de transfert passe au mode 4 roues motrices, haute vitesse.

Sortie du mode quatre roues motrices/ gamme basse

Pour passer du mode quatre roues motrices, gamme basse au mode quatre roues motrices, gamme haute, ou au mode deux roues motrices, gamme haute, votre véhicule doit être à l'arrêt ou se déplacer à une vitesse inférieure à 5 km/h (3 mi/h) alors que la boîte de vitesses est au point mort (N) et que l'allumage est sur RUN (marche). La meilleure méthode pour quitter le mode quatre roues motrices, gamme basse est que le véhicule se déplace à une vitesse de 1,6 à 3,2 km/h (1 à 2 mi/h). Presser et relâcher le bouton de quatre roues motrices, gamme haute, quatre roues motrices automatiques ou de deux roues motrices, gamme haute. Vous devez attendre l'arrêt du clignotement du témoin de quatre roues motrices, gamme haute, quatre roues motrices automatiques ou de deux roues motrices, gamme haute qui reste allumé avant de mettre la boîte de vitesses en prise.

Remarque: Vous devez attendre l'arrêt du clignotement du témoin de quatre roues motrices gamme basse avant de mettre la boîte de vitesses en prise, sans quoi vous risquez d'endommager la boîte de transfert. Pour éviter d'endommager votre véhicule, toujours attendre que le témoin quatre roues motrices gamme basse ait cessé de clignoter avant de mettre la boîte de vitesses en prise.

Il est normal que votre véhicule produise des bruits de passage de vitesse et donne des coups lorsque vous passez de la position quatre roues motrices basse vitesse et quatre roues motrices haute vitesse, ou du point mort (N) à une autre position lorsque le moteur tourne.

Si le bouton de quatre roues motrices, gamme haute, quatre roues motrices automatiques ou de deux roues motrices, gamme haute est pressé pendant que votre véhicule est en prise et/ou se déplace, le témoin de quatre roues motrices, gamme haute, quatre roues motrices automatiques ou de deux roues motrices, gamme haute clignotera pendant 30 secondes mais n'effectuera pas le changement de rapport à moins que le véhicule se déplace à moins de 5 km/h (3 mi/h) et que la transmission est au point mort (N).

Passage au point mort (N)

Pour passer la boîte de transfert au point mort (N), procéder de la manière suivante :

1. S'assurer que le véhicule est stationné et ne risque pas de rouler.
2. Serrer fermement le frein de stationnement.
Se reporter à la rubrique *Frein de stationnement à la page 2-36* pour obtenir plus d'information.
3. Démarrer le véhicule ou tourner le commutateur d'allumage à la position RUN (marche).
4. Placer le levier de vitesses au point mort (N).

5. Faire passer la boîte de transfert au mode deux roues motrices/gamme haute.
6. Appuyer simultanément sur les boutons deux roues motrices, gamme haute et quatre roues motrices, gamme basse et les maintenir pendant 10 secondes. Le témoin de point mort s'allumera lorsque le passage au point mort de la boîte de transfert sera effectué.
7. Si le moteur tourne, vérifier que la transmission est au point mort (N) en passant sur marche arrière (R) pendant une seconde, puis sur marche avant (D) pendant une seconde.
8. Tourner la clé sur ACCESSORY (accessoire) pour arrêter le moteur.
9. Placer le levier de vitesses en position de stationnement (P).
10. Tourner la clé de contact en position LOCK (verrouillée).

Dégagement hors du point mort (N)

Pour quitter le point mort (N), exécuter la procédure suivante :

1. Serrer le frein de stationnement et appuyer sur la pédale des freins ordinaires.
2. Passer le levier de vitesses au point mort (N) et tourner le commutateur d'allumage à la position RUN (marche), sans démarrer le moteur.

3. Appuyer sur le bouton correspondant à la position désirée de la boîte de transfert (deux roues motrices/gamme haute, quatre roues motrices/gamme haute, AUTO 4WD (quatre roues motrices automatiques) ou quatre roues motrices/gamme basse).

Lorsque la boîte de transfert quitte la position de point mort (N), le témoin NEUTRAL s'éteint.

4. Desserrer le frein de stationnement.

Remarque: Vous devez attendre l'arrêt du clignotement du témoin de quatre roues motrices gamme basse avant de mettre la boîte de vitesses en prise, sans quoi vous risquez d'endommager la boîte de transfert. Pour éviter d'endommager votre véhicule, toujours attendre que le témoin quatre roues motrices gamme basse ait cessé de clignoter avant de mettre la boîte de vitesses en prise.

5. Démarrer le moteur et passer à la position voulue.

Faire passer excessivement la boîte de transfert d'un mode à l'autre peut entraîner le passage de la boîte de transfert en mode de protection. Ce mode protège votre boîte de transfert d'un dommage éventuel et ne lui permet de répondre qu'à un seul changement de vitesse par 10 secondes. La boîte de transfert peut rester dans ce mode jusqu'à trois minutes.

Frein de stationnement

Pour serrer le frein de stationnement, enfoncer la pédale de frein ordinaire avec votre pied droit. Enfoncer la pédale du frein de stationnement avec le pied gauche.

Un carillon se fait entendre et le témoin clignote lorsque le frein de stationnement est serré et que le véhicule se déplace à au moins 5 km/h (3 mi/h) pendant au moins trois secondes.

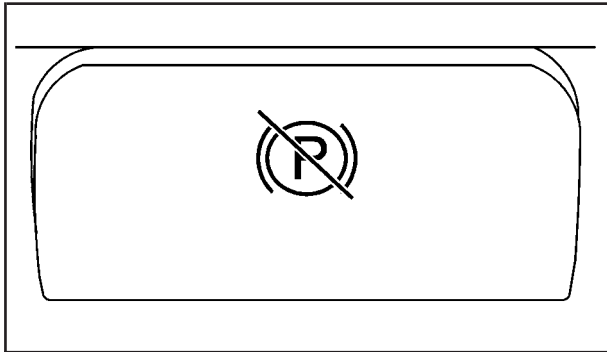

Pour desserrer le frein de stationnement, maintenir la pédale de freinage ordinaire enfoncée. Tirer sur le bord du bas du levier situé au-dessus de la pédale de frein de stationnement, comportant le symbole de frein de stationnement, pour libérer le frein de stationnement.

Si le commutateur d'allumage est à la position de marche lorsque le frein de stationnement est relâché, le témoin du système de freinage s'éteint.

Remarque: Le fait de conduire avec le frein de stationnement serré peut causer la surchauffe du système de freinage et entraîner une usure prématurée ou endommager les pièces du système de freinage. S'assurer que le frein de stationnement est entièrement relâché et que le témoin de frein de stationnement est éteint avant de conduire.

Si votre véhicule tire une remorque et que vous stationnez dans une côte, se reporter à la rubrique *Traction d'une remorque* à la page 4-71.

Passage à la position de stationnement (P)

ATTENTION:

Il est dangereux de quitter le véhicule si le levier de vitesses n'est pas complètement engagé à la position de stationnement (P) et si le frein de stationnement n'est pas fermement serré. Votre véhicule peut rouler. Si vous quittez le véhicule lorsque le moteur tourne, le véhicule peut se déplacer soudainement. Vous ou d'autres personnes pourriez être blessés. Pour vous assurer que le véhicule ne bouge pas, même si vous êtes sur un terrain relativement plat, observer les consignes suivantes. Dans le cas d'un véhicule à quatre roues motrices, si votre boîte de transfert est en position de point mort (N), votre véhicule peut rouler, même si votre levier de vitesses est en position de stationnement (P).

... /

ATTENTION: (suite)

S'assurer donc que la boîte de transfert est engagée dans une vitesse — non pas dans la position de point mort (N). Si votre véhicule tracte un remorque, se reporter à la rubrique *Traction d'une remorque à la page 4-71.*

1. Maintenir la pédale de freinage enfoncée avec le pied droit et serrer le frein de stationnement.
2. Placer le levier de vitesses en position de stationnement (P) en le tirant vers vous et en le déplaçant le plus haut possible.
3. S'assurer que la boîte de transfert est à une vitesse de marche avant — et non au point mort (N).
4. Tourner la clé de contact à la position LOCK (verrouillage).
5. Retirer la clé et l'emporter avec soi. Si vous pouvez sortir de votre véhicule avec la clé en main, votre véhicule est bien à la position de stationnement (P).

Quitter le véhicule en laissant tourner le moteur

ATTENTION:

Il peut être dangereux de quitter votre véhicule pendant que le moteur tourne. Votre véhicule pourrait soudainement se déplacer si le levier de vitesses n'est pas parfaitement engagé à la position de stationnement (P) et le frein de stationnement solidement serré.

Si la boîte de transfert de votre véhicule à quatre roues motrices est au point mort, le véhicule peut se mettre à rouler même si le levier sélecteur se trouve à la position de stationnement (P). S'assurer donc que la boîte de transfert est engagée dans une vitesse de marche avant et non au point mort (N).

De plus, si vous quittez le véhicule pendant que le moteur tourne, ce dernier risque de surchauffer et même de prendre feu. Vous ou d'autres personnes pourriez être blessés. Ne jamais quitter le véhicule lorsque le moteur tourne, à moins d'en être absolument obligé.

Si vous devez quitter votre véhicule pendant que le moteur tourne, s'assurer que le levier sélecteur est à la position de stationnement (P) et que le frein de stationnement est bien serré. Après avoir déplacé le levier sélecteur à la position de stationnement (P), maintenir la pédale de freinage ordinaire enfoncée. Ensuite, vérifier si le levier des vitesses peut être déplacé hors de la position de stationnement (P) sans d'abord tirer le levier vers vous. Si vous pouvez le faire, cela signifie que le levier sélecteur n'était pas bien bloqué à la position de stationnement (P).

Blocage de couple

Si vous stationnez en pente et que vous n'engagez pas correctement le levier de vitesses à la position de stationnement (P), le poids du véhicule peut exercer trop de force sur le cliquet de stationnement de la boîte de vitesses. Il vous sera peut-être difficile de déplacer le levier de vitesses hors de la position de stationnement (P). C'est ce qu'on appelle « blocage de couple ». Pour éviter le blocage de couple, serrer le frein de stationnement, puis déplacer correctement le levier de vitesses en position de stationnement (P) avant de sortir du véhicule. Pour savoir comment faire, se reporter à *Passage à la position de stationnement (P)* à la page 2-37.

Quand vous êtes prêt à reprendre la route, déplacer le levier de vitesses de la position de stationnement (P) avant de desserrer le frein de stationnement.

Si un blocage de couple se produit, vous devrez peut-être faire pousser votre véhicule par un autre un peu plus haut dans la côte afin de relâcher de la pression sur le cliquet de stationnement de la boîte de vitesses, et pouvoir déplacer le levier de vitesses hors de la position de stationnement (P).

Passage hors de la position de stationnement (P)

Boîte de vitesses automatique

Votre véhicule est équipé d'un système de verrouillage du levier de vitesses de la boîte automatique, qui verrouille celui-ci lorsqu'il est à la position de stationnement (P) et que le commutateur d'allumage est en position LOCK (verrouillage). Vous devez appuyer à fond sur la pédale de frein avant de pouvoir déplacer le levier de vitesses de la position de stationnement (P) lorsque le commutateur d'allumage est à la position RUN (marche). Se reporter à la rubrique *Fonctionnement de la boîte de vitesses automatique* à la page 2-25.

Si vous ne pouvez pas passer hors de la position de stationnement (P), diminuer la pression sur le levier de vitesses et le déplacer complètement à la position de stationnement (P) tout en maintenant la pédale de frein enfoncée. Puis, déplacer le levier de vitesses à la position voulue.

Si vous maintenez la pédale de frein enfoncée, mais que vous ne pouvez toujours pas déplacer le levier de vitesses de la position de stationnement (P), essayer la manoeuvre suivante :

1. Tourner la clé à ACCESSORY (accessoires).
Il n'y a pas de verrouillage du levier de vitesses lorsque la clé est dans cette position.
2. Appuyer sur la pédale de frein et la maintenir enfoncée jusqu'à la fin de l'étape 4.
3. Mettre le levier de vitesses au point mort (N).
4. Faire démarrer le véhicule et déplacer le levier de vitesses à la position voulue.
5. Faire réparer le système aussitôt que possible.

Stationnement au-dessus de matières qui brûlent

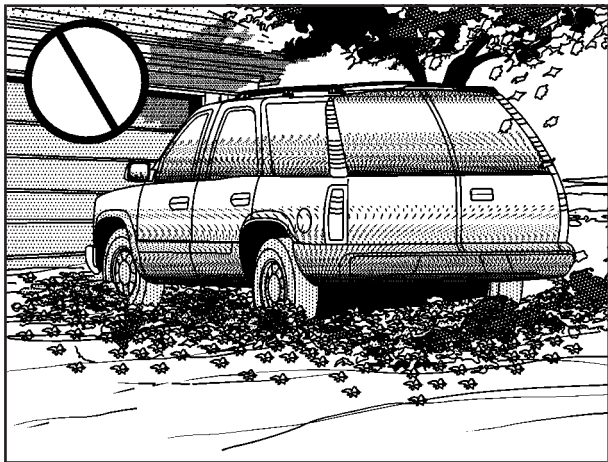

ATTENTION:

Des matières inflammables sont susceptibles de toucher des pièces chaudes du système d'échappement situées sous votre véhicule et de s'enflammer. Ne pas se garer sur des papiers, des feuilles, de l'herbe sèche ou d'autres matières inflammables.

Échappement du moteur

ATTENTION:

Les gaz d'échappement du moteur peuvent être fatals. Ils contiennent du monoxyde de carbone (CO) que vous ne pouvez ni voir ni sentir. Celui-ci peut provoquer l'évanouissement et la mort.

Il se peut que des gaz d'échappement s'infiltrent dans votre véhicule si :

- Le système d'échappement fait un bruit bizarre ou différent.
- Le dessous du véhicule est rouillé.
- Le véhicule a été endommagé lors d'une collision.
- Le véhicule a été endommagé lors de la conduite sur des revêtements élevés ou sur des débris.

... /

ATTENTION: (suite)

- Les réparations n'ont pas été faites correctement.
- Le véhicule ou le système d'échappement n'a pas été bien modifié.

Si vous soupçonnez que des gaz d'échappement s'infiltrent dans votre véhicule :

- Ne pas conduire qu'avec toutes les glaces abaissées pour permettre au monoxyde de carbone de s'échapper, et
- Faire réparer le véhicule immédiatement.

Laisser le moteur tourner lorsque le véhicule est stationné

Il est préférable de ne pas stationner le véhicule en laissant tourner le moteur. Cependant, si vous devez le faire, voici certains faits que vous devriez connaître.

ATTENTION:

Des gaz d'échappement nocifs pourraient s'infiltrer à l'intérieur de votre véhicule si le moteur tourne au ralenti pendant que le système de climatisation est arrêté. Se reporter à l'avertissement susmentionné sous la rubrique *Échappement du moteur* à la page 2-41.

... /

ATTENTION: (suite)

De plus, si vous laissez le moteur tourner au ralenti dans un endroit clos, ceci peut permettre au monoxyde de carbone (CO), un gaz mortel, de s'infiltrer dans votre véhicule, même si le ventilateur tourne au régime le plus élevé. Ceci peut se produire dans un garage par exemple. Les gaz d'échappement — contenant du monoxyde de carbone peuvent facilement s'infiltrer dans l'habitacle. **NE JAMAIS** stationner dans un garage en laissant tourner le moteur.

Un autre endroit fermé peut-être un tempête de neige. Se reporter à la rubrique *Conduite hivernale* à la page 4-48.

 **ATTENTION:**

Il peut être dangereux de quitter le véhicule si le levier des vitesses n'est pas complètement à la position de stationnement (P) et si le frein de stationnement n'est pas serré fermement. Le véhicule pourrait rouler. Ne pas quitter le véhicule lorsque le moteur tourne à moins que cela ne soit nécessaire. Si l'on quitte le véhicule lorsque le moteur tourne, le véhicule peut se déplacer soudainement. Le conducteur ou d'autres personnes pourraient être blessés. Pour s'assurer que le véhicule ne se déplacera pas, même lorsqu'il est sur une surface relativement plane, serrer toujours le frein de stationnement et mettre le levier de vitesse sur stationnement (P).

 **ATTENTION:**

Si la boîte de transfert des véhicules à quatre roues motrices est en position point mort (N), votre véhicule peut rouler, même si votre levier de vitesses est en position stationnement (P). S'assurer donc que la boîte de transfert est enclenchée dans une vitesse — pas dans la position point mort (N). Serrer toujours votre frein de stationnement.

Suivre les étapes appropriées pour s'assurer que le véhicule ne se déplace pas. Se reporter à la rubrique *Passage à la position de stationnement (P)* à la page 2-37.

Si vous tractez une remorque, se reporter à la rubrique *Traction d'une remorque* à la page 4-71.

Rétroviseurs

Rétroviseur à commande manuelle

La nuit, tirer vers soi la languette placée sous le rétroviseur afin de réduire l'éblouissement des phares des voitures qui vous suivent. Le jour, repousser cette languette vers le pare-brise.

Rétroviseur à gradation automatique avec système OnStar[®] et boussole

Votre véhicule peut être équipé d'un rétroviseur intérieur à coloration électrochimique avec boussole et système OnStar[®] intégrés.

Le rétroviseur comporte trois boutons destinés au fonctionnement du système OnStar[®]. Consulter le concessionnaire pour obtenir de plus amples renseignements sur le système OnStar[®] et la façon de s'y abonner. Se reporter à la rubrique *Système OnStar[®] à la page 2-59* pour de plus amples renseignements sur les divers services offerts par le système OnStar[®].

Fonctionnement du rétroviseur

Lorsqu'il est activé, le rétroviseur s'ajuste automatiquement afin de minimiser l'éblouissement des phares du véhicule qui vous suit pendant la conduite de nuit.

 (**marche/arrêt**) : Il s'agit d'un bouton de marche/arrêt du rétroviseur intérieur à gradation automatique et de la boussole. Appuyer sur le bouton situé à l'extrême gauche pendant un maximum de trois secondes pour activer ou désactiver la fonction. Un témoin s'allume sur le rétroviseur lorsque la fonction est activée.

Fonctionnement de la boussole

Pour activer ou désactiver la boussole, appuyer une fois sur le bouton de marche/arrêt.

La boussole est située dans le coin supérieur droit du rétroviseur et affiche un maximum de deux caractères. Par exemple, « NE » signifie « nord-est ».

Étalonnage de la boussole

Appuyer sur le bouton de marche/arrêt et le maintenir enfoncé pendant 9 secondes pour activer le mode de calibrage de la boussole. La mention CAL (calibrage) s'affiche dans le coin supérieur droit du rétroviseur.

Vous pouvez régler la boussole en faisant rouler le véhicule en cercles à une vitesse de 8 km/h (5 mi/h) ou moins, jusqu'à ce qu'une orientation s'affiche à l'écran.

Déclinaison magnétique

La déclinaison magnétique est la différence entre le nord magnétique et le nord géographique. Avant que le véhicule quitte l'usine, le rétroviseur est réglé à la zone 8. Il peut être nécessaire de régler la boussole afin de compenser la déclinaison magnétique si vous habitez à l'extérieur de la zone 8. Dans certaines circonstances, par exemple lors d'un voyage qui vous amène d'un bout à l'autre du pays, il sera nécessaire de régler la déclinaison magnétique, sinon la boussole pourrait vous fournir une lecture erronée.

Pour régler la déclinaison magnétique, effectuer les étapes suivantes :

1. Repérer le numéro de la zone dans laquelle vous vous trouvez et le numéro de zone de variance sur la carte de déclinaison magnétique.

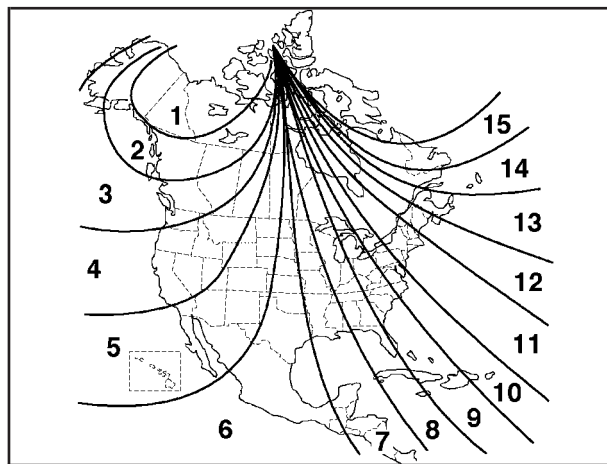

2. Appuyer sur le bouton de marche/arrêt et le maintenir enfoncé pendant 6 secondes. Relâcher le bouton lorsque le mot ZONE est affiché. Le numéro de la zone est alors affiché.
3. Appuyer sur le bouton de marche/arrêt pour faire dérouler les numéros de zones affichés dans le coin supérieur droit du rétroviseur. Relâcher le bouton une fois votre choix effectué. Après 4 secondes, la boussole s'affichera dans le rétroviseur et la nouvelle zone sera mise en mémoire.

Rétroviseur à gradation automatique avec système OnStar[®], boussole et affichage de la température

Votre véhicule peut être équipé de cet accessoire. Lorsqu'il est en fonction, le rétroviseur à atténuation automatique se règle automatiquement pour minimiser l'éblouissement provenant des phares des véhicules derrière vous la nuit.

Le rétroviseur est muni d'un afficheur double dans sa partie supérieure droite. Cet afficheur présente l'indication de la boussole et la température extérieure.

Les commandes du système OnStar[®] se trouvent au bas du rétroviseur. Pour de plus amples renseignements sur les services OnStar[®], se reporter à la rubrique *Système OnStar[®] à la page 2-59*.

 (**marche/arrêt**): Il s'agit d'un bouton de marche/arrêt.

Affichage de température et de boussole

Appuyer brièvement sur le bouton marche/arrêt, situé à l'extrême gauche, pour afficher ou faire disparaître les indications de boussole et de température.

Si l'indication CAL (étalonnage) s'affiche, vous devez réétalonner la boussole. Pour de plus amples renseignements, se reporter à la rubrique « Étalonnage de la boussole » qui suit.

Pour passer des degrés Fahrenheit aux degrés Celsius, procéder de la façon suivante :

1. Appuyer sur le bouton marche/arrêt et le maintenir enfoncé pendant environ quatre secondes jusqu'à ce que l'indication °F ou °C clignotante apparaisse.
2. Appuyer de nouveau sur le bouton pour modifier l'affichage en fonction de l'unité de mesure voulue. Après environ quatre secondes d'inactivité, la nouvelle unité de mesure est enregistrée et l'affichage boussole et température réapparaît.

Si une indication de température anormale est affichée pendant une période prolongée, consulter votre concessionnaire GM. Dans certains cas, il est normal que la mise à jour de la température nécessite un certain délai.

Fonctionnement du rétroviseur à atténuation automatique

Le rétroviseur à coloration électrochimique se met en fonction chaque fois que le contact est établi. Procéder de la façon suivante pour faire fonctionner le rétroviseur à coloration électrochimique :

1. S'assurer que le témoin vert, situé à gauche du bouton de marche/arrêt, est allumé. S'il ne l'est pas, appuyer sur le bouton de marche/arrêt pendant environ six secondes, jusqu'à ce que le témoin vert s'allume pour indiquer que le rétroviseur est en mode automatique.

2. Mettre hors fonction le rétroviseur à coloration électrochimique en appuyant sur le bouton marche/arrêt pendant environ six secondes, jusqu'à ce que le témoin vert s'éteigne.

Déclinaison magnétique

Le rétroviseur est réglé en usine à la zone 8. Vous devrez régler la boussole pour compenser la déclinaison magnétique si le véhicule n'est pas dans la zone 8. Dans certaines conditions, comme lors d'un long voyage d'un bout à l'autre du pays, vous devrez régler la déclinaison magnétique. La déclinaison magnétique est la différence entre le nord magnétique et le nord géographique. Si vous ne réglez pas votre boussole en fonction de la déclinaison magnétique, elle pourra afficher des données erronées.

Pour régler la déclinaison magnétique, effectuer les étapes suivantes :

1. Repérer votre région actuelle et le numéro de zone de variance sur la carte des zones suivante.

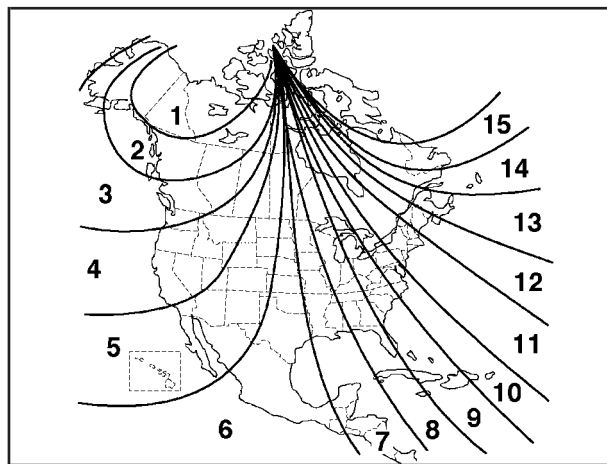

2. Appuyer sur le bouton marche/arrêt jusqu'à ce qu'un Z et un numéro de zone apparaissent à l'affichage. La boussole est maintenant en mode zone.
3. Maintenir le bouton marche/arrêt enfoncé jusqu'à ce que la zone voulue apparaisse à l'affichage. Relâcher le bouton. Après environ quatre secondes d'inactivité, le nouveau numéro de zone est enregistré et l'affichage de boussole et de température réapparaît.
4. Étalonner la boussole comme il est décrit ci-dessous.

Étalonnage de la boussole

Il peut être nécessaire de calibrer la boussole dans l'un des cas suivants :

- La direction (N pour nord, par exemple) ne s'affiche pas au bout d'environ cinq secondes. Il se peut qu'un champ magnétique puissant perturbe la boussole. Cette interférence peut être attribuable à une antenne magnétique, à un bloc-notes magnétique ou à d'autres objets magnétiques similaires.
- La boussole n'affiche pas la bonne direction même si la variance de zone de la boussole est bien réglée.

Pour étalonner la boussole, les lettres CAL doivent apparaître sur l'affichage de la boussole du rétroviseur. Si le message CAL n'est pas affiché, appuyer sur le bouton marche/arrêt pendant environ 12 secondes ou jusqu'à ce que le message CAL s'affiche.

Vous pouvez régler la boussole en faisant rouler le véhicule en cercles à une vitesse de 8 km/h (5 mi/h) ou moins, jusqu'à ce qu'une orientation s'affiche à l'écran.

Témoin de sac gonflable côté passager

Votre véhicule peut être équipé d'un témoin de sac gonflable de passager, sur le rétroviseur, juste au-dessus des boutons. Pour de plus amples renseignements, se reporter aux rubriques *Système de détection des occupants* à la page 1-92 et *Témoin de l'état du sac gonflable du passager* à la page 3-43.

Nettoyage du rétroviseur

Nettoyer le rétroviseur à l'aide d'un essuie-tout ou d'un article similaire humecté de nettoyant à vitre. Ne pas pulvériser le nettoyant directement sur le rétroviseur pour éviter qu'il pénètre dans son boîtier.

Rétroviseur à gradation automatique avec boussole

Votre véhicule peut être équipé d'un rétroviseur à réduction d'éblouissement automatique avec boussole.

Fonctionnement du rétroviseur

Lorsqu'il est activé, le rétroviseur s'ajuste automatiquement afin de minimiser l'éblouissement des phares du véhicule qui vous suit pendant la conduite de nuit.

 (**marche/arrêt**) : Il s'agit d'un bouton de marche/arrêt du rétroviseur intérieur à gradation automatique et de la boussole. Appuyer sur le bouton situé à l'extrême gauche pendant un maximum de trois secondes pour activer ou désactiver la fonction. Un témoin s'allume sur le rétroviseur lorsque la fonction est activée.

Fonctionnement de la boussole

Pour activer ou désactiver la boussole, appuyer une fois sur le bouton de marche/arrêt.

La boussole est située dans le coin supérieur droit du rétroviseur et affiche un maximum de deux caractères. Par exemple, « NE » signifie « nord-est ».

Étalonnage de la boussole

Appuyer sur le bouton de marche/arrêt et le maintenir enfoncé pendant 9 secondes pour activer le mode de calibrage de la boussole. La mention CAL (calibrage) s'affiche dans le coin supérieur droit du rétroviseur.

Vous pouvez régler la boussole en faisant rouler le véhicule en cercles à une vitesse de 8 km/h (5 mi/h) ou moins, jusqu'à ce qu'une orientation s'affiche à l'écran.

Déclinaison magnétique

La déclinaison magnétique est la différence entre le nord magnétique et le nord géographique. Avant que le véhicule quitte l'usine, le rétroviseur est réglé à la zone 8. Il peut être nécessaire de régler la boussole afin de compenser la déclinaison magnétique si vous habitez à l'extérieur de la zone 8. Dans certaines circonstances, par exemple lors d'un voyage qui vous amène d'un bout à l'autre du pays, il sera nécessaire de régler la déclinaison magnétique, sinon la boussole pourrait vous fournir une lecture erronée.

Pour régler la déclinaison magnétique, effectuer les étapes suivantes :

1. Repérer le numéro de la zone dans laquelle vous vous trouvez et le numéro de zone de variance sur la carte de déclinaison magnétique.
2. Appuyer sur le bouton de marche/arrêt et le maintenir enfoncé pendant 6 secondes. Relâcher le bouton lorsque le mot ZONE est affiché. Le numéro de la zone est alors affiché.
3. Appuyer sur le bouton de marche/arrêt pour faire dérouler les numéros de zones affichés dans le coin supérieur droit du rétroviseur. Relâcher le bouton une fois votre choix effectué. Après 4 secondes, la boussole s'affichera dans le rétroviseur et la nouvelle zone sera mise en mémoire.

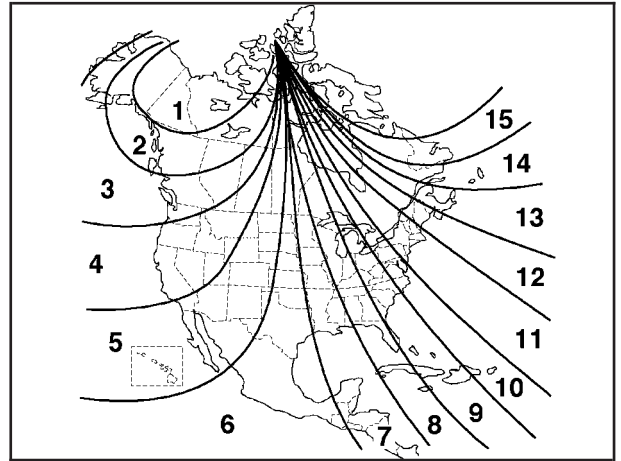

Rétroviseur à gradation automatique avec boussole et affichage de température

Votre véhicule peut être équipé de cette caractéristique. Lorsqu'elle est en fonction, un rétroviseur extérieur à coloration électrochimique se colore au niveau approprié de manière à réduire au minimum l'éblouissement des phares des véhicules arrière quand il fait sombre.

Le rétroviseur est également muni d'un afficheur double dans sa partie supérieure droite. Cet afficheur présente l'indication de la boussole et la température extérieure. Pour mettre l'afficheur en fonction ou hors fonction, enfoncer brièvement le bouton TEMP (température) ou COMP (boussole).

Affichage de température

Vous pouvez afficher la température en appuyant sur le bouton TEMP (température). Si vous appuyez brièvement sur le bouton TEMP (température) une fois, l'affichage de la température s'allume et s'éteint en alternance. Pour alterner entre Fahrenheit et Celsius, appuyer sur le bouton TEMP (température) sans le relâcher pendant environ quatre secondes jusqu'à ce que F et C clignotent.

Appuyer sur le bouton TEMP (température) et le relâcher pour alterner entre les indications Fahrenheit et Celsius. Après environ quatre secondes d'inactivité, l'affichage arrête de clignoter et affiche la dernière sélection.

Appuyer sur le bouton TEMP (température) et le relâcher pour faire alterner l'affichage de la température entre Fahrenheit et Celsius.

Consulter votre concessionnaire en cas de relevé incorrect.

Fonctionnement du rétroviseur à atténuation automatique

Appuyer sur le bouton TEMP (température) pendant environ 8 secondes pour mettre en fonction ou hors fonction la caractéristique de coloration électrochimique. Le témoin à la gauche du bouton TEMP (température) s'allumera où s'éteindra pour indiquer l'état de la fonction. Une fois qu'elle est hors fonction, elle le demeurera jusqu'à ce que vous la mettiez en fonction ou que vous redémarriez le véhicule.

Fonctionnement de la boussole

Appuyer brièvement une fois sur le bouton COMP (boussole) pour mettre la boussole en ou hors fonction.

Lorsque le contact est établi et que la boussole est en fonction, cette dernière affiche deux matrices de caractères pendant environ deux secondes, puis le rétroviseur affiche la direction du véhicule.

Étalonnage de la boussole

Il peut être nécessaire de calibrer la boussole dans l'un des cas suivants :

- Si le message CAL (étalonnage) s'affiche durant la conduite du véhicule.
- La direction (N pour nord, par exemple) ne s'affiche pas au bout d'environ cinq secondes. Il se peut qu'un champ magnétique puissant perturbe la boussole. Cette interférence peut être attribuable à une antenne magnétique, à un bloc-notes magnétique ou à d'autres objets magnétiques similaires.
- La boussole n'affiche pas la bonne direction même si la variance de zone de la boussole est bien réglée.

Pour calibrer la boussole, les lettres CAL doivent apparaître sur l'affichage de la boussole du rétroviseur. Si le message CAL n'est pas affiché, appuyer sur le bouton COMP (boussole) pendant environ huit secondes ou jusqu'à ce que le message CAL s'affiche.

Vous pouvez régler la boussole en faisant rouler le véhicule en cercles à une vitesse de 8 km/h (5 mi/h) ou moins, jusqu'à ce qu'une orientation s'affiche à l'écran.

Déclinaison magnétique

Le rétroviseur est réglé en usine à la zone 8. Vous devrez régler la boussole pour compenser la déclinaison magnétique si le véhicule n'est pas dans la zone 8. Dans certaines conditions, comme lors d'un long voyage d'un bout à l'autre du pays, vous devrez régler la déclinaison magnétique. La déclinaison magnétique est la différence entre le nord magnétique et le nord géographique. Si vous ne réglez pas votre boussole en fonction de la déclinaison magnétique, elle pourra afficher des données erronées.

Pour régler la déclinaison magnétique, effectuer les étapes suivantes :

1. Repérer votre région actuelle et le numéro de zone de variance sur la carte des zones suivante.

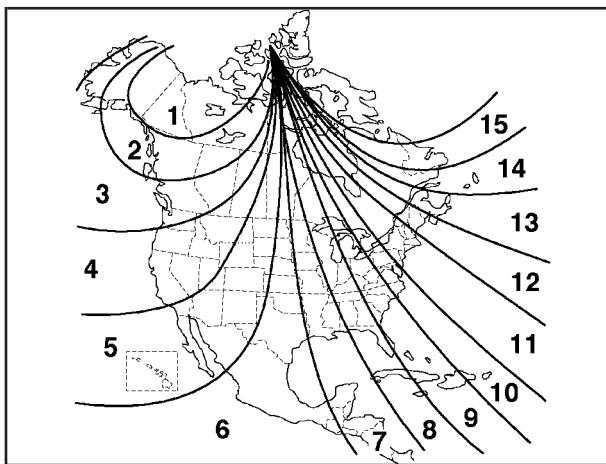

Témoin de sac gonflable côté passager

Votre véhicule peut être équipé d'un témoin de sac gonflable de passager, sur le rétroviseur, juste au-dessus des boutons. Si c'est le cas, le rétroviseur affiche l'indication « ON » (ou un symbole de sac gonflable pour le Canada) lorsque le sac gonflable côté passager est activé. Pour de plus amples renseignements, se reporter à la rubrique *Système de détection des occupants* à la page 1-92.

Nettoyage du rétroviseur

Nettoyer le rétroviseur avec un essuie-tout ou un autre produit similaire humecté de liquide de nettoyage pour vitre. Ne pas pulvériser le liquide directement sur le rétroviseur, car le liquide peut pénétrer à l'intérieur du boîtier de rétroviseur.

2. Appuyer sur le bouton COMP (boussole) pendant cinq secondes jusqu'à ce qu'un numéro de zone s'affiche à l'écran.
3. Appuyer sur le bouton COMP (boussole) au bas du rétroviseur jusqu'à ce que le nouveau numéro de zone s'affiche à l'écran. Après avoir relâché le bouton, au bout de quelques secondes une direction apparaît à l'affichage.

Rétroviseurs extérieurs à commande manuelle

Ajuster vos rétroviseurs extérieurs de façon à entrevoir le côté de votre véhicule et d'avoir une bonne vision des objets qui sont derrière vous. Les rétroviseurs peuvent être repliés vers l'intérieur pour que le véhicule puisse rentrer dans les espaces étroits.

L'utilisation de déflecteurs d'air fixés sur le capot ou l'ajout d'accessoires de rétroviseur convexe peut affecter l'utilisation des rétroviseurs.

Rétroviseurs extérieurs type caravane

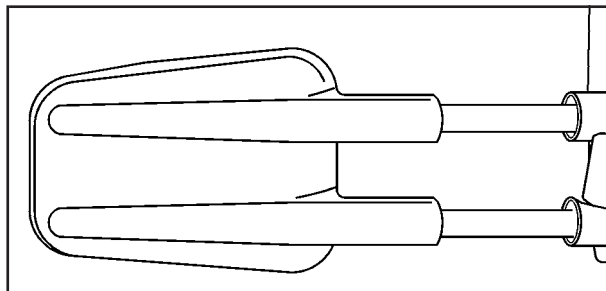

Si votre véhicule est équipé de rétroviseurs extérieurs de type caravane, ils peuvent être réglés de façon à obtenir une vision parfaite des objets derrière vous.

Tirer le miroir du rétroviseur vers l'extérieur pour l'allonger afin de garantir une meilleure visibilité pendant le remorquage.

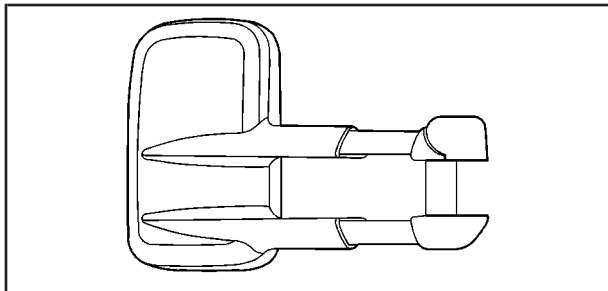

Si votre véhicule est équipé de ce genre de rétroviseurs de type remorquage, vous pouvez les régler de manière à garantir une bonne visibilité des objets qui se trouvent derrière vous. Tirer le miroir du rétroviseur vers l'extérieur pour l'allonger afin de garantir une meilleure visibilité pendant le remorquage.

On peut également replier manuellement ces rétroviseurs. Dans la partie inférieure du rétroviseur se trouve un miroir convexe. Sa courbure vous procure une vue panoramique depuis le siège du conducteur.

Rétroviseurs extérieurs à commande électrique

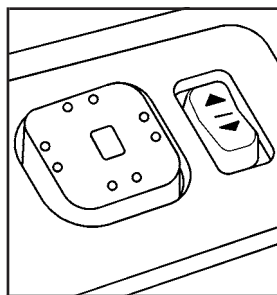

Si votre véhicule est équipé de rétroviseurs extérieurs électriques, les commandes sont situées sur l'accoudoir de la porte du conducteur.

Pour choisir le rétroviseur que vous voulez ajuster, déplacer vers la gauche ou vers la droite le commutateur de sélection qui est situé au-dessus de la commande à quatre sens et ensuite, pour ajuster le rétroviseur, appuyer sur les points qui sont situés sur la commande à quatre sens.

Rétroviseurs extérieurs rabattables à commande électrique

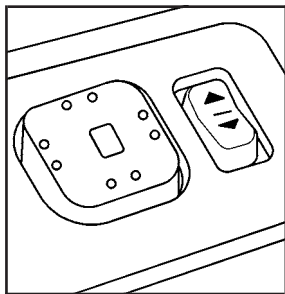

Si votre véhicule en est équipé, les commandes sont situées sur l'accoudoir de la porte du conducteur.

Déplacer le commutateur de sélection supérieur vers la gauche ou la droite pour choisir le rétroviseur que vous voulez régler; appuyer ensuite sur les points situés sur la commande à quatre sens pour régler le rétroviseur.

Les rétroviseurs peuvent aussi avoir une fonction de mémoire qui fonctionne de pair avec les sièges à mémoire. Se reporter à la rubrique *Siège à mémoire* à la page 2-72 pour obtenir plus de renseignements.

Pour rabattre ou déployer les rétroviseurs, déplacer le commutateur de sélection, situé au-dessus de la commande des rétroviseurs, à la position centrale. La commande de rétroviseur s'éclairera. Appuyer sur le côté gauche ou droit de la commande de rétroviseur pour rabattre ou déployer les rétroviseurs. Vous remarquerez que la glace du rétroviseur se déplace lorsque les rétroviseurs se rabattent, cela est normal. La glace du rétroviseur se replacera lorsque les rétroviseurs se déploieront.

Si les rétroviseurs sont rabattus ou déployés manuellement par inadvertance, ils pourraient vibrer à des vitesses normales et ne pas demeurer en position déployée. Si cela se produit, vous devrez remettre les rétroviseurs en position normale. Voir la section « Remise en place des rétroviseurs à fonction de rabattement électrique » qui suit.

Remise en place des rétroviseurs à fonction de rabattement électrique

Vous devrez remettre en place les rétroviseurs à fonction de rabattement électrique dans les cas suivants :

- Ils ont été rabattus ou déployés manuellement par inadvertance.
- Les rétroviseurs ne demeurent pas en position déployée.
- Les rétroviseurs vibrent à des vitesses normales.

Pour remettre en place les rétroviseurs rabattables à commande électrique, les rabattre et les déployer au moins trois fois à l'aide des commandes de rétroviseur. Cette action les remettra en position de déploiement normale.

Rétroviseur extérieur à gradation automatique

Si votre véhicule est équipé de cette fonction, le rétroviseur extérieur du conducteur s'ajuste pour éliminer l'éblouissement des phares des voitures derrière vous. Cette fonction est commandée par le réglage de mise en marche ou d'arrêt qui est situé sur le rétroviseur à coloration électrochimique.

Rétroviseurs à assistance de stationnement en file

Si le véhicule dispose du groupe de mémorisation, les rétroviseurs extérieurs peuvent activer la fonction d'assistance de stationnement en file. Cette fonction permet d'incliner le rétroviseur du passager et/ou du conducteur en position présélectionnée lorsque le véhicule est en marche arrière (R). Cette fonction peut être utile car elle permet au conducteur de voir le bord du trottoir lors d'un stationnement en parallèle avec le trottoir. Lorsque le véhicule est déplacé de la position de marche arrière (R) et après un court instant, le rétroviseur du passager et/ou du conducteur repasse en position initiale.

Pour modifier la position d'inclinaison présélectionnée, régler les rétroviseurs à la position désirée lorsque le véhicule est en position de marche arrière (R). Lorsque le véhicule passe de la position de marche arrière (R) à une autre position, la nouvelle position d'inclinaison est enregistrée en mémoire.

Cette fonction peut être activée ou désactivée à partir du centralisateur informatique de bord (CIB). Se reporter à la rubrique *Centralisateur informatique de bord (CIB)* à la page 3-58 pour en savoir plus.

Rétroviseur extérieur convexe

Le rétroviseur du côté passager est convexe. La surface d'un miroir convexe est courbée de façon à élargir le champ de vision du conducteur.

ATTENTION:

Les objets (comme d'autres véhicules) réfléchis par un miroir convexe peuvent paraître plus éloignés qu'ils le sont en réalité. En vous déplaçant sur la voie de droite trop rapidement, vous risquez d'entrer en collision avec un autre véhicule circulant dans cette voie. Jeter un coup d'oeil dans votre rétroviseur intérieur ou vers l'arrière avant de changer de voie.

Rétroviseurs extérieurs chauffants

Le véhicule peut être équipé de rétroviseurs extérieurs chauffés qui permettent de supprimer la condensation, la neige et la glace.

Le bouton du désembueur de lunette arrière commande également les rétroviseurs chauffants. Pour de plus amples renseignements, se reporter à la section « Désembueur de lunette arrière », sous la rubrique *Commande de climatisation automatique à deux zones à la page 3-28* ou *Système de climatisation à deux zones à la page 3-25*.

Système OnStar®

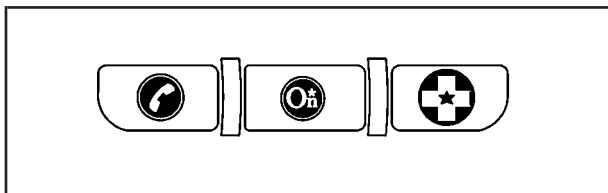

OnStar® utilise le système de positionnement global (GPS) par satellite, les communications sans fil et des conseillers pour vous offrir un large éventail de services de sécurité, d'information et utilitaires. Si vos sacs gonflables se déploient, le système est conçu pour appeler automatiquement OnStar® Emergency (urgences OnStar®) où nous pouvons demander que des services de secours soient envoyés à l'endroit où vous vous trouvez. Si vous enfermez vos clés dans la voiture, appeler OnStar® au 1-888-4-ONSTAR (1-888-466-7827) d'où l'on peut vous adresser un signal pour déverrouiller vos portes. Si vous avez besoin d'une assistance routière, appuyer sur le bouton OnStar® pour obtenir l'aide souhaitée.

Dans la boîte à gants de votre véhicule, se trouve un guide de l'utilisateur OnStar® complet ainsi que les modalités du contrat de votre service d'abonnement OnStar®. Pour plus de détails, consulter le site www.onstar.com ou le site www.onstar.ca. Communiquer avec OnStar® en composant le 1-888-4-ONSTAR (1-888-466-7827) ou appuyer sur le bouton OnStar® pour parler à un conseiller OnStar® 24 heures par jour, 7 jours par semaine.

Visiter le site www.onstar.com ou www.onstar.ca pour connaître les conditions générales du contrat d'abonnement aux services OnStar®.

Services OnStar®

Dans le cas des véhicules neufs dotés du système OnStar®, le plan de services Sain et sauf est offert la première année suivant l'achat. L'adhésion au plan OnStar® peut être prolongée au-delà de la première année ou vous pouvez passer au plan de services Orientation et dépannage® pour répondre à vos besoins. Pour plus d'informations, appuyer sur le bouton OnStar® afin de parler à un conseiller.

Plan de services Sain et sauf

- Avis de déploiement de sac gonflable
- Services d'urgence
- Assistance routière
- Suivi des véhicules volés
- Aide accident
- Déverrouillage à distance des portes/système d'avertissement du véhicule
- Télédiagnostics
- Concierge en ligne

Plan Orientation et dépannage®

- Tous les services du plan de services Sain et sauf
- Consignes de conduite
- Raccourci en cas d'incapacité de prendre le volant
- Plan de services Information et commodité

Téléphonie personnelle OnStar®

En tant qu'abonné OnStar®, la fonction d'Appel personnel vous permet de passer des appels en utilisant un téléphone sans fil mains libres intégré au véhicule. Des appels peuvent être faits dans tout le pays, à l'aide de commandes vocales simples et ce, sans contrat supplémentaire ni frais d'itinérance. Pour en savoir plus sur la fonction d'appel personnel OnStar®, consulter le guide d'utilisateur OnStar®, situé dans la boîte à gants du véhicule, visiter le site www.onstar.com ou www.onstar.ca, ou contacter un conseiller OnStar® en appuyant sur le bouton OnStar® ou en composant le 1-888-4-ONSTAR (1-888-466-7827).

Conseiller virtuel OnStar®

Votre véhicule est peut-être équipé du Conseiller virtuel. C'est une fonction de l'Appel personnel d'OnStar® qui utilise votre forfait pour vous permettre d'obtenir des informations sur la météo, les conditions de circulation locales, et les cours de la bourse. En appuyant sur la touche du téléphone et en énonçant quelques commandes vocales simples, vous pouvez consulter les différents sujets. Vous pouvez personnaliser vos propres informations sur le site www.myonstar.com. Pour de plus amples renseignements, se reporter au guide d'utilisateur OnStar®.

Commandes OnStar® au volant

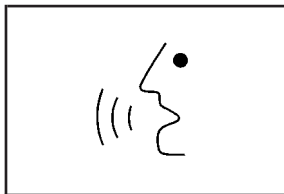

Il est possible que votre véhicule soit équipé d'un bouton Talk/Mute (parler/sourdine) que vous pouvez utiliser pour interagir avec le système OnStar®.

Pour plus d'informations, se reporter à la rubrique *Commandes audio intégrées au volant de direction* à la page 3-158.

Pour appeler des systèmes de messagerie vocale ou composer des numéros d'annuaire, appuyer une fois sur ce bouton, attendre la réponse, dire le numéro à composer, attendre la répétition du numéro puis lire « dialed ».

Consulter le guide de l'utilisateur OnStar® pour de plus amples renseignements.

Système de télécommande sans fil maison universel

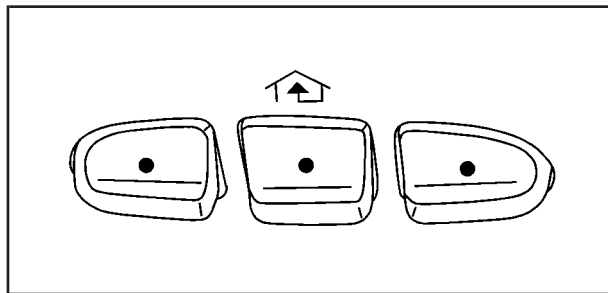

Le système d'accueil universel à distance, un émetteurs/récepteur combiné, vous permet de remplacer jusqu'à trois télécommandes pour activer des systèmes d'ouverture de barrière, des portes de garage, des serrures de portes d'entrée, des systèmes de sécurité et l'éclairage de la maison.

Ce dispositif est conforme à l'article 15 des règlements de la FCC. Le fonctionnement est soumis aux deux conditions suivantes : (1) ce dispositif ne doit pas causer d'interférences nuisibles et (2) ce dispositif doit supporter toute interférence émise, y compris celles provoquant un fonctionnement indésirable.

Cet émetteur est conforme à la norme CNR-210 d'Industrie Canada. Le fonctionnement est soumis aux deux conditions suivantes : (1) ce dispositif ne peut pas causer d'interférence et (2) ce dispositif est sujet aux interférences, y compris celles provoquant un fonctionnement indésirable du dispositif.

Des changements ou des modifications à ce système effectués par autre qu'un centre de service autorisé pourraient annuler le droit d'utiliser cet équipement.

Fonctionnement du système de télécommande sans fil maison universel

Ne pas utiliser le système d'accueil universel à distance avec le système d'ouverture de porte de garage non muni de la fonction « arrêt et marche arrière ». Tous les modèles de système d'ouverture de porte de garage fabriqués avant le 1er avril 1982 sont concernés. Si votre système d'ouverture de porte de garage est plus récent et muni de codes changeants, veiller à suivre les étapes 6 à 8 pour programmer l'émetteur de votre système d'accueil universel à distance.

Lire entièrement les instructions avant de tenter de programmer le système d'accueil universel à distance. En raison des étapes impliquées, il peut s'avérer utile de se faire aider par une autre personne lors des étapes de programmation.

Conserver l'émetteur portatif d'origine pour l'utiliser dans d'autres véhicules et pour programmer ultérieurement l'accueil universel à distance. Pour des raisons de sécurité, il est également recommandé d'effacer la programmation des boutons du système d'accueil universel à distance lorsque vous vendez le véhicule. Se reporter à la rubrique « Effacement des boutons du système d'accueil universel » plus bas dans cette section ou se reporter à la rubrique *Bureaux d'assistance à la clientèle* à la page 7-5 pour obtenir de l'aide.

S'assurer que personne, ni aucun objet, ne se trouve près de la porte du garage lors de la programmation. Il est recommandé de laisser le véhicule hors du garage lors de la programmation d'un ouvre-porte de garage.

L'installation d'une nouvelle pile dans l'émetteur portatif est recommandée pour permettre une émission de fréquence radioélectrique plus rapide et plus précise.

Programmation de l'accueil universel à distance

Suivre les étapes suivantes pour programmer jusqu'à trois canaux :

1. Appuyer sur les deux boutons externes de l'accueil universel à distance et les maintenir enfoncés jusqu'à ce que le témoin d'accueil universel à distance commence à clignoter, au bout de 20 secondes. Ne pas maintenir les boutons enfoncés plus de 30 secondes et ne pas répéter cette étape pour programmer un deuxième et/ou un troisième émetteur portatif sur les deux autres boutons d'accueil universel à distance.
2. Sans perdre de vue le témoin, placer l'extrémité de votre émetteur portatif à une distance d'environ 3 à 8 cm (1 à 3 po) des boutons du système d'accueil universel à distance.

3. Appuyer simultanément sur le bouton du système d'accueil universel à distance désiré et sur le bouton de l'émetteur portatif et les maintenir enfoncés. Ne pas relâcher ces boutons avant d'avoir exécuté entièrement l'étape 4.

Il se peut que, pour certains ouvre-porte de garage ou de barrière, vous deviez remplacer l'étape 3 par la procédure indiquée dans la rubrique « Dispositif actionneur de barrière et Programmation d'appareils canadiens » plus loin dans cette section.

4. Le témoin clignote lentement au début, puis plus rapidement lorsque le système d'accueil universel à distance reçoit bien le signal de fréquence émis par l'émetteur portatif. Relâcher les deux boutons.
5. Appuyer sur le nouveau bouton programmé du système d'accueil universel à distance et observer le témoin.
Si le témoin reste allumé, la programmation est réussie et votre appareil doit se mettre en fonction lorsque vous appuyez sur le bouton du système d'accueil universel à distance et que vous le relâchez.

Pour programmer les deux autres boutons du système d'accueil universel à distance, commencer par exécuter l'étape 2 décrite dans la rubrique « Programmation du système d'accueil universel à distance ». Ne pas répéter l'étape 1 au risque d'effacer tous les canaux programmés.

Si le témoin clignote rapidement pendant deux secondes, puis reste allumé en continu, poursuivre les étapes suivantes de 6 à 8 pour effectuer la programmation d'un appareil équipé de codes changeants, généralement, un ouvre-porte de garage.

6. Localiser dans le garage le récepteur de l'ouvre-porte de garage (unité moteur). Localiser le bouton « Learn » ou « Smart ». Ils se trouvent d'habitude où est fixé le fil d'antenne suspendu au récepteur.
7. Presser fermement et relâcher le bouton « Learn » ou « Smart ». L'emplacement et la couleur exacte du bouton peuvent varier selon la marque.

Après cette étape, vous avez 30 secondes pour commencer l'étape 8.

8. Retourner dans votre véhicule. Appuyer fermement sur le bouton programmé Universal Home Remote et le maintenir enfoncé pendant deux secondes, puis relâcher. Refaire la procédure qui consiste à appuyer/maintenir enfoncé/relâcher une seconde fois puis, selon la marque de l'ouvre-porte de garage ou appareil équipé de codes changeants, recommencer cette procédure une troisième fois afin d'effectuer la programmation.

Le système d'accueil universel à distance doit maintenant activer votre dispositif équipé de codes changeants.

Pour programmer les deux autres boutons du système d'accueil universel à distance, commencer par exécuter l'étape 2 décrite dans la rubrique « Programmation du système d'accueil universel à distance ». Ne pas répéter l'étape 1 au risque d'effacer toutes les programmations effectuées à partir des boutons du système d'accueil universel à distance.

Dispositif actionneur de barrière et programmation d'appareils canadiens

Les lois régissant la fréquence radioélectrique au Canada exigent qu'il y ait un temps écoulé dans les signaux de l'émetteur ou qu'ils s'arrêtent après plusieurs secondes de transmission. Il se peut que cela empêche l'émetteur Universal Home Remote de capter le signal lors de la programmation. Aux États-Unis, certains appareils permettant d'ouvrir des barrières sont fabriqués de la même façon.

Si vous habitez au Canada, ou si vous éprouvez des difficultés à programmer un portail ou une porte de garage à partir des procédures indiquées dans la rubrique « Programmation du système d'accueil universel à distance » quel que soit l'endroit où vous habitez, remplacer l'étape 3 de la rubrique « Programmation du système d'accueil universel à distance » par les actions suivantes :

Continuer d'appuyer sur le bouton du système d'accueil universel à distance et le maintenir enfoncé tout en appuyant sur le bouton de l'émetteur portatif et en le relâchant toutes les deux secondes (cycle) jusqu'à ce que le signal de fréquence ait été accepté par le système d'accueil universel à distance. Le témoin du système d'accueil universel à distance clignote lentement au début puis plus rapidement.

Exécuter l'étape 4 décrite dans la rubrique « Programmation du système d'accueil universel à distance » pour terminer la programmation.

Utilisation du système d'accueil universel à distance

Appuyer sur le bouton approprié du système d'accueil universel à distance et le maintenir enfoncé pendant au moins une demi-seconde. Le témoin s'allume pendant la transmission du signal.

Effaçage des boutons du système d'accueil universel à distance

Pour effacer la programmation des trois boutons du système d'accueil universel à distance, procéder comme suit :

1. Enfoncer les deux boutons extérieurs jusqu'à ce que l'indicateur commence à clignoter, après 20 secondes. Ne pas laisser les boutons extérieurs enfoncés durant plus de 30 secondes.
2. Relâcher les deux boutons.

Le système d'accueil universel à distance est désormais en mode d'apprentissage et peut être programmé à tout moment à partir de l'étape 2 de la rubrique « Programmation du système d'accueil universel à distance » décrite plus haut dans cette section.

Les boutons individuels ne peuvent être effacés, mais ils peuvent être reprogrammés. Se reporter à la rubrique suivante « Reprogrammation d'un seul bouton du système d'accueil universel à distance ».

Reprogrammation d'un seul bouton du système d'accueil universel à distance

Pour programmer un appareil sur le système d'accueil universel à distance à partir d'un bouton du système d'accueil universel à distance programmé précédemment, suivre les étapes suivantes :

1. Appuyer sur le bouton souhaité du système d'accueil universel à distance et le maintenir enfoncé. Ne pas relâcher le bouton.
2. Le témoin commence à clignoter au bout de 20 secondes. Tout en maintenant enfoncé le bouton du système d'accueil universel à distance, exécuter l'étape 2 de la rubrique « Programmation du système d'accueil universel à distance » décrite plus haut dans cette section.

Pour plus d'informations sur le système d'accueil universel à distance, se reporter à la rubrique *Bureaux d'assistance à la clientèle* à la page 7-5.

Compartiments de rangement

Boîte à gants

Ouvrir la boîte à gants en tirant le bas de la poignée vers le haut.

Porte-gobelets

Votre véhicule peut être équipé de porte-gobelets situés dans la console au plancher avant et arrière ou dans l'accoudoir rabattable et dans la garniture du panneau de custode.

Compartiment de rangement avant

Votre véhicule peut être équipé d'un compartiment de rangement dans l'accoudoir central de la banquette avant.

Pour l'ouvrir, abaisser l'accoudoir et appuyer sur la poignée du loquet située à l'avant de l'accoudoir. Puis, laisser le couvercle se relever et s'ouvrir.

Le compartiment de rangement peut comprendre un rangement pour cassettes et disques compacts.

Compartiment de rangement de la console centrale

Votre véhicule peut être muni d'un compartiment de rangement avec porte-gobelets dans la console placée entre les sièges baquets.

Pour l'ouvrir, appuyer sur le bouton et ouvrir le couvercle de la console.

Un porte-gobelets, se trouvant à l'arrière de la console, peut être abaissé et servir au passager arrière.

Porte-bagages

Si votre véhicule est équipé d'un porte-bagages, vous pouvez charger des objets sur le toit de votre véhicule.

Le porte-bagages est pourvu de lattes et de longerons fixés au toit et de traverses qui peuvent être avancées ou reculées afin de faciliter la fixation du chargement. Attacher le chargement aux longerons ou à leurs supports.

Remarque: Un chargement sur le porte-bagages qui pèse plus de 91 kg (200 lb) ou qui est suspendu à l'arrière ou sur les côtés du véhicule peut endommager votre véhicule. Placer le chargement de manière à ce qu'il repose sur les supports, le plus à l'avant possible et contre les longerons, en s'assurant de le fixer le plus solidement possible.

Ne pas dépasser la capacité de charge maximale du véhicule lorsque vous chargez votre véhicule. Pour obtenir plus de renseignements sur la capacité de charge du véhicule et le chargement, se reporter à *Chargement du véhicule* à la page 4-55 pour plus d'informations.

Pour éviter d'endommager ou de perdre le chargement au démarrage, vérifier de temps en temps si les bagages et le chargement sont encore solidement fixés. S'assurer que le chargement est bien réparti.

- Si de petits objets lourds sont placés sur le toit de votre véhicule, placer le chargement dans la zone située au-dessus du pont arrière (derrière la porte latérale arrière sur les modèles allongés). S'il le faut, couper un morceau de contre-plaqué de 3/8 po et le placer entre les longerons et les traverses pour répartir le chargement. Si du contre-plaqué est utilisé, l'attacher aux supports de longerons.
- Attacher le chargement aux traverses ou aux supports de longerons. Utiliser les traverses uniquement pour empêcher le chargement de glisser. Pour déplacer les traverses, tirer sur les poignées de dégagement aux deux extrémités. Faire glisser la traverse à la position voulue en répartissant la force côte à côte. Remettre la poignée de dégagement en position de blocage et vérifier si le tout est bien verrouillé en tentant de faire bouger les traverses.

- S'il faut transporter de longs objets, écarter les traverses le plus possible. Attacher le chargement aux traverses et aux longerons ou aux supports de longerons. Arrimer également le chargement aux pare-chocs. Ne pas trop serrer le chargement afin de ne pas endommager les traverses ou les longerons.
- Après avoir déplacé une traverse, s'assurer qu'elle est bien bloquée dans le longeron.

Votre véhicule est équipé d'un feu de freinage surélevé et central, monté au-dessus de la vitre du hayon ou au-dessus des portes de chargement arrière.

Si des articles sont chargés sur le toit du véhicule, s'assurer de ne pas bloquer ni d'endommager le feu de freinage surélevé et central.

Si votre véhicule possède l'option Z71 ou LTZ, son porte-bagages est muni d'une traverse à rouleau située à l'arrière du véhicule.

Pour charger le porte-bagages, placer le chargement sur le rouleau et le faire rouler sur les deux traverses avant.

Pour déplacer les traverses, procéder ainsi :

1. Desserrer la vis à oreilles à chaque extrémité.
2. Déplacer la traverse à la position voulue.
3. Serrer les vis à oreilles.

S'assurer que la traverse est solidement fixée.

Compartiment de rangement arrière

Votre véhicule peut être équipé d'un compartiment de rangement qui se trouve dans l'espace à bagages arrière, dans le panneau de garniture côté conducteur.

Pour ouvrir le compartiment utilitaire, appuyer sur le loquet de déblocage et ouvrir la porte du compartiment.

Pour ouvrir le compartiment sur les modèles allongés, tirer sur le loquet afin d'accéder au compartiment.

Filet d'arrimage

Le filet d'arrimage de coffre de votre véhicule (s'il en est équipé) aide à garder en place de petites charges pour les empêcher de se déplacer lors des virages serrés ou des départs et des arrêts brusques.

Le filet n'est pas conçu pour des gros articles ou des articles lourds.

Pour installer le filet de retenue, accrocher les crochets aux points d'arrimage relevés. Attacher ensuite les boucles de corde aux boutons de retenue dans la garniture latérale.

Vous pouvez décrocher le filet pour l'étendre à plat quand vous ne l'utilisez pas.

Cache-bagages



ATTENTION:

Un couvre-bagages mal rangé pourrait se transformer en projectile à l'intérieur du véhicule lors d'une collision ou d'une manoeuvre brusque. Vous ou d'autres personnes pourriez être blessés. Si vous enlevez le couvre-bagages, veiller à ce qu'il soit rangé au bon endroit. Et lorsque vous le remettez en place, s'assurer toujours qu'il est bien arrimé.

Si vous avez une bâche pour espace utilitaire, vous pouvez l'utiliser pour couvrir les articles se trouvant dans l'espace utilitaire de votre véhicule.

Pour utiliser la bâche, exécuter les étapes suivantes :

1. Tirer la poignée de la bâche vers l'arrière du véhicule.
2. Enclencher les pieds de la bâche dans les douilles de retenue se trouvant sur les panneaux de garniture de l'espace utilitaire.

Pour ramener la bâche à sa position enroulée, exécuter les étapes suivantes :

1. Tirer vers le haut la poignée de la bâche afin d'en détacher les pieds des douilles de retenue.
2. Laisser la bâche revenir vers l'avant, à sa position entièrement enroulée.

Pour retirer la bâche du véhicule, exécuter les étapes suivantes :

1. Laisser la bâche revenir entièrement dans l'enrouleur.
2. Puis, en saisissant l'embout de la bâche situé du côté passager, pousser cet embout vers le côté conducteur du véhicule. L'embout devrait se bloquer en position comprimée.
3. Soulever la bâche du côté du passager et la balancer vers l'arrière afin de pouvoir la sortir du véhicule.

Pour remettre la bâche dans le véhicule, exécuter les étapes suivantes :

1. S'assurer que la fente pour la bâche dans l'enrouleur fait face à l'arrière et que la surface ronde est tournée vers le bas.
2. Puis, tenir la bâche dans un angle et placer la patte de l'enrouleur dans la fente du panneau de garniture du côté conducteur.
3. Déplacer l'autre extrémité de la bâche vers l'avant et la tenir à côté de la fente du panneau de garniture du côté passager.
4. Enfoncer le bouton sur le dessus de l'embout du côté passager. Cela permettra à la bâche de s'étendre et d'atteindre la fente du panneau de garniture.
5. Tirer doucement sur les attaches du couvre-bagages pour s'assurer qu'il est bien fixé.

Certains modèles comportent deux fentes. Celle située à l'avant permet de fixer le couvre-bagages lorsque le troisième siège est retiré ou rabattu.

Points d'arrimage de l'espace utilitaire

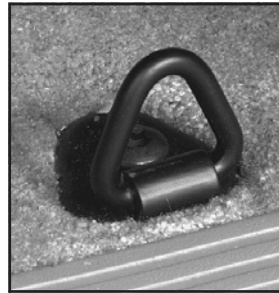

L'espace utilitaire arrière de votre véhicule peut être muni de points d'arrimage vous permettant d'attacher le chargement et de l'empêcher de se déplacer à l'intérieur du véhicule.

Lorsque vous n'utilisez pas les points d'arrimage, les replier pour les garder hors du chemin.

Toit ouvrant

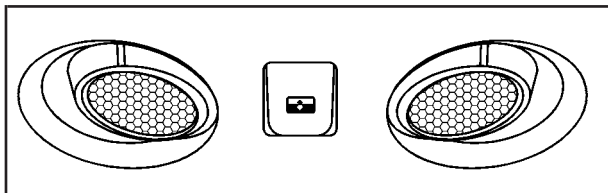

Votre véhicule peut être équipé d'un toit ouvrant coulissant à commande électrique. Pour ouvrir ou fermer votre toit ouvrant, le contact doit être mis ou la prolongation de l'alimentation des accessoires (RAP) doit être en fonction. Se reporter à la rubrique « Prolongation de l'alimentation des accessoires », sous *Positions du commutateur d'allumage* à la page 2-21.

Presser et relâcher l'arrière du bouton situé dans la console de pavillon avant pour une ouverture rapide du panneau vitré et du pare-soleil. Pour interrompre l'ouverture rapide, presser l'avant ou l'arrière du bouton à nouveau. Pour refermer le panneau vitré, maintenir appuyé l'avant du bouton. Le panneau vitré ne sera pas complètement ajusté si le bouton n'est pas maintenu jusqu'à l'arrêt complet du panneau vitré. Lorsque le toit ouvrant est refermé, presser l'avant du bouton pour l'ouvrir en position d'aération.

Le toit ouvrant est aussi équipé d'un pare-soleil que vous pouvez tirer vers l'avant pour bloquer les rayons du soleil.

Si une main, un bras ou un autre objet bloque le panneau en verre du toit ouvrant lorsqu'il se ferme, le panneau en verre s'arrêtera là où se trouve l'obstruction. Après avoir enlevé l'obstruction, le panneau en verre peut être fermé ou ouvert.

S'assurer de ne pas laisser le toit ouvrant ouvert pendant des périodes prolongées, car des débris peuvent s'accumuler dans les glissières.

Si la batterie a été rechargée, débranchée ou si elle ne fonctionne pas, il faudra reprogrammer le toit ouvrant. Pour ce faire, démarrer le moteur et appuyer sur la partie avant du bouton de toit ouvrant, jusqu'à ce que son panneau vitré se place sur sa position complètement fermée. Relâcher et appuyer de nouveau sur le bouton pour passer à la position de ventilation, ce qui est obtenu lorsque le toit ouvrant est complètement basculé vers le haut et que le bouton est maintenu pendant vingt secondes de plus. Ceci remettra la mémoire à l'état initial et permettra au toit ouvrant de fonctionner comme il faut.

Personnalisation du véhicule

En plus des fonctions suivantes, votre véhicule peut également être programmé pour d'autres fonctions au moyen du Centralisateur informatique de bord (CIB). Se reporter à *Personnalisation du véhicule - centralisateur informatique de bord (CIB)* à la page 3-78 pour plus d'information.

Siège à mémoire

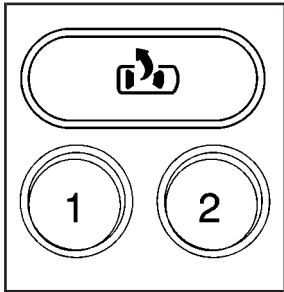

Si votre véhicule est muni de cette fonction, les commandes de la fonction de mémorisation sont situées sur la porte du conducteur.

Ces boutons servent à programmer et à rappeler les réglages mis en mémoire pour le siège du conducteur et les rétroviseurs extérieurs du conducteur et du passager, et les réglages des pédales d'accélérateur et de frein pour les véhicules disposant de la fonction de réglage des pédales d'accélérateur et de frein. Les réglages de ces fonctions peuvent être enregistrés pour un maximum de deux conducteurs.

Pour mémoriser les paramètres :

1. Le véhicule étant en position de stationnement (P), régler à votre convenance le siège du conducteur, y compris l'inclinaison du dossier, le soutien lombaire et les bords latéraux du siège si votre véhicule dispose de cette fonction, les deux rétroviseurs extérieurs et les pédales d'accélérateur et de frein.
2. Appuyer sur le bouton 1 ou 2 de la commande à mémoire et le maintenir enfoncé pendant trois secondes. Un carillon retentit deux fois pour vous avertir que la position a été enregistrée.

Pour mémoriser les réglages d'un deuxième conducteur, suivre les étapes précédentes, mais en appuyant cette fois sur l'autre bouton de la commande de mémorisation.

Chaque fois que le bouton 1 ou 2 est enfoncé et relâché alors que le véhicule est à la position de stationnement (P), le carillon retentit et la position mémorisée est rappelée.

Pour annuler le mouvement de rappel de siège à mémoire, vous pouvez en tout temps appuyer sur l'un des boutons de mémorisation ou de commande électrique des sièges.

Siège à recul automatique

Les commandes de cette fonction de mémorisation sont situées dans la porte du conducteur.

 (**siège facilitant la sortie**): Ce bouton sert à programmer et à rappeler la position désirée du siège du conducteur, au moment de monter dans le véhicule ou d'en descendre. La position du siège peut être enregistrée pour un maximum de deux conducteurs.

Pour enregistrer la position de sortie de siège, effectuer les étapes suivantes :

1. Appuyer sur le bouton 1 ou 2 et le relâcher.
Le siège se déplacera à la position mémorisée.
2. Régler le siège à la position de sortie désirée.

3. Appuyer sur le bouton de sortie de la commande de mémorisation et le maintenir enfoncé pendant trois secondes. Un carillon sonne deux fois pour vous indiquer que la position relative au conducteur voulu (bouton sélectionné 1 ou 2) a été mémorisée.

Pour mémoriser les réglages d'un deuxième conducteur, suivre les étapes précédentes, mais en appuyant cette fois sur l'autre bouton de la commande de mémorisation.

Pour utiliser la position de sortie du siège, procéder de l'une ou l'autre des façons suivantes :

- Appuyer sur le bouton de sortie de la commande de mémorisation.
- Si cette fonction est activée dans le centralisateur informatique de bord (CIB), le fait de retirer la clé de contact déplacera le siège à la position de sortie.

Se reporter à « Siège facilitant la sortie » de la rubrique *Personnalisation du véhicule - centralisateur informatique de bord (CIB)* à la page 3-78 pour en savoir plus sur l'activation de cette fonction dans le centralisateur informatique de bord.

Section 3 Tableau de bord

Aperçu - Tableau de bord	3-4	Éclairage auxiliaire monté sur le toit	3-20
Feux de détresse	3-6	Intensité d'éclairage du tableau de bord	3-20
Autres avertisseurs	3-6	Plafonniers	3-20
Klaxon	3-6	Commande de neutralisation de plafonnier	3-21
Volant inclinable	3-7	Éclairage d'entrée	3-21
Levier des clignotants/ multifonctions	3-7	Éclairage de sortie	3-21
Signaux de changement de direction et de changement de voies	3-8	Lampes de lecture avant	3-21
Commande de feux de route et feux de croisement	3-9	Protection antidécharge de la batterie	3-21
Clignote pour réussir	3-9	Prises électriques pour accessoires	3-22
Essuie-glaces de pare-brise	3-9	Cendriers et allume-cigarette	3-23
Lave-glace de pare-brise	3-10	Commandes de la climatisation	3-23
Essuie-glace/lave-glace arrière	3-11	Système de régulation de température	3-23
Régulateur de vitesse automatique	3-12	Système de climatisation à deux zones	3-25
Phares	3-15	Commande de climatisation automatique à deux zones	3-28
Rappel de phares allumés	3-16	Réglage de bouche de sortie	3-35
Feux de circulation de jour (FCJ)	3-16	Climatiseur et dispositif de chauffage arrière	3-35
Système de phares automatiques	3-17	Climatiseur et chauffage arrière avec régulation électronique de la climatisation	3-36
Phares antibrouillard	3-19		

Section 3 Tableau de bord

Feux de détresses, jauges et témoins	3-39	Témoin de pression des pneus	3-51
Ensemble d'instruments	3-40	Témoin d'anomalie	3-51
Compteur de vitesse et compteur kilométrique	3-41	Manomètre à huile	3-54
Totalisateur partiel	3-41	Témoin de sécurité	3-55
Tachymètre	3-41	Indicateur du régulateur de vitesse automatique	3-55
Témoin de rappel des ceintures de sécurité	3-42	Témoin de feux de route	3-56
Témoin de sac gonflable prêt à fonctionner (AIRBAG)	3-42	Témoin de quatre roues motrices	3-56
Témoin de l'état du sac gonflable du passager	3-43	Témoin de mode de remorquage/ transport	3-56
Témoin de batterie	3-46	Jauge de carburant	3-57
Indicateur de voltmètre	3-46	Témoin de bas niveau de carburant	3-57
Témoin du système de freinage	3-47	Centralisateur informatique de bord (CIB)	3-58
Témoin du système de freinage antiblocage	3-48	Fonctionnement et affichages du centralisateur informatique de bord	3-59
Indicateur de température du liquide de refroidissement du moteur	3-49	Centralisateur informatique de bord - Avertissements et messages	3-63
Indicateur de température de boîte de vitesses	3-49	Personnalisation du véhicule - centralisateur informatique de bord (CIB)	3-78

Section 3 Tableau de bord

Systèmes audio	3-87	Système sonore arrière	3-156
Réglage de l'heure sur les autoradios sans système RDS	3-89	Dispositif antivol	3-158
Réglage de l'heure sur les autoradios avec système RDS	3-89	Commandes audio intégrées au volant de direction	3-158
Autoradio AM-FM	3-90	Réception radio	3-159
Radio avec lecteur de disques compacts	3-93	Entretien du lecteur de cassettes	3-160
Autoradio avec lecteur de cassette et de disque compact	3-106	Entretien des disques compacts et des disques vidéonumériques (DVD)	3-162
Radio avec changeur à six disques compacts	3-124	Entretien du lecteur de disques compacts et de disques vidéonumériques (DVD)	3-162
Système de navigation/radio	3-141	Antenne fixe	3-162
Système de divertissement intégré au siège arrière	3-141	Système d'antenne autoradio satellite XM ^{MC} (États-Unis seulement)	3-163
		Réglage du niveau de carillon	3-163

Aperçu - Tableau de bord

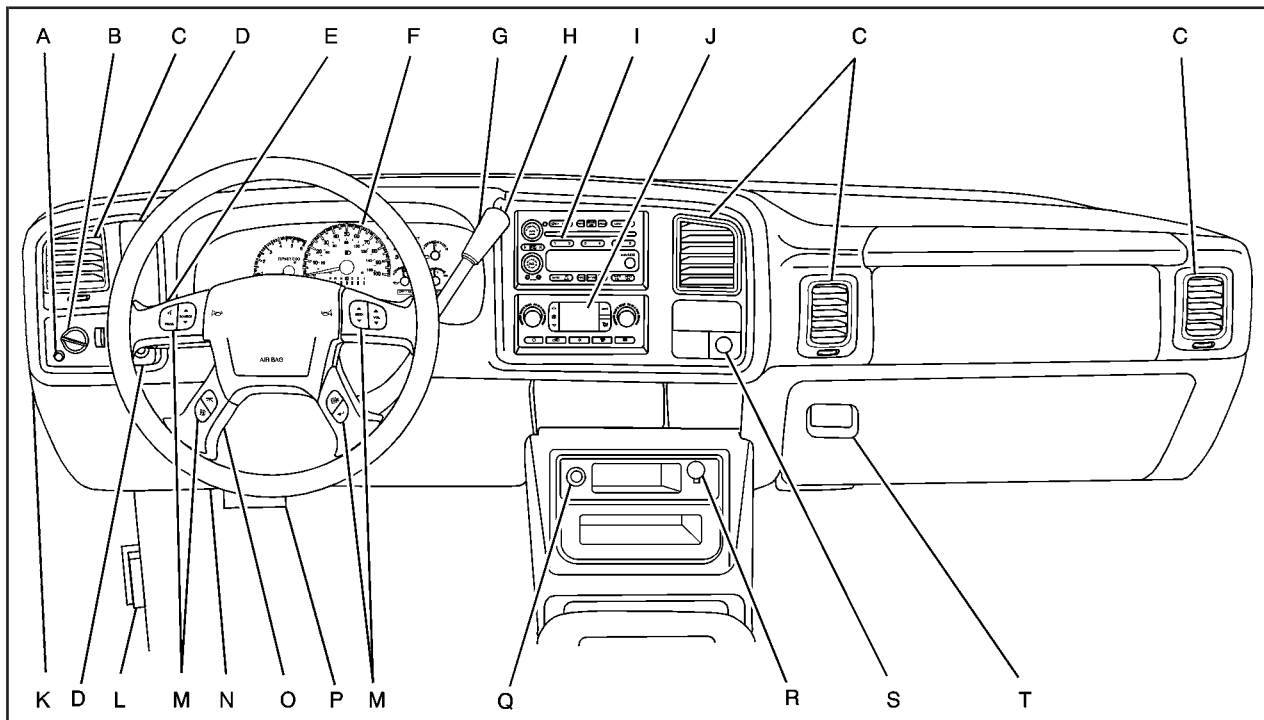

- A. Interrupteur du plafonnier. Se reporter à la rubrique *Commande de neutralisation de plafonnier à la page 3-21.*
- B. Commandes de phares. Se reporter à la rubrique *Phares à la page 3-15.*
- C. Volets d'aération. Se reporter à la rubrique *Réglage de bouche de sortie à la page 3-35.*
- D. Boutons de la boîte de transfert automatique, Commande d'essuie-glace/lave-glace de lunette et Bouton des phares antibrouillard. Se reporter à *Quatre roues motrices à la page 2-30, Essuie-glace/lave-glace arrière à la page 3-11, Phares antibrouillard à la page 3-19.*
- E. Clignotants/levier multifonction. Se reporter à la rubrique *Levier des clignotants/multifonctions à la page 3-7.*
- F. Groupe d'instruments du tableau de bord. Se reporter à la rubrique *Ensemble d'instruments à la page 3-40.*
- G. Levier de changement de vitesse. Se reporter à la rubrique *Fonctionnement de la boîte de vitesses automatique à la page 2-25.*
- H. Bouton sélecteur de remorquage/tractage (si le véhicule en est pourvu). Se reporter à *Mode de remorquage à la page 2-29.*
- I. Système sonore. Se reporter à la rubrique *Systèmes audio à la page 3-87.*
- J. Système de régulation de température. Se reporter à *Système de régulation de température à la page 3-23, Système de climatisation à deux zones à la page 3-25, ou à Commande de climatisation automatique à deux zones à la page 3-28.*
- K. Boîtier à fusibles du tableau de bord. Se reporter à la rubrique *Bloc-fusibles d'ensemble d'instruments à la page 5-129.*
- L. Ouverture du capot. Se reporter à la rubrique *Levier d'ouverture du capot à la page 5-15.*
- M. Boutons de commande au volant (le cas échéant). Se reporter à *Centralisateur informatique de bord (CIB) à la page 3-58 et à Commandes audio intégrées au volant de direction à la page 3-158.*
- N. Boîtier à fusibles central du tableau de bord. Se reporter à la rubrique *Bloc-fusibles d'ensemble d'instruments central à la page 5-132.*
- O. Levier de volant à inclinaison réglable. Se reporter à la rubrique *Volant inclinable à la page 3-7.*
- P. Frein de stationnement. Se reporter à la rubrique *Frein de stationnement à la page 2-36.*

- Q. Allume-cigarette (si le véhicule en est pourvu). Se reporter à la rubrique *Cendriers et allume-cigarette* à la page 3-23.
- R. Prise de courant auxiliaire. Se reporter à la rubrique *Prises électriques pour accessoires* à la page 3-22.
- S. Bouton StabiliTrak[®] (le cas échéant). Se reporter à *Système StabiliTrak[®]* à la page 4-10.
- T. Boîte à gants. Se reporter à la rubrique *Boîte à gants* à la page 2-66.

Feux de détresse

Employer les feux de détresse pour avertir d'autres conducteurs et les policiers que vous êtes en panne. Vos clignotants clignotent alors ensemble.

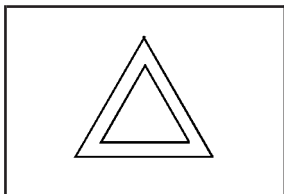

Le bouton des feux de détresse se trouve sur le dessus de la colonne de direction.

Les feux de détresse fonctionnent à toutes les positions du commutateur d'allumage et même en l'absence de la clé de contact.

Appuyer sur ce bouton pour mettre en marche les feux de détresse. Pour les arrêter, appuyer de nouveau sur le bouton.

Quand les feux de détresse clignotent, les clignotants ne fonctionnent pas.

Autres avertisseurs

Si vous disposez de triangles de signalisation, vous pouvez en installer sur la route, à environ 100 m (300 pi) derrière votre véhicule.

Klaxon

Appuyer au centre du volant pour klaxonner.

Volant inclinable

Votre véhicule est équipé d'un volant inclinable, cela vous permet de régler ce dernier avant de prendre la route. Vous pouvez aussi le remonter au maximum pour donner plus d'espace à vos jambes quand vous entrez dans le véhicule ou quand vous en sortez.

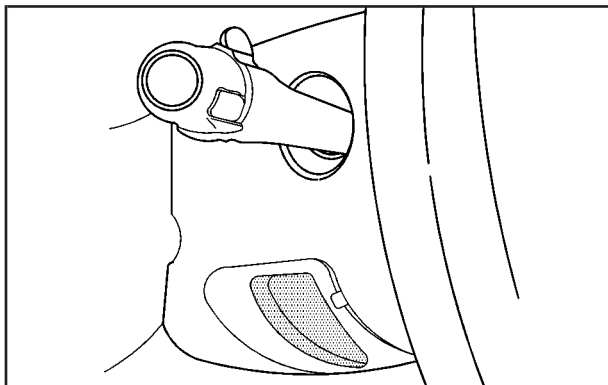



Le levier d'inclinaison du volant de direction est situé sur le côté inférieur gauche de la colonne de direction.

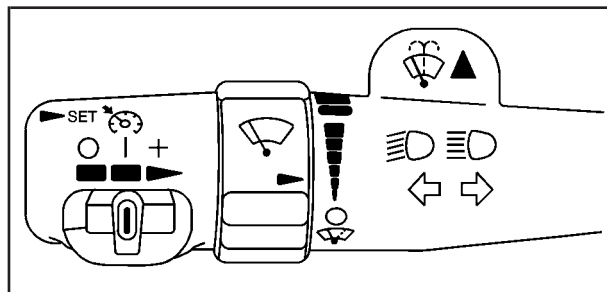

Pour incliner le volant, le tenir et tirer vers vous le levier. Déplacer le volant à un niveau confortable et ensuite relâcher le levier pour bloquer le volant en place.

Levier des clignotants/ multifonctions



Le levier situé sur le côté gauche de la colonne de direction commande les fonctions suivantes :

-  Clignotants et indicateurs de changement de voie. Se reporter à *Signaux de changement de direction et de changement de voies à la page 3-8.*
-  Interrupteur feux de route/feux de croisement. Se reporter à la rubrique *Commande de feux de route et feux de croisement à la page 3-9.*
- Avertisseur de dépassement. Se reporter à *Clignote pour réussir à la page 3-9.*

-  Essuie-glaces. Se reporter à *Essuie-glaces de pare-brise* à la page 3-9.
-  Lave-glace. Se reporter à *Lave-glace de pare-brise* à la page 3-10.
-  Régulateur automatique de vitesse. Se reporter à la rubrique *Régulateur de vitesse automatique* à la page 3-12.

Pour plus d'information au sujet des phares, se reporter à *Phares* à la page 3-15.

Signaux de changement de direction et de changement de voies

Le levier des clignotants a deux positions vers le haut (pour la droite) et deux positions vers le bas (pour la gauche). Ces positions vous permettent de signaler un changement de direction ou de voie.

Pour signaler un changement de direction, lever ou abaisser complètement le levier. Après le virage, le levier se remet en place automatiquement.

Pour signaler un changement de voie, lever ou abaisser simplement le levier jusqu'à ce que la flèche se mette à clignoter. Le maintenir ainsi jusqu'à ce que vous ayez terminé votre changement de voie. Le levier se remet en place quand vous le relâchez.

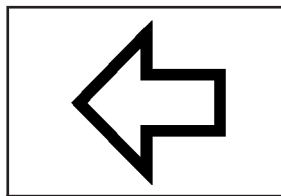

Une flèche située dans le groupe d'instruments du tableau de bord clignote pour indiquer la direction du changement de direction ou de voie.

Lorsque vous signalez un changement de direction ou de voie, si les flèches clignotent plus rapidement que d'habitude, il se peut que l'ampoule d'un clignotant soit grillée. Les autres conducteurs ne verront alors pas votre signal.

Si une ampoule est grillée, la remplacer afin d'éviter un accident. Si les flèches ne s'allument pas du tout lorsque vous actionnez les clignotants, vérifier si une ampoule est grillée ou si un fusible a sauté. Se reporter à la rubrique *Fusibles et disjoncteurs* à la page 5-129.

Carillon de rappel des clignotants

Si votre clignotant reste activé pendant plus de 1,2 km (3/4 milles), un carillon retentira à chaque clignotement et le message TURN SIGNAL ON (clignotant activé) s'affichera également sur le centralisateur informatique de bord. Pour arrêter le carillon et le message, déplacer le levier de clignotants à la position d'arrêt.

Commande de feux de route et feux de croisement

 (**inverseur de phares**): Pour passer des feux de croisement aux feux de route, pousser le levier vers le tableau de bord. Pour retourner aux feux de croisement, tirer le levier multifonction vers vous, puis le relâcher.

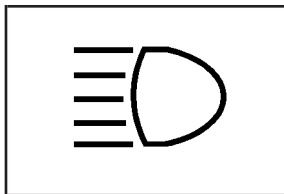

Lorsque les feux de route sont allumés, ce témoin s'allume également dans le groupe d'instruments du tableau de bord.

Clignote pour réussir

Cette fonction vous permet d'utiliser vos feux de route afin de signaler à un conducteur qui vous précède que vous désirez le dépasser. Cette fonction est active même lorsque les phares sont en mode automatique.

Pour l'utiliser, tirer le levier du clignotant vers vous, puis le relâcher.

Si les phares sont en mode automatique ou si les feux de croisement sont allumés, les feux de route s'allument. Ils demeurent allumés tant que vous tenez le levier vers vous. Le témoin des feux de route s'allume dans le groupe d'instruments du tableau de bord. Vous devez le relâcher pour retourner au mode normal.

Essuie-glaces de pare-brise

S'assurer de retirer la glace et la neige des balais d'essuie-glace avant de les utiliser. S'ils sont collés par la glace sur le pare-brise, les libérer ou les dégeler doucement. Des balais d'essuie-glace endommagés ne nettoieront pas correctement le pare-brise, rendant la visibilité difficile et la conduite dangereuse. Si les balais sont abîmés, installer de nouveaux balais ou de nouveaux caoutchoucs. Pour plus de renseignements, se reporter à la rubrique *Remplacement de la raclette d'essuie-glace à la page 5-68*.

La neige lourde ou la glace peut surcharger le moteur des essuie-glace. Un disjoncteur arrête le moteur jusqu'à ce qu'il refroidisse. Enlever toute neige et toute glace pour prévenir une surcharge.

Pour régler les essuie-glaces, tourner l'anneau qui porte le symbole des essuie-glaces.

 **(bruite):** Pour obtenir un seul cycle d'essuyage, tourner l'anneau à la position de bruine, le maintenir, puis le relâcher. Les essuie-glaces s'arrêteront après un seul cycle. Pour augmenter le nombre de cycles de balayage, maintenir le levier à la position de bruine plus longtemps.

 **(temporisation):** Vous pouvez régler l'intervalle de balayage des essuie-glaces. Cette fonction est très utile en présence de pluie ou de neige légère. Tourner l'anneau pour déterminer la durée de la temporisation. Plus l'anneau est proche du haut du levier, plus court est la temporisation.

 **(vitesse lente):** Pour un cycle d'essuyage continu à basse vitesse, tourner l'anneau en l'éloignant du conducteur, au premier anneau plein après les réglages d'intermittence. Pour un cycle d'essuyage continu à grande vitesse, tourner l'anneau plus loin, au deuxième anneau plein, après les réglages d'intermittence. Pour arrêter les essuie-glace, ramener l'anneau à la position OFF (arrêt).

 **(vitesse rapide):** Pour un cycle d'essuyage continu à grande vitesse, tourner l'anneau plus loin, au deuxième anneau plein, après les réglages de délais.

 **(arrêt):** Pour arrêter les essuie-glaces, tourner l'anneau à OFF (arrêt).

Lave-glace de pare-brise

 **(liquide de lave-glace):** Une languette portant le symbole de lave-glace se trouve sur le dessus du levier multifonction. Pour pulvériser du liquide de lave-glace sur le pare-brise, pousser cette languette. Les essuie-glaces nettoieront le pare-brise et s'arrêteront ou reprendront la vitesse réglée à l'avance.

ATTENTION:

Lorsque la température est glaciale, ne pas utiliser l'essuie-glace tant que le pare-brise n'est pas réchauffé. Autrement, le liquide de lave-glace peut geler sur le pare-brise et bloquer le champ de vision.

Essuie-glace/lave-glace arrière

ATTENTION:

Lorsque la température est glaciale, ne pas utiliser l'essuie-glace tant que le pare-brise n'est pas réchauffé. Autrement, le liquide de lave-glace peut geler sur le pare-brise et bloquer le champ de vision.

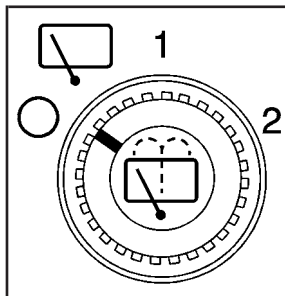

Ce bouton se trouve sur le tableau de bord, à gauche du volant.

Pour mettre l'essuie-glace arrière en fonction, tourner le bouton à la position 1 ou 2. Pour obtenir un long délai entre chaque cycle de balayage, tourner le bouton à la position 1. Pour obtenir un court délai entre chaque cycle de balayage, tourner le bouton à la position 2.

 (**arrêt**): Pour arrêter l'essuie-glace, régler le bouton à ce symbole.

 (**liquide de lave-glace**): Pour laver le pare-brise, appuyer sur le bouton présentant ce symbole.

Le lave-glace de lunette arrière utilise le même réservoir de lave-glace que celui du pare-brise. Toutefois, la lunette arrière manquera de lave-glace avant le pare-brise. S'il est possible de nettoyer le pare-brise mais pas la lunette arrière, vérifier le niveau du liquide.

Régulateur de vitesse automatique

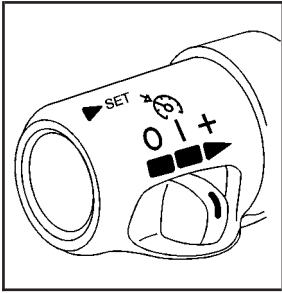

○ (arrêt) : Cette position permet de mettre le système hors fonction.

| (marche) : Cette position permet d'activer le système.

+ (Reprise/accélération) : Pousser le levier jusqu'à ce symbole pour faire accélérer le véhicule ou reprendre la vitesse déjà réglée.

⚙️ (réglage) : Appuyer sur ce bouton pour régler la vitesse.

Le régulateur de vitesse vous permet de maintenir une vitesse d'environ 40 km/h (25 mi/h) ou plus sans avoir à garder le pied sur l'accélérateur.

Cette fonction peut être très pratique pour les longs voyages. Le régulateur de vitesse ne fonctionne pas à des vitesses inférieures à 40 km/h (25 mi/h).

Si vous freinez, le régulateur de vitesse se désactivera.

⚠️ ATTENTION:

L'utilisation du régulateur automatique de vitesse peut être dangereuse lorsque vous ne pouvez pas rouler en toute sécurité à une vitesse fixe. Par conséquent, ne pas l'utiliser sur des routes sinueuses ou dans la circulation intense.

Il peut être dangereux d'utiliser le régulateur automatique de vitesse sur des routes glissantes, car des changements rapides d'adhérence des pneus peuvent causer un glissement excessif des roues, et vous pourriez perdre le contrôle du véhicule. Ne pas utiliser le régulateur automatique de vitesse sur les routes glissantes.

Réglage du régulateur de vitesse

ATTENTION:

Si le régulateur automatique de vitesse est activé alors que le conducteur n'utilise pas cette fonction, il est possible que le conducteur touche accidentellement à un bouton et active le régulateur sans le vouloir. Cela pourrait surprendre le conducteur et même lui faire perdre la maîtrise du véhicule. Garder le commutateur du régulateur automatique de vitesse à la position d'arrêt jusqu'à ce qu'on décide de s'en servir.

1. Déplacer le commutateur du régulateur de vitesse à la position de marche.
2. Accélérer jusqu'à la vitesse voulue.
3. Appuyer sur le bouton de réglage situé à l'extrémité du levier, puis le relâcher.
4. Relâcher l'accélérateur.

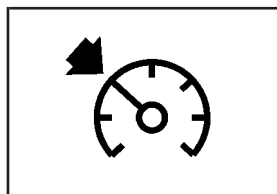

Le témoin du régulateur de vitesse s'allume sur le tableau de bord lorsque le régulateur est activé.

Reprise d'une vitesse réglée à l'avance

Supposons que vous réglez le régulateur de vitesse à la vitesse voulue et que vous serriez ensuite les freins. Cela, bien entendu, a pour effet de désengager le régulateur de vitesse. Mais il n'est pas nécessaire de le régler de nouveau.

Dès que vous atteindrez environ 40 km/h (25 mi/h), vous pourrez appuyer brièvement sur le commutateur de reprise/accélération du régulateur de vitesse.

Vous retournerez directement à la vitesse choisie et y resterez.

Si vous maintenez le commutateur de reprise/accélération enfoncé, le véhicule continuera à accélérer jusqu'à ce que vous relâchiez le commutateur ou que vous freiniez. Donc, à moins de vouloir accélérer, ne pas maintenir le commutateur à cette position.

Accélération au moyen du régulateur de vitesse

Il y a deux façons d'accélérer.

- Utiliser l'accélérateur pour augmenter la vitesse. Enfoncer le commutateur de réglage situé à l'extrémité du levier, puis le relâcher en même temps que l'accélérateur. Vous roulez à une vitesse supérieure. Si vous enfoncez l'accélérateur pendant plus de 60 secondes, le régulateur de vitesse se met hors fonction.
- Déplacer le commutateur du régulateur de vitesse de la position de marche à la position de reprise/accélération. Le maintenir ainsi jusqu'à ce que vous ayez atteint la vitesse voulue, puis le relâcher. Pour augmenter la vitesse petit à petit, appuyer brièvement sur le bouton de reprise/accélération. À chaque pression, votre véhicule accélère d'environ 1,6 km/h (1 mi/h).

Décélération au moyen du régulateur de vitesse

- Enfoncer le bouton situé à l'extrémité du levier et le maintenir ainsi jusqu'à ce que vous atteigniez la vitesse plus basse voulue, puis le relâcher.
- Pour ralentir par paliers, enfoncer brièvement le bouton de réglage. À chaque pression, la vitesse de votre véhicule diminue d'environ 1,6 km/h (1 mi/h).

Dépassement d'un véhicule avec le régulateur de vitesse

Utiliser l'accélérateur pour augmenter votre vitesse. Quand vous relâchez l'accélérateur, votre véhicule ralentit à la vitesse préréglée.

Utilisation du régulateur de vitesse en côte

Le rendement du régulateur de vitesse dans les cotes dépend de la vitesse à laquelle vous roulez, de la charge que vous transportez et de la raideur de la pente. Si vous montez des pentes abruptes, vous devrez peut-être appuyer sur l'accélérateur pour maintenir votre vitesse. En les descendant, vous devrez peut-être freiner ou rétrograder pour ne pas accélérer. Bien entendu, quand vous enfoncez la pédale de freinage, vous désactivez le régulateur automatique de vitesse. De nombreux conducteurs trouvent le régulateur de vitesse trop compliqué à utiliser dans les côtes abruptes et ne l'utilisent alors pas.

Arrêt du régulateur de vitesse

Il existe trois façons de couper le régulateur de vitesse :

- Appuyer légèrement sur la pédale de frein.
- Déplacer le commutateur du régulateur de vitesse à la position off (hors fonction).
- Mettre le levier de vitesses au point mort (N).
- Si votre véhicule est équipé du système StabiliTrak®, le régulateur de vitesse se met automatiquement hors fonction lorsque les conditions de la route provoquent la mise en fonction du système StabiliTrak®.
- Si l'accélérateur est enfoncé pendant 60 secondes ou plus, le régulateur de vitesse se mettra hors fonction.

Effacement de la mémoire du régulateur de vitesse

Quand vous arrêtez le régulateur de vitesse ou que vous coupez le contact, la mémoire du régulateur de vitesse s'efface.

Phares

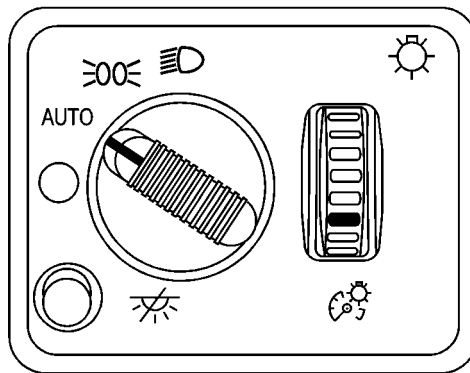

La commande située côté conducteur du tableau de bord permet de faire fonctionner les phares.

Faire tourner la commande dans le sens des aiguilles d'une montre pour allumer l'éclairage.

Quatre positions sont disponibles pour la commande de phare :

○ **(arrêt)**: Régler la commande à cette position permet de désactiver les feux de circulation de jour et les phares automatiques.

AUTO (automatique): Tourner la commande à cette position place le système en mode de phares automatiques.

 **(feux de stationnement):** Tourner la commande à cette position allume les feux de stationnement ainsi que les feux suivants :

- Feux de gabarit
- Feux arrière
- L'éclairage de la plaque d'immatriculation
- L'éclairage du tableau de bord
- Feux de gabarit de toit (si le véhicule en est équipé)

 **(phares):** Cette position de la commande permet d'allumer les phares de même que les feux et l'éclairage énumérés précédemment.

Vous pouvez faire basculer vos phares de la position feux de route à la position feux de croisement en poussant le levier de la commande de clignotant et de feux de route vers le tableau de bord.

Un disjoncteur protège vos phares. Si vous avez une surcharge électrique, vos phares clignoteront. Faire vérifier votre câblage de phare immédiatement si cela se produit.

Rappel de phares allumés

Un carillon de rappel se fera entendre lorsque les phares ou les feux de stationnement sont allumés manuellement, que le commutateur d'allumage est à la position d'arrêt, LOCK (verrouillage) ou ACCESSORY (accessoires) ou qu'une porte est ouverte. Pour désactiver le carillon, éteindre l'éclairage et le rallumer.

Feux de circulation de jour (FCJ)

Les feux de circulation de jour peuvent rendre l'avant de votre véhicule plus visible aux autres automobilistes pendant le jour. Ils peuvent être utiles dans bon nombre de conditions de conduite, mais surtout durant les courtes périodes suivant l'aube et précédant le crépuscule. Tous les véhicules vendus initialement au Canada doivent être équipés de feux de circulation de jour fonctionnels.

Les feux de circulation de jour s'allument quand les conditions suivantes sont satisfaites :

- Le contact est mis.
- La commande des phares est en mode AUTO (automatique).
- La boîte de vitesses automatique n'est pas à la position de stationnement (P).
- Le capteur de lumière détermine qu'il fait jour.

Lorsque les FCJ sont allumés, seuls les feux de circulation de jour sont allumés. Les feux arrière, les feux de gabarit et les autres feux ne sont pas allumés. L'éclairage du tableau de bord ne s'allume pas non plus.

Lorsqu'il fait assez sombre à l'extérieur, les phares automatiques passeront des FCJ aux phares.

Lorsque vous éteignez les phares, les phares se mettent hors fonction et vos feux de circulation de jour s'allument, à condition qu'il ne fasse pas sombre à l'extérieur.

Placer la boîte de vitesses en position de stationnement (P) vous permet de faire tourner le moteur au ralenti et de garder les feux de circulation de jour éteints. Les feux de circulation de jour resteront éteints jusqu'à ce que vous placiez la boîte de vitesses en position autre que la position de stationnement (P). Cette procédure s'applique uniquement aux véhicules mis en circulation aux États-Unis.

Système de phares automatiques

Dès qu'il fait suffisamment sombre, le système de phares automatiques se met en fonction et allume, à intensité normale, les phares, les feux arrière, les feux de position latéraux, les feux de stationnement et l'éclairage du tableau de bord. L'éclairage de la radio sera également allumé à intensité réduite.

Pour désactiver le système de phares automatiques, mettre le commutateur des feux extérieurs à la position d'arrêt, puis le relâcher. Le système de phares automatiques des véhicules d'abord vendus au Canada ne peut être désactivé à l'aide du commutateur de phares. Pour les véhicules d'abord vendus au Canada, vous pouvez désactiver le système de phares automatiques, lorsque vous êtes stationnés la nuit, en engageant le frein de stationnement avant de démarrer le véhicule. Les phares demeureront éteints après avoir démarré le véhicule tant qu'il demeure stationné. Si vous relâchez le frein de stationnement, les phares s'allumeront. Si le frein de stationnement est encore engagé au moment où vous commencez à rouler, les feux extérieurs s'allumeront à une vitesse supérieure à 3,2 km/h (2 mi/h).

Votre véhicule est équipé d'un capteur de lumière qui est situé sur le dessus du tableau de bord dans la grille du dégivreur. S'assurer qu'il n'est pas couvert, sinon le système se mettra en fonction chaque fois que le contact est établi.

Les phares peuvent aussi s'allumer lorsque vous conduisez dans un garage étagé, sous un ciel très nuageux ou dans un tunnel. C'est normal.

Il y a un délai dans le passage du fonctionnement de jour et de nuit des feux de circulation de jour aux phares automatiques, afin que la conduite sous les ponts ou sous les réverbères n'affecte pas le système. Les feux de circulation de jour et les phares automatiques seront affectés seulement si le capteur de lumière détecte un changement de luminosité dont la durée est supérieure à celle du délai.

Si vous démarrez votre véhicule dans un garage sombre, le système de phares automatiques se met en fonction immédiatement. Une fois sorti du garage, s'il fait jour à l'extérieur, il faudra environ une minute avant que les phares automatiques ne passent en mode feux de circulation de jour. Pendant ce délai, il est possible que le groupe d'instruments du tableau de bord ne soit pas aussi lumineux qu'à l'habitude.

S'assurer que la commande de luminosité du tableau de bord est à la position pleine intensité. Se reporter à *Intensité d'éclairage du tableau de bord* à la page 3-20.

Pour faire tourner votre véhicule au ralenti avec le système de phares automatiques désactivé, placer la commande à la position d'arrêt.

Vous pouvez désactiver le système de phares automatiques. Pour de plus amples renseignements, se reporter à la rubrique *Feux de circulation de jour (FCJ)* à la page 3-16.

Vos phares resteront allumés après avoir quitté votre véhicule. Il est possible de programmer cette fonction au moyen du centralisateur informatique de bord. Se reporter à *Personnalisation du véhicule - centralisateur informatique de bord (CIB)* à la page 3-78.

Comme pour tout autre véhicule, vous devriez allumer vos phares ordinaires lorsque vous en avez besoin.

Phares antibrouillard

Si votre véhicule est équipé de phares antibrouillards, les utiliser afin d'améliorer la visibilité par temps brumeux ou bruineux.

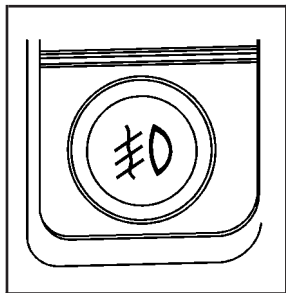

Le bouton des phares antibrouillard se trouve sur le côté gauche du tableau de bord.

Les phares antibrouillard fonctionnent seulement lorsque les feux de stationnement ou les phares de croisement ou les deux sont allumés.

Appuyer sur le bouton pour allumer les phares antibrouillard. Appuyer de nouveau sur le bouton pour les éteindre. Un témoin dans le bouton s'allumera lorsque les phares antibrouillard sont activés.

Se rappeler que les phares antibrouillard seuls n'éclairent pas autant que les phares de votre véhicule. Quand il fait sombre à l'extérieur, ne jamais utiliser les phares antibrouillard sans les phares du véhicule.

Les phares antibrouillard s'éteignent quand les phares de route s'allument. Quand les phares de route s'éteignent, les phares antibrouillard se rallument.

Les phares antibrouillard s'éteindront après avoir coupé le contact. Si vous voulez utiliser les phares antibrouillard après le redémarrage du véhicule, il faudra appuyer de nouveau sur le bouton des phares antibrouillard.

Certaines réglementations locales exigent que les phares soient allumés en plus des phares antibrouillard.

Éclairage auxiliaire monté sur le toit

Si votre véhicule est doté de cette fonction, ce bouton comporte d'autres possibilités de câblage pour qu'un concessionnaire ou un centre de service qualifié puisse installer un feu auxiliaire surélevé.

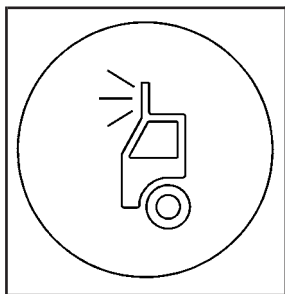

Ce bouton est situé au centre du tableau de bord près de commandes de confort.

Lorsque le faisceau électrique est branché à un feu auxiliaire monté sur le toit, il suffit d'appuyer sur le bouton pour allumer le feu ainsi que le témoin qui se trouve près du bouton. Si vous appuyez de nouveau sur le bouton, le feu monté sur le toit s'éteindra.

Si votre véhicule est doté de ce bouton, votre véhicule comporte peut-être l'ensemble de préparation pour chasse-neige. Pour obtenir de plus amples renseignements, se reporter à *Ajout d'un chasse-neige ou de tout équipement similaire à la page 4-60*.

Intensité d'éclairage du tableau de bord

 (**luminosité du tableau de bord**): Cette fonction commande la luminosité de l'éclairage du tableau de bord.

La molette de cette fonction est située près de la commande de phares.

Tourner la molette vers le haut pour régler l'éclairage du tableau de bord. Tourner la molette vers le haut pour remettre l'affichage de la radio à sa pleine luminosité lorsque les phares ou les feux de stationnement sont allumés. Pour allumer le plafonnier, tourner la molette complètement vers le haut.

Plafonniers

Le plafonnier s'allume lorsque vous ouvrez une porte.

Vous pouvez aussi allumer les plafonniers en tournant la molette, située près de la commande d'éclairage extérieur, complètement vers le haut. À cette position, les plafonniers resteront allumés, qu'une porte soit ouverte ou non.

Commande de neutralisation de plafonnier

(commande de neutralisation de plafonnier):

Vous pouvez utiliser le bouton prioritaire du plafonnier, qui se trouve sous la commande d'éclairage extérieur, pour que le plafonnier s'allume automatiquement quand une porte est ouverte ou pour qu'il reste éteint. Enfoncer ce bouton pour éteindre les plafonniers. Quand le bouton est à cette position, les plafonniers restent éteints lorsque les portes sont ouvertes. Pour retourner au fonctionnement automatique des plafonniers, appuyer de nouveau sur le bouton pour le remettre à la position sortie. Le bouton étant à cette position, les plafonniers s'allument quand vous ouvrez une porte.

Éclairage d'entrée

Votre véhicule est équipé d'une fonction d'éclairage d'accueil.

Quand les portes sont ouvertes, le plafonnier s'allume si son bouton prioritaire n'est pas enfoncé. Si le bouton prioritaire du plafonnier est enfoncé, les lampes ne s'allument pas.

Éclairage de sortie

Cette fonction allume l'éclairage intérieur lorsque vous retirez la clé de contact. L'éclairage ne s'allume pas si le bouton de désactivation du plafonnier est enfoncé.

Lampes de lecture avant

Les liseuses sont situées dans la console de pavillon.

Pour allumer les liseuses, appuyer sur le bouton situé près de chaque liseuse. Pour les éteindre, appuyer de nouveau sur le bouton.

Vous pouvez orienter les liseuses dans le sens voulu.

Votre véhicule peut aussi être muni de liseuses à d'autres endroits. Appuyer sur les boutons situés près des liseuses pour les allumer ou les éteindre. Les liseuses sont fixes et ne peuvent pas être réglées.

Protection antidécharge de la batterie

Cette fonction éteint le plafonnier et les liseuses s'ils restent allumées plus de 10 minutes après que le contact a été coupé, ce qui évite la décharge de la batterie.

Prises électriques pour accessoires

La prise électrique pour accessoires peut être utilisée pour brancher de l'équipement électrique tel qu'un téléphone cellulaire ou une radio BP.

Votre véhicule peut être équipé de deux prises électriques pour accessoires; il peut aussi être équipé d'une prise électrique pour accessoires située à côté de l'allume-cigarette, au cas où ce dernier est fourni. L'allume-cigarette est conçu pour s'installer seulement dans le réceptacle prévu à la droite de la prise électrique pour accessoires.

Pour utiliser la prise électrique pour accessoires, soulever le couvercle. Lorsque la prise n'est pas utilisée, fermer toujours le couvercle.

Certaines fiches d'accessoires ne sont pas compatibles avec la prise électrique pour accessoires et cela pourrait faire sauter les fusibles du véhicule ou de l'adaptateur. Si vous avez des problèmes, consulter votre concessionnaire pour plus de renseignements sur les prises électriques pour accessoires.

Remarque: L'ajout à votre véhicule de tout équipement électrique risque de l'endommager ou d'empêcher le fonctionnement normal d'autres composants. Les réparations ne seraient pas prises en charge par votre garantie. Ne pas utiliser un équipement dépassant la valeur nominale d'ampérage maximum. Se renseigner auprès de votre concessionnaire avant d'ajouter un équipement électrique.

Lorsque vous ajoutez des appareils électriques, s'assurer de suivre les directives d'installation appropriées comprises avec l'appareil.

Remarque: Une mauvaise utilisation de la prise électrique peut causer des dommages qui ne sont pas couverts par la garantie. Ne pas suspendre des accessoires ou des supports d'accessoires dans la fiche car les prises électriques sont conçues uniquement pour les fiches d'alimentation des accessoires.

Cendriers et allume-cigarette

Le cendrier avant se trouve près du centre du tableau de bord ou sur la console avant, le cas échéant. Tirer sur le volet du cendrier pour l'ouvrir.

Remarque: Si vous mettez des papiers, des épingles, ou d'autres objets inflammables dans le cendrier, des cigarettes chaudes ou autres objets de fumeurs risqueraient de les allumer et éventuellement endommager votre véhicule. Ne jamais mettre d'objets inflammables dans le cendrier.

Pour enlever le cendrier avant, le tirer vers le haut.

Pour utiliser l'allume-cigarette, l'enfoncer complètement et le relâcher. Dès qu'il est prêt à l'usage, il s'éjecte de lui-même.

Remarque: Maintenir un allume-cigare enfoncé pendant qu'il chauffe l'empêche de s'éloigner de l'élément chauffant lorsqu'il est chaud. L'allume-cigare ou l'élément chauffant peuvent être endommagés en raison d'une surchauffe, ou bien un fusible peut griller. Ne pas bloquer un allume-cigarette en position enfoncée pendant qu'il chauffe.

Commandes de la climatisation

Système de régulation de température

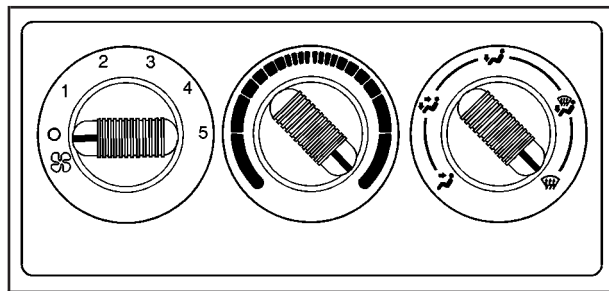

Bouton de soufflante

Le bouton de soufflante situé sur la gauche du panneau de commande règle le débit de l'air. Tourner le bouton vers la droite pour augmenter le débit. Le tourner vers la gauche si vous désirez diminuer le débit de l'air. Pour arrêter la soufflante, tourner le bouton à la position OFF (arrêt).

○ **(hors fonction):** Si le ventilateur est arrêté, l'air de l'extérieur continue d'entrer dans le véhicule : il est dirigé selon la position du bouton de mode d'aération. Vous pouvez également régler la température en utilisant le bouton de commande de la température.

Bouton de réglage de la température

Le bouton milieu du panneau de commande vous permet de sélectionner la température de l'air de l'habitacle. Tourner le bouton dans le sens horaire, vers la zone rouge, pour recevoir un air plus chaud. Tourner le bouton vers la gauche en direction de la plage bleue pour obtenir de l'air de plus en plus froid.

Bouton sélecteur de mode

Le bouton droit du panneau de commande vous permet de régler la direction de l'air d'alimentation.

 **(ventilation):** Ce réglage dirige l'air à travers les bouches du tableau de bord.

 **(deux niveaux):** L'air est soufflé à travers les grilles de plancher en même temps qu'à travers les bouches d'air du tableau de bord. Le débit peut être réparti entre les volets d'aération et de plancher, selon le réglage du bouton entre les deux positions.

 **(plancher):** Avec ce réglage, la plus grande partie de l'air passe par les bouches au plancher, le reste étant divisé entre les bouches de dégivrage du pare-brise et celles de dégivrage des glaces latérales.

 **(désembuage):** L'air passe par les bouches au plancher, par les bouches de dégivrage du pare-brise et par celles de dégivrage des glaces latérales. Le flux d'air est différemment partagé entre les bouches d'air au plancher et celles de dégivrage, selon la position du bouton entre ces réglages.

 **(dégivrage):** Ce réglage dirige la plus grande partie de l'air vers les bouches de dégivrage du pare-brise et celles de dégivrage des glaces latérales, et une petite partie de l'air vers les bouches au plancher.

Système de climatisation à deux zones

Grâce à ce système, vous pouvez commander le chauffage, le refroidissement et la ventilation de votre véhicule.

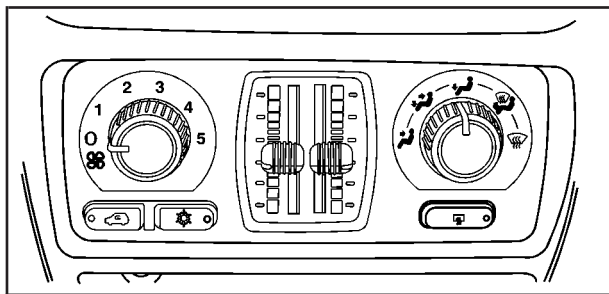

(ventilateur): Tourner le bouton gauche dans le sens des aiguilles d'une montre ou le sens contraire pour augmenter ou diminuer la vitesse du ventilateur. Tourner le bouton à sa position d'arrêt pour arrêter le ventilateur. Si le bouton est en position d'arrêt, l'air extérieur pénètre toujours dans le véhicule, et sa direction dépend de la position du bouton de sélection de mode. La température peut également être réglée à l'aide des manettes de température.

Tourner ce bouton dans le sens des aiguilles d'une montre ou dans le sens contraire pour diriger l'air à l'intérieur de votre véhicule.

Pour modifier le mode actuel, sélectionner l'une des positions suivantes :

(ventilation): Dans ce mode, l'air est dirigé vers les bouches d'air du tableau de bord.

(deux niveaux): Ce mode permet de diriger la moitié du volume d'air vers les bouches d'air du tableau de bord, puis de diriger la presque totalité de l'autre moitié vers les bouches d'air au plancher. Un peu d'air est dirigé vers le pare-brise et les bouches d'air des glaces latérales. L'air plus frais est dirigé vers les bouches d'air supérieures, et l'air plus chaud vers celles du plancher.

(plancher): Ce mode permet de diriger la plus grande partie de l'air vers les bouches d'air au plancher, un peu d'air étant dirigé vers les bouches d'air du pare-brise et des glaces latérales.

(recirculation): Le mode de recirculation sert à faire recirculer l'air à l'intérieur de l'habitacle. Utiliser ce mode pour empêcher les odeurs ou la poussière de l'extérieur de pénétrer dans votre véhicule, ou pour aider à refroidir plus rapidement l'intérieur de l'habitacle.

Appuyer sur ce bouton pour activer ou désactiver le mode de recirculation. Le témoin s'allume sur le bouton de recirculation. La recirculation de l'air ne peut pas être utilisée en modes au plancher, de désembuage ou de dégivrage. Lorsqu'on tente de faire fonctionner la recirculation dans ces modes, le témoin s'allume sur le bouton, clignote trois fois et s'éteint. Le compresseur du climatiseur se met également en marche lorsque ce mode est sélectionné. En mode de recirculation, de la buée peut se former sur les glaces s'il fait froid et humide à l'extérieur. Pour dissiper la buée, sélectionner le mode de désembuage ou le mode de dégivrage, et augmenter la vitesse du ventilateur.

Réglage de la température

Côté conducteur : La commande du côté gauche du panneau de commande de la climatisation sert à augmenter ou à diminuer la température du côté conducteur du véhicule. Cette commande règle également la température aux bouches d'air de la console centrale (le cas échéant).

Côté passager : La commande du côté droit du panneau de commande de la climatisation sert à augmenter ou à diminuer la température du côté passager du véhicule.

 **(climatisation):** Appuyer sur ce bouton pour mettre le système de climatisation en fonction ou hors fonction. Quand vous appuyez sur ce bouton, un témoin s'allume et le système commence à refroidir et à déshumidifier l'air à l'intérieur de l'habitacle. Vous remarquerez parfois de légères variations de performance et de puissance du moteur au moment où le compresseur de climatisation s'arrête et se remet en marche. C'est normal.

Désembuage et dégivrage

La buée qui se forme sur les glaces résulte de l'humidité importante qui règne dans l'habitacle et qui se condense sur les parois froides des glaces. Cette condition peut être minimisée si vous utilisez le système de climatisation de façon judicieuse. Vous pouvez choisir entre deux modes pour dissiper la formation de buée ou de givre sur votre pare-brise. Utiliser le mode de désembuage pour faire disparaître la buée ou l'humidité des glaces et réchauffer les passagers. Utiliser le mode de dégivrage pour faire disparaître la buée ou le givre du pare-brise plus rapidement.

Tourner le bouton de droite pour sélectionner l'un des modes suivants :

 **(désembuage):** Dans ce mode, l'air est dirigé vers les bouches d'air au plancher, du pare-brise et des glaces latérales. Le compresseur du climatiseur se met automatiquement en marche afin de déshumidifier l'air et d'empêcher la formation de buée sur les glaces. Le mode de recirculation ne peut pas être sélectionné lorsque le système est en mode de désembuage.

 **(dégivrage):** Dans ce mode, la plus grande partie de l'air est dirigée vers les bouches d'air du pare-brise et des glaces latérales, et juste un peu d'air est dirigé vers les bouches d'air au plancher. Le compresseur du climatiseur se met automatiquement en marche afin de déshumidifier l'air et d'empêcher la formation de buée sur les glaces. Le mode de recirculation ne peut pas être sélectionné lorsque le système est en mode de dégivrage.

Ne pas conduire le véhicule avant que toutes les glaces soient dégagées.

Dégivreur de lunette

Les éléments, ces lignes visibles sur la lunette réchauffent le verre. Le dégivreur de lunette utilise un réseau de fils chauffants pour enlever la buée de la lunette.

 **(arrière):** Appuyer sur ce bouton pour mettre le dégivreur de lunette en fonction ou hors fonction. Un témoin sur le bouton s'allume pour signaler que le dégivreur de lunette est activé.

Le désembueur de lunette se met hors fonction automatiquement plusieurs minutes après que vous avez appuyé sur ce bouton. Appuyer sur ce bouton pendant que le désembueur fonctionne permet également de l'arrêter.

Ce bouton met sous tension les rétroviseurs chauffants si votre véhicule en est équipé.

Remarque: Ne pas utiliser d'objets tranchants sur la surface intérieure de la lunette. Vous risqueriez de sectionner ou d'endommager le réseau de fils chauffants et les réparations ne seraient pas couvertes par votre garantie. Ne pas fixer de plaque d'immatriculation temporaire, de ruban adhésif, d'autocollant ou d'objet similaire sur la grille du dégivreur.

Commande de climatisation automatique à deux zones

Ce système vous permet de contrôler le chauffage, le refroidissement et la ventilation à l'intérieur de votre véhicule. Votre véhicule est également équipé d'un système de ventilation décrit plus loin dans la présente section.

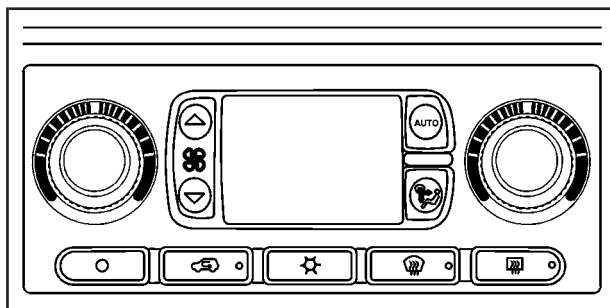

Vous pouvez sélectionner différents réglages de climatisation pour le conducteur et les passagers et visualiser la température extérieure sur l'écran.

Bouton de réglage de la température côté conducteur

Le bouton du côté du conducteur sert à régler la température de l'air qui sort du système du côté du conducteur. La température peut être réglée même si le système est mis hors fonction. L'air extérieur circule toujours dans le système quand le véhicule avance, sauf si le réglage est en mode de recirculation. Se reporter à la rubrique « Recirculation » plus loin dans la présente section.

Tourner le bouton dans le sens contraire des aiguilles d'une montre ou dans le sens normal pour réduire ou augmenter la température de l'habitacle. L'écran affichera la réduction ou l'augmentation du réglage de la température et une flèche orientée vers le conducteur s'affichera sous le réglage de la température et à sa gauche.

Bouton de réglage de la température côté passager

Le bouton de réglage de la température du côté passager peut servir à modifier la température de l'air qui sort du système du côté passager de l'habitacle. La température peut être réglée même si le système est hors fonction. L'air extérieur circule toujours dans le système quand le véhicule avance, sauf si le réglage est en mode de recirculation. Se reporter à la rubrique « Recirculation » plus loin dans la présente section.

Tourner le bouton dans le sens des aiguilles d'une montre ou dans le sens contraire pour augmenter ou réduire la température de l'habitacle. L'écran affichera la réduction ou l'augmentation de la température et une flèche orientée vers le passager apparaîtra sous le réglage de la température, à droite.

Pour définir la température côté passager au même réglage que celui du conducteur, appuyer sur le bouton AUTO (automatique) et le maintenir enfoncé pendant quatre secondes. Les flèches du côté conducteur et du côté passager s'afficheront.

Fonctionnement automatique

AUTO (automatique): Lorsque le fonctionnement automatique est activé, le système contrôle la température intérieure, le soufflage et la vitesse du ventilateur.

Pour mettre le système au complet en mode automatique, procéder de la façon suivante :

1. Appuyer sur le bouton AUTO (automatique).

Si vous avez sélectionné AUTO (automatique), l'affichage se modifie pour indiquer la température réglée par le conducteur actuel, le mode de soufflage et la vitesse du ventilateur. Appuyer de nouveau sur le bouton AUTO (automatique) dans les cinq secondes pour afficher la température réglée pour le passager.

Si les réglages de température du conducteur et du passager ne sont pas les mêmes, le réglage de la température du côté opposé est affiché pendant cinq secondes supplémentaires. Pour définir la température côté passager au même réglage que celui du conducteur, appuyer sur le bouton AUTO (automatique) et le maintenir enfoncé pendant quatre secondes environ.

Si vous avez sélectionné AUTO (automatique), le fonctionnement de la climatisation et de l'entrée d'air est contrôlé automatiquement. Le compresseur de climatisation se met en marche lorsque la température extérieure est supérieure à environ 4°C (40°F). L'entrée d'air est normalement réglée en fonction de l'air extérieur. S'il fait chaud à l'extérieur, l'entrée d'air peut automatiquement se modifier pour recirculer l'air intérieur, afin de pouvoir refroidir votre véhicule rapidement. Le témoin du bouton s'allume en mode de recirculation.

2. Régler la température du côté conducteur et du côté passager.

Pour déterminer votre réglage de confort, commencer par un réglage de température de 23°C (74°F) et laisser le système se stabiliser pendant environ 20 minutes. Tourner le bouton de température côté conducteur ou passager pour ajuster les réglages de la température selon les besoins. Si vous choisissez le réglage de température de 15°C (60°F), le système restera au réglage de refroidissement maximum.

Si vous choisissez le réglage de température de 32°C (90°F), le système restera au réglage de chauffage maximum. Le fait de choisir l'un des réglages maximum ne réchauffe et ne refroidit pas plus rapidement le véhicule.

Veiller à ne pas recouvrir la sonde située sur le dessus du tableau de bord, près du pare-brise. Cette sonde règle la température de l'air en fonction de la charge du soleil et elle allume également vos phares.

Pour éviter le soufflage d'air froid par temps froid, le système retarde la mise en marche du ventilateur jusqu'à ce que de l'air chaud soit disponible. La durée du délai dépend de la température du liquide de refroidissement. Si vous appuyez sur le commutateur du ventilateur, ce délai sera annulé et le ventilateur sera modifié pour une vitesse sélectionnée.

○ **(arrêt):** Appuyer sur ce bouton pour mettre hors fonction tout le système de régulation de température. L'air extérieur continuera d'entrer dans le véhicule et sera dirigé vers le plancher. Cette direction peut être modifiée si vous appuyez sur le bouton de mode. La température peut également être ajustée à l'aide de l'un des boutons de température. Appuyer sur les flèches vers le haut ou vers le bas du commutateur de ventilateur, sur le bouton de dégivrage, sur le bouton AUTO (automatique) ou sur le bouton de l'air climatisé pour mettre le système en marche lorsqu'il est hors fonction.

Fonctionnement manuel

Vous pouvez régler manuellement le mode de soufflage ou la vitesse du ventilateur.

 **(ventilateur):** La commande portant le symbole du ventilateur vous permet de régler manuellement la vitesse du ventilateur. Appuyer sur la flèche vers le haut pour augmenter la vitesse du ventilateur et sur la flèche vers le bas pour la réduire.

Si vous appuyez sur ce bouton lorsque le système est hors fonction, le système se mettra en marche.

 **(mode):** Appuyer sur ce bouton pour changer manuellement la direction de la circulation d'air dans l'habitacle; continuer à appuyer sur le bouton jusqu'à l'affichage du mode souhaité.

Si vous appuyez sur le bouton de mode pour sélectionner un mode de distribution, l'affichage se modifiera pour vous indiquer le mode de distribution sélectionné. L'affichage indiquera ensuite l'état courant du système. Lorsque le système est mis hors fonction, l'affichage est vide après avoir indiqué l'état courant du système.

 **(tableau de bord):** Lorsque vous sélectionnez ce réglage, la distribution de l'air se fait par les bouches de sortie du tableau de bord.

 **(deux niveaux):** Lorsque vous sélectionnez ce réglage, l'air chaud est dirigé vers le plancher et l'air froid, vers les bouches de sortie du tableau de bord.

 **(plancher):** Lorsque vous sélectionnez ce réglage, l'air est dirigé vers les bouches de sortie du plancher.

 **(désembuage):** Se reporter à la rubrique « Désembuage et dégivrage » plus loin dans la présente section.

 **(recirculation):** Appuyer sur ce bouton pour limiter la quantité d'air extérieur qui pénètre dans l'habitacle. Le témoin sur le bouton de recirculation s'allumera. Ce mode est utile lorsque vous voulez empêcher les odeurs extérieures de pénétrer dans l'habitacle ou que vous voulez maximiser le rendement de votre climatiseur par temps chaud.

En appuyant sur ce bouton, vous annulez également le mode de recirculation automatique. Pour le remettre en fonction, appuyer sur le bouton AUTO (automatique). Chaque fois que vous démarrerez le véhicule, le système reviendra au mode de recirculation automatique.

Si vous sélectionnez la recirculation alors que le soufflage est en mode de dégivrage, de désembuage ou de plancher, le voyant dans le bouton clignotera puis s'éteindra pour vous laisser savoir que les deux modes ne sont pas compatibles. C'est normal et cela empêche l'embuage.

Lorsque le temps est froid ou humide, le fonctionnement du système en mode de recirculation pendant de longues périodes peut causer l'embuage des glaces du véhicule. Pour éliminer la buée, sélectionner le mode de désembuage ou de dégivrage avant.

Il est possible que le climatiseur fonctionne en mode de recirculation. C'est normal et cela aide à empêcher l'embuage.

 (**arrêt**): Appuyer sur ce bouton pour mettre hors fonction tout le système de régulation de température. L'air extérieur continuera d'entrer dans le véhicule et sera dirigé vers le plancher. Cette direction peut être modifiée si vous appuyez sur le bouton de mode. La température peut également être ajustée à l'aide de l'un des boutons de température. Appuyer sur les flèches vers le haut ou vers le bas du commutateur de ventilateur, sur le bouton de dégivrage, sur le bouton AUTO (automatique) ou sur le bouton de l'air climatisé pour mettre le système en marche lorsqu'il est hors fonction.

Affichage

Si vous appuyez sur le bouton MODE pour sélectionner un mode de distribution, l'écran changera et affichera le mode de distribution sélectionné. Après 10 secondes, l'écran affichera le réglage de la température du conducteur et le mode sélectionné.

Si vous appuyez sur les flèches vers le haut ou vers le bas de la commande du ventilateur, l'écran affichera la vitesse du ventilateur sélectionnée. Après 10 secondes, l'écran affichera le réglage de la température du conducteur et le mode sélectionné.

Lorsque vous appuyez sur AUTO (automatique), l'écran affiche les réglages et mode :

- Le réglage courant de la température du conducteur et une flèche pendant cinq secondes
- Le réglage courant de la température du passager et une flèche pendant cinq secondes
- Le mode de distribution automatique et la vitesse du ventilateur

Si les réglages de la température du côté conducteur et du côté passager sont les mêmes lorsque le mode AUTO (automatique) est en fonction, le réglage de la température et les deux flèches s'afficheront pendant cinq secondes, de même que le mode de distribution automatique et la vitesse du ventilateur. Après cette période, l'écran affichera le réglage de la température, les deux flèches et AUTO.

Climatisation

 **(climatisation):** Appuyer sur ce bouton pour activer et désactiver le climatiseur (A/C). Le symbole de flocons de neige s'affiche à l'écran lorsque le climatiseur est activé et disparaît lorsqu'il est désactivé.

Si vous appuyez sur ce bouton lorsque la température extérieure ne justifie pas le fonctionnement du climatiseur, le symbole des flocons de neige clignotera trois fois puis s'arrêtera pour vous signaler que le mode de climatisation n'est pas disponible. Si le climatiseur est en marche et que la température extérieure chute sous un niveau qui ne justifie pas le fonctionnement du climatiseur, le symbole des flocons de neige disparaîtra pour vous signaler l'annulation du mode de climatisation.

Lorsque le mode de climatisation ou AUTO (automatique) est sélectionné, le système fait fonctionner la climatisation automatiquement pour refroidir et déshumidifier l'air qui pénètre dans l'habitacle.

Si vous sélectionnez A/C off (climatisation désactivée) en mode de dégivrage avant, de désembuage ou de recirculation, le symbole des flocons de neige de la climatisation disparaîtra, mais le climatiseur continuera de fonctionner pour empêcher l'embuage.

Pendant les journées chaudes, baisser les glaces pendant une période suffisante pour laisser sortir l'air chaud. Vous réduirez ainsi le temps nécessaire pour refroidir l'habitacle. Garder ensuite les glaces levées pour maximiser l'efficacité du climatiseur.

Pendant les journées froides et ensoleillées, en mode manuel, utiliser le réglage deux niveaux pour souffler de l'air chaud au plancher et de l'air froid aux bouches de sortie du tableau de bord. Pour réchauffer ou refroidir l'air soufflé, tourner la commande de la température au réglage voulu.

En mode AUTO (automatique), le système refroidit et déshumidifie l'air à l'intérieur de l'habitacle. De plus, le système maximise son rendement en utilisant le mode de recirculation au besoin.

Désembuage et dégivrage

Vous pouvez utiliser les modes de désembuage ou de dégivrage avant pour éliminer la buée ou le givre sur le pare-brise. Utiliser le mode de désembuage pour éliminer la buée ou l'humidité sur les glaces. Utiliser le bouton de dégivrage avant pour dégivrer le pare-brise.

 **(désembuage):** Utiliser ce réglage pour dégager la buée ou l'humidité des glaces. Appuyer sur le bouton mode pour sélectionner ce réglage. Ce réglage fournit de l'air aux bouches d'air du plancher et du pare-brise.

 **(dégivrage):** Appuyer sur le bouton de dégivrage avant pour dégivrer le pare-brise. Le système commande automatiquement la vitesse du ventilateur si vous sélectionnez le dégivrage à partir du mode AUTO (automatique). Si la température extérieure est égale ou supérieure à 4°C (40°F), le climatiseur se met automatiquement en marche pour aider à déshumidifier l'air et à sécher le pare-brise.

Dégivreur de lunette

Si votre véhicule possède un dégivreur de lunette, les éléments, ces lignes visibles sur la lunette, réchauffent le verre. Le dégivreur de lunette utilise un réseau de fils chauffants pour enlever la buée de la lunette.

 **(arrière):** Appuyer sur ce bouton pour mettre le dégivreur de lunette en fonction ou hors fonction. Un témoin sur le bouton s'allume pour signaler que le dégivreur de lunette est activé.

Le désembueur de lunette se met hors fonction au bout d'environ 10 minutes après que vous avez appuyé sur le bouton. Si la lunette nécessite plus de temps pour être réchauffée, appuyer de nouveau sur le bouton.

Ce bouton met sous tension les rétroviseurs chauffants si votre véhicule en est équipé.

Remarque: Ne pas utiliser de lame de rasoir ou d'objet tranchant pour nettoyer l'intérieur de la lunette. Ne pas faire adhérer quoi que ce soit sur les résistances du désembueur de la lunette. Ceci pourrait endommager le désembueur de lunette. Les réparations ne seraient pas couvertes par votre garantie.

Réglage de bouche de sortie

Utiliser les bouches de sortie se trouvant dans le centre et sur le côté du tableau de bord pour diriger la circulation d'air.

Conseils d'utilisation

- Dégager le capot et la prise d'air avant de glace, de neige ou de toute autre obstruction (des feuilles, par exemple). Le système de chauffage et de dégivrage fonctionnera beaucoup mieux, ce qui réduira les risques de buée sur la surface intérieure des glaces.
- Quand vous pénétrez dans un véhicule par temps froid, tourner le bouton de la ventilation complètement vers la droite pendant quelques instants avant de conduire. Cette mesure aide à éliminer la neige et l'humidité des conduits d'admission et à réduire les risques de buée sur la surface intérieure des glaces.
- Ne rien mettre sous les sièges avant. Cela permettra à l'air de circuler dans tout le véhicule.
- L'ajout d'équipement extérieur à l'avant de votre véhicule, comme des déflecteurs d'air de capot, etc., peut affecter la performance du système de chauffage et de climatisation. Consulter votre concessionnaire avant d'ajouter de l'équipement sur l'extérieur de votre véhicule.

Climatiseur et dispositif de chauffage arrière

Si votre véhicule est équipé de ce système, les commandes se trouvent sur la console de pavillon. Les commandes sont constituées de trois boutons pour contrôler la vitesse du débit d'air, la température et l'emplacement du débit d'air.

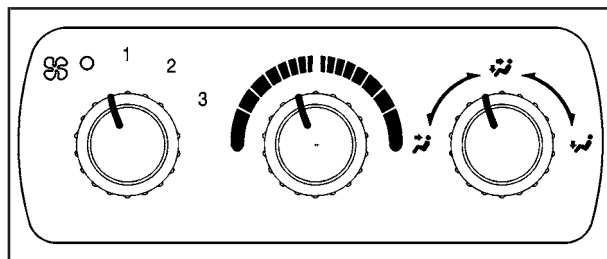

Bouton de ventilateur

Le bouton de ventilateur situé sur la gauche du panneau de commande règle le régime du ventilateur. Tourner le bouton vers la droite pour augmenter le débit d'air. Le tourner vers la gauche si vous désirez diminuer le débit de l'air. Pour arrêter le ventilateur, tourner le bouton à la position d'arrêt.

○ (**arrêt**): Un réglage, situé sur le tableau de commande du climatiseur avant, permet également au conducteur de désactiver les commandes des passagers arrière.

Bouton de réglage de la température

Le bouton central du panneau de commande vous permet de sélectionner la température de l'air de l'habitacle. Tourner le bouton dans le sens horaire, vers la zone rouge, pour recevoir un air plus chaud. Tourner le bouton dans le sens antihoraire, vers la zone bleue pour obtenir de l'air plus froid.

Bouton sélecteur de mode

Le bouton droit du tableau de commande vous permet de régler le sens de la circulation de l'air.

 (ventilation): Ce réglage dirige l'air vers les bouches de la garniture de plafond.

 (deux niveaux): L'air circule par les bouches au plancher et par celles de la garniture de toit. Le débit peut être réparti entre les volets d'aération et les bouches de plancher, selon le réglage du bouton entre les deux positions.

 (plancher): Cette position dirige l'air principalement vers les bouches au plancher.

Climatiseur et chauffage arrière avec régulation électronique de la climatisation

Ce système permet aux passagers avant ou arrière de régler la température de l'air, son débit et la vitesse du ventilateur pour les passagers arrière. Le système de régulation de température est muni d'une commande au pavillon, près du conducteur, et d'une seconde commande montée à l'arrière de la console centrale.

Commande au pavillon, près du conducteur

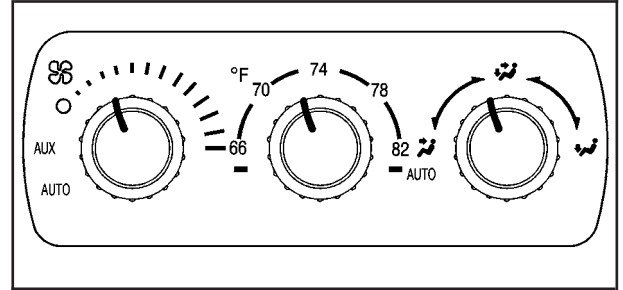

Commandes avant – Illustration du modèle pour les États-Unis, semblable pour le Canada

La commande au pavillon, près du conducteur, permet de régler le système de régulation de température des passagers arrière à partir du siège avant. La commande à l'arrière de la console doit être en fonction.

AUX (auxiliaire): Pour que les passagers arrière puissent régler le système de régulation de température arrière, tourner à cette position le bouton situé à gauche sur le panneau de commande. Pour plus de détails, consulter la rubrique « Commande de la console pour passagers arrière » plus loin dans cette section.

 **(arrêt):** Pour désactiver le système de régulation de température arrière, tourner à cette position le bouton situé à gauche sur le panneau de commande.

 **(ventilateur):** Pour régler le débit de l'air, tourner le bouton de ventilateur situé sur la partie gauche du panneau de commande à la position voulue. Choisir la position AUTO (automatique) pour que le système choisisse automatiquement la vitesse du ventilateur de manière à maintenir la température sélectionnée. Pour plus de détails sur cette fonction, consulter la rubrique « Mode automatique », plus loin dans cette section.

°C (°F): Pour régler la température de l'air, tourner le bouton situé au centre du panneau de commande. Pour de l'air plus frais ou plus chaud, tourner le bouton dans le sens antihoraire, soit autour de 19°C (66°F) ou dans le sens horaire, soit autour de 27°C (82°F).

Pour choisir le sens de la circulation d'air, régler le bouton droit du panneau de commande. Tourner le bouton dans le sens horaire pour diriger l'air vers les volets d'aération au plancher, ou dans le sens antihoraire pour diriger l'air vers les volets d'aération au pavillon. Normalement, les volets d'aération supérieurs sont utilisés pour la climatisation et ceux au plancher, pour le chauffage. Le bouton peut être réglé de façon à obtenir une ventilation mixte. Choisir la position AUTO (automatique) pour une régulation automatique de l'air. Pour plus de détails sur cette fonction, consulter la rubrique « Mode automatique » plus loin dans cette section.

Commande de console pour les passagers arrière

Utiliser la commande à la console pour passagers arrière pour régler le système de régulation de température pour les passagers arrière. Le bouton du ventilateur de la commande au pavillon, près du conducteur, doit être réglé à la position AUX (auxiliaire).



Commandes arrière

Les commandes arrière permettent les réglages suivants :

⏻ (marche/arrêt): Appuyer sur ce bouton pour activer ou désactiver les commandes de confort arrière lorsque la commande avant au pavillon est réglée à la position AUX (auxiliaire).

🌀 (mode): Appuyer sur ce bouton pour sélectionner le mode de circulation d'air et le mode AUTO (automatique). Choisir la position AUTO (automatique) pour une régulation automatique de l'air. Pour plus de détails sur cette fonction, consulter la rubrique « Mode automatique » plus loin dans cette section.

⬆️ (température): Appuyer sur la partie supérieure ou inférieure de ce bouton pour augmenter ou diminuer le réglage de la température.

⬆️🌀⬆️ (ventilateur): Appuyer sur la partie supérieure ou inférieure de ce bouton pour régler la vitesse du ventilateur. Choisir la position AUTO (automatique) pour que le système adapte automatiquement la vitesse du ventilateur de manière à maintenir la température sélectionnée. Pour plus de détails sur cette fonction, se reporter à la rubrique, « Mode automatique » qui suit.

Mode (automatique)

Lorsque le système fonctionne en mode automatique, choisir le niveau de confort en réglant la commande de température à 23°C (74°F) et laisser 20 minutes au système pour qu'il effectue la régulation. Régler ensuite la température au besoin. Si vous optez pour la température la plus froide de 15°C (60°F), le système maintient le réglage au plus froid. Si vous optez pour la température la plus chaude de 32°C (90°F), le système maintient le réglage à la chaleur maximale.

Feux de détresses, jauges et témoins

Cette rubrique décrit les témoins et les indicateurs qui se trouvent sur votre véhicule. Les illustrations vous aideront à les repérer.

Les témoins et les indicateurs peuvent signaler une défaillance avant qu'elle ne devienne assez grave pour nécessiter une réparation ou un remplacement coûteux. Vous pouvez aussi réduire le risque de blessures tant à vous qu'à vos passagers en portant attention à ces témoins et indicateurs.

Les témoins s'allument s'il y a une défaillance potentielle ou réelle de l'une des fonctions de votre véhicule. Comme vous le verrez plus en détail dans les pages suivantes, certains témoins s'allument brièvement quand vous faites démarrer le moteur, pour vous indiquer qu'ils sont en état de fonctionnement. Si vous vous familiarisez avec cette rubrique, vous ne serez pas inquiet lorsque ces témoins s'allumeront.

Les indicateurs peuvent signaler une défaillance potentielle ou réelle de l'une des fonctions de votre véhicule. Les indicateurs et les témoins fonctionnent souvent de concert pour vous prévenir d'une défaillance sur votre véhicule.

Quand l'un des témoins s'allume et demeure allumé pendant que vous roulez ou que l'un des indicateurs signale une défaillance possible, se reporter à la rubrique indiquant les mesures à prendre pour remédier à la situation. Prière de suivre les instructions indiquées dans ce guide. Il peut être coûteux — et même dangereux — de tarder à faire réparer votre véhicule. Vous devez donc vous familiariser avec les témoins et les indicateurs. Ils sont extrêmement utiles.

Votre véhicule est aussi muni d'un centralisateur informatique de bord (CIB) fonctionnant en parallèle avec les témoins et indicateurs. Se reporter à la rubrique *Centralisateur informatique de bord - Avertissements et messages à la page 3-63*.

Ensemble d'instruments

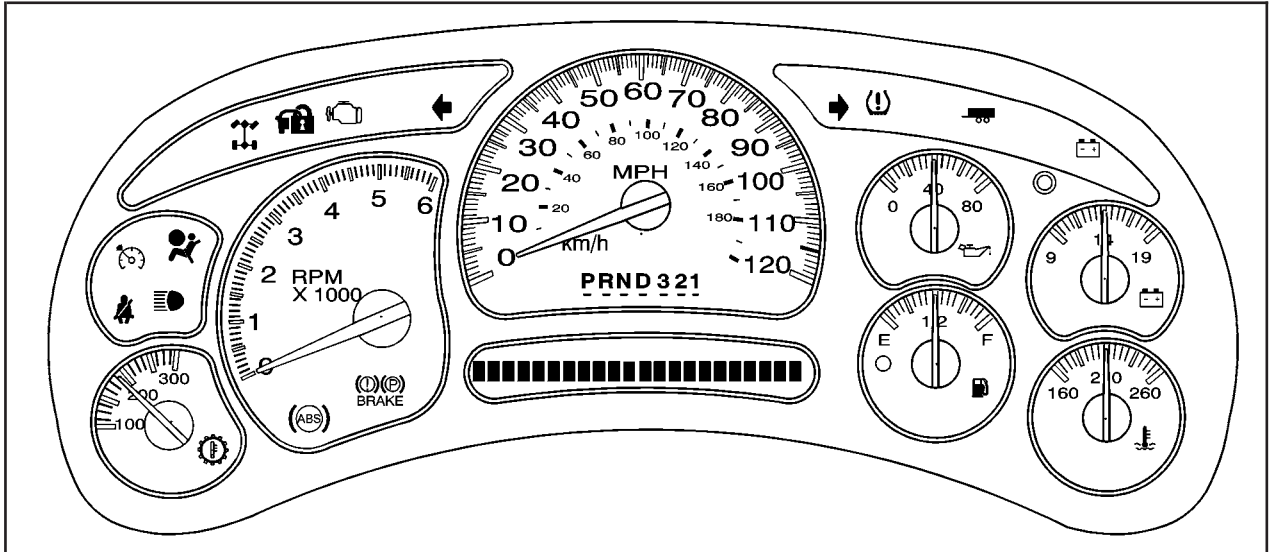

Version américaine avec boîte de vitesses robuste — illustrée.

Version canadienne et groupe d'instruments de boîte de vitesses légère — semblables.

Le groupe d'instruments du tableau de bord est conçu pour vous faire savoir d'un coup d'oeil si votre véhicule fonctionne comme il faut. Vous saurez la vitesse à laquelle vous conduisez, la quantité de carburant qu'il vous reste et beaucoup d'autres choses qui vous sont nécessaires pour conduire économiquement et en toute sécurité.

Compteur de vitesse et compteur kilométrique

L'indicateur de vitesse vous permet d'afficher votre vitesse en milles à l'heure (mi/h) et en kilomètres à l'heure (km/h). Le compteur kilométrique permet d'indiquer la distance parcourue par le véhicule en milles (aux États-Unis) ou en kilomètres (au Canada).

Affichage de l'horomètre

Le centralisateur informatique de bord peut également afficher le nombre d'heures de fonctionnement du moteur. Pour afficher le nombre d'heures de fonctionnement du moteur, couper le contact, appuyer sur le bouton de remise à zéro et le maintenir enfoncé pendant au moins quatre secondes. L'horomètre s'affiche pendant un maximum de 30 secondes ou jusqu'à ce que le moteur soit mis en marche. Se reporter à la rubrique *Fonctionnement et affichages du centralisateur informatique de bord* à la page 3-59 pour en savoir plus.

Totalisateur partiel

Le compteur journalier affiche la distance que votre véhicule a parcourue depuis la dernière remise à zéro du compteur.

Appuyer sur le bouton de remise à zéro, situé dans le groupe d'instruments du tableau de bord, près de l'affichage du compteur kilométrique, pour alterner entre le compteur kilométrique journalier et le compteur kilométrique total. Maintenir le bouton de remise à zéro enfoncé pendant environ une seconde lorsque le compteur kilométrique journalier est affiché pour le remettre à zéro.

Pour afficher le relevé du compteur kilométrique lorsque le contact est coupé, appuyer sur le bouton de remise à zéro.

Tachymètre

Le tachymètre affiche le régime du moteur en tours par minute (tr/min).

Témoin de rappel des ceintures de sécurité

Lorsque la clé est réglé à la position RUN (marche) ou START (démarrage), un carillon est émis pendant plusieurs secondes afin de rappeler aux passagers de boucler leurs ceintures. Le témoin de la ceinture de sécurité du conducteur s'allumera et demeurera allumé pendant plusieurs secondes, puis il clignotera pendant plusieurs autres secondes. Boucler votre ceinture de sécurité.



Ce carillon et ce témoin fonctionneront de nouveau si le conducteur ne boucle pas sa ceinture de sécurité et que le véhicule se déplace.

Se reporter à la rubrique *Centralisateur informatique de bord - Avertissements et messages* à la page 3-63 pour en savoir plus au sujet des dispositifs de rappel de bouclage des ceintures du conducteur et des passagers.

Le carillon ne retentit pas et le témoin ne s'allume pas si le conducteur a déjà bouclée sa ceinture.

Se reporter à la rubrique *Système de détection des occupants* à la page 1-92 pour plus de renseignements.

Témoin de sac gonflable prêt à fonctionner (AIRBAG)

Il y a un témoin de sac gonflable sur le tableau de bord qui montre le symbole d'un sac gonflable. Le système vérifie le circuit électrique du sac gonflable pour repérer les défaillances. Le témoin vous avertit en cas de défaillance. La vérification des systèmes comprend les capteurs relatifs aux sacs gonflables, les modules des sacs gonflables, le système de détection passager (si le véhicule en est muni), le réseau de câblage et le module de diagnostic. Se reporter à *Système de sac gonflable* à la page 1-82 pour plus de renseignements sur le système de sacs gonflables.

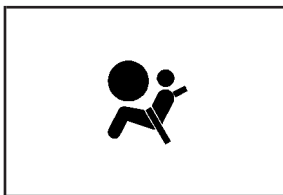

Ce témoin s'allume au démarrage du véhicule et clignote pendant quelques secondes pour indiquer que le système est prêt.

Si le témoin de sac gonflable reste allumé après le démarrage du véhicule ou s'allume en cours de route, il se peut que votre système de sacs gonflables ne fonctionne pas correctement. Faire réparer votre véhicule immédiatement.

Témoin de l'état du sac gonflable du passager

Si votre véhicule est muni d'un système de détection du passager, le rétroviseur est doté d'un témoin d'état de sac gonflable du passager.



Témoin d'état du sac gonflable de passager — États-Unis

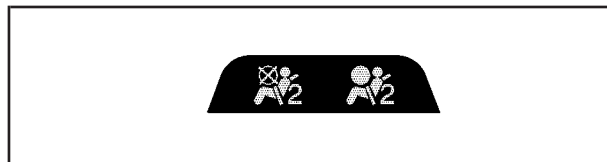

Témoin d'état de sac gonflable du passager — Canada

Lorsque le commutateur d'allumage est à la position RUN (marche) ou START (démarrage), le témoin d'état de sac gonflable du passager, ou le symbole d'activation et de désactivation, s'allume et s'éteint lors de la vérification d'état du système. Puis, quelques secondes plus tard, le témoin affiche ON (actif) ou OFF (inactif) ou le symbole correspondant, afin de vous renseigner sur l'état du sac gonflable frontal du passager avant droit.

Si le mot ON (actif) ou le symbole correspondant du témoin d'état de sac gonflable du passager est allumé, cela signifie que le sac gonflable frontal du passager avant droit est activé (peut se déployer).

 **ATTENTION:**

Si le témoin s'allume quand un ensemble de retenue pour enfant orienté vers l'arrière est installé sur le siège passager avant droit, cela signifie que le système de détection de passager n'a pas mis hors fonction le sac gonflable frontal du passager. Un enfant assis dans un ensemble de retenue pour enfant orienté vers l'arrière peut être gravement blessé ou tué si le sac gonflable du passager avant droit se déploie. Ceci pourrait se produire car l'arrière de l'ensemble de retenue pour enfant orienté vers l'arrière serait très près du sac gonflable quand il se déploie. Ne pas utiliser un ensemble de retenue pour enfant orienté vers l'arrière sur un siège passager avant droit si le sac gonflable est en fonction.

Votre véhicule dispose d'un siège arrière pouvant être équipé d'un appareil de retenue pour enfant orienté vers l'arrière. Une étiquette apposée sur votre pare-soleil stipule : « Ne jamais mettre un siège pour enfant orienté vers l'arrière à l'avant du véhicule ». En effet, en cas de déploiement du sac gonflable, le risque pour un enfant assis dans un siège pour enfant orienté vers l'arrière est extrêmement élevé.

 **ATTENTION:**

Même si le système de détection de passager est conçu pour mettre hors fonction le sac gonflable frontal du passager s'il détecte un appareil de retenue pour enfant orienté vers l'arrière, aucun système n'est infaillible et personne ne peut garantir qu'un sac gonflable ne se déploiera pas dans certaines circonstances inhabituelles, même s'il est hors fonction. nous recommandons ainsi qu'un appareil de retenue pour enfant orienté vers l'arrière soit fixé sur le siège arrière, même si le sac gonflable est désactivé.

Si la mention ou le symbole OFF (arrêt) s'allume sur le témoin de sac gonflable, cela signifie que le système de détection a désactivé le sac gonflable frontal du passager avant. Se reporter à la rubrique *Système de détection des occupants à la page 1-92* pour plus de détails, incluant des renseignements importants sur la sécurité.

Si, quelques secondes plus tard, tous les témoins d'état restent allumés ou s'ils sont tous éteints, cela peut indiquer l'existence d'un problème relatif aux témoins ou au système de détection du passager. Consulter le concessionnaire pour tout service d'entretien.

ATTENTION:

Si le témoin de désactivation et le témoin d'état de fonctionnement de sac gonflable venaient à s'allumer ensemble, cela voudrait dire que le système de sacs gonflables ne fonctionne pas correctement. Si cela devait arriver, faire vérifier le plus rapidement possible le véhicule, car une personne de taille adulte assise sur le siège passager avant droit pourrait ne pas être protégée par le sac gonflable frontal. Se reporter à *Témoin de sac gonflable prêt à fonctionner (AIRBAG) à la page 3-42.*

Témoin de batterie

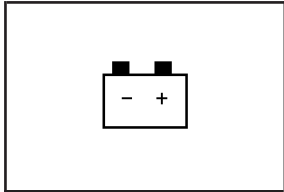

Si ce témoin s'affiche lorsque le moteur tourne il se peut que votre système de charge soit défectueux.

L'affichage de la batterie demeure allumé lorsque la clé est en position de marche jusqu'à ce que le moteur démarre.

Si le témoin demeure allumé après le démarrage du moteur, il se peut que la courroie d'entraînement de la génératrice ou le système de charge soit défectueux. Faire vérifier immédiatement le système de charge. Si vous utilisez votre véhicule avec ce témoin allumé, votre batterie pourrait se retrouver à plat.

Si vous devez utiliser votre véhicule pour un court trajet avec ce témoin allumé, vous devriez mettre hors fonction tous les accessoires, comme l'autoradio et le climatiseur.

Indicateur de voltmètre

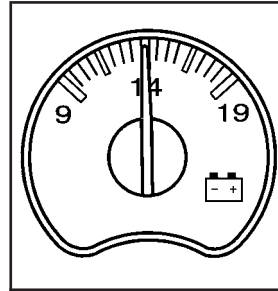

Lorsque le moteur ne tourne pas, mais que le commutateur est à la position RUN (marche), ce témoin indique l'état de charge de la batterie en tension continue.

Lorsque le moteur tourne, l'indicateur montre l'état du système de charge. L'indicateur peut passer d'une lecture élevée à basse ou vice-versa et c'est normal. Les lectures se situant entre les zones d'avertissement basse et élevée indiquent une plage de fonctionnement normale.

Une indication dans la zone d'avertissement de basse tension peut se produire quand de nombreux accessoires électriques fonctionnent en même temps et que le moteur tourne au ralenti pendant une période prolongée.

Cette situation est normale parce que le système de charge ne peut pas fournir une puissance maximale lorsque le moteur tourne au ralenti. À mesure que le régime du moteur augmente, cette situation devrait se corriger d'elle-même, car un régime du moteur élevé permet au système de charge d'utiliser sa puissance maximale.

Vous ne pouvez parcourir qu'une courte distance si l'aiguille se trouve dans une des zones d'avertissement. Si vous devez conduire, éteindre tous les accessoires inutiles.

Toute indication dans une des zones d'avertissement indique un problème possible dans le circuit électrique. Faire réparer le véhicule dès que possible.

Témoin du système de freinage

Avec le contact allumé, le témoin du système de frein de stationnement clignotera lorsque vous serrez le frein de stationnement. Le témoin clignotera si le frein de stationnement n'est pas complètement desserré. Si vous essayez de conduire avec le frein de stationnement serré, un carillon sonnera lorsque la vitesse du véhicule dépassera 5 km/h (3 mi/h).

Le système de freinage hydraulique de votre véhicule comporte deux parties. Si l'une d'elles ne fonctionne pas, l'autre peut encore fonctionner et vous permettre de vous arrêter. Pour un bon freinage, cependant, il faut que les deux parties fonctionnent comme il se doit.

Si le témoin d'avertissement s'allume et que le carillon sonne, il pourrait y avoir un problème de frein. Faire inspecter immédiatement votre système de freinage.

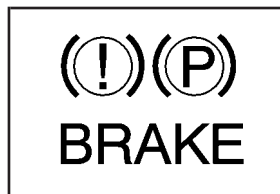

États-Unis



Canada

Ce témoin devrait s'allumer brièvement lorsque la clé de contact est tournée à la position RUN (marche). S'il ne s'allume pas à ce moment, le faire réparer de façon à pouvoir être averti en cas de problème.

Si le témoin s'allume en cours de route, quitter la voie de circulation et immobiliser le véhicule prudemment. Vous remarquerez peut-être que la pédale est plus difficile à enfoncer ou est plus proche du plancher. Il se peut que le véhicule s'immobilise moins rapidement. Si le témoin reste allumé, faire remorquer et réparer le véhicule. Se reporter à *Remorquage du véhicule* à la page 4-66.

⚠ ATTENTION:

Il se peut que le système de freinage ne fonctionne pas convenablement si le témoin du système de freinage est allumé. Si l'on conduit avec le témoin du système de freinage allumé, on risque d'avoir un accident. Si le témoin demeure allumé après avoir quitté la route et arrêté le véhicule prudemment, faire remorquer le véhicule pour qu'il soit vérifié.

Témoin du système de freinage antibloqueur

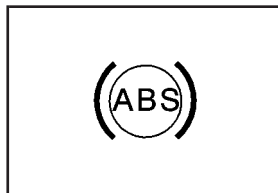

Avec le système de freinage antibloqueur, ce témoin s'allume lorsque vous lancez votre moteur et il peut rester allumé pendant plusieurs secondes.

C'est normal. Si le témoin ne s'allume pas à ce moment, faire-le réparer pour qu'il puisse vous avertir en cas de problème.

Si le témoin reste allumé ou s'allume en conduisant, votre véhicule a besoin d'un entretien. Vous entendrez aussi un carillon quand le témoin reste allumé en permanence. Si le témoin du système de freinage ordinaire ne s'allume pas, vous disposez toujours de freins, mais pas de freinage antibloqueur. Si le témoin du système de freinage ordinaire est aussi allumé, vous n'avez pas de système de freinage antibloqueur et il y a un problème avec les freins ordinaires. En plus des deux témoins, vous entendrez un carillon à la première apparition du problème et à chaque redémarrage. Se reporter à la rubrique *Témoin du système de freinage* à la page 3-47.

Indicateur de température du liquide de refroidissement du moteur

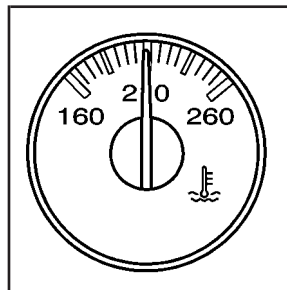

États-Unis

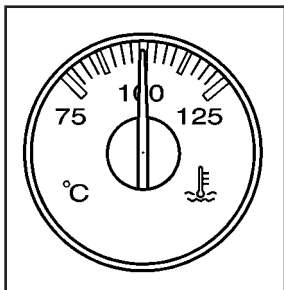

Canada

Cet indicateur donne la température du liquide de refroidissement du moteur.

C'est aussi une indication de la charge imposée au moteur de votre véhicule. Pendant une grande partie de son fonctionnement, l'aiguille se trouve à 100°C (210°F) ou au-dessous. Si vous transportez une charge ou si vous montez des côtes, il est normal que la température varie et qu'elle atteigne 122°C (250°F). Si l'indicateur atteint le repère 125°C (260°F), c'est une indication que le système de refroidissement fonctionne au-delà de sa capacité.

Se reporter à la rubrique *Surchauffe du moteur* à la page 5-33.

Indicateur de température de boîte de vitesses

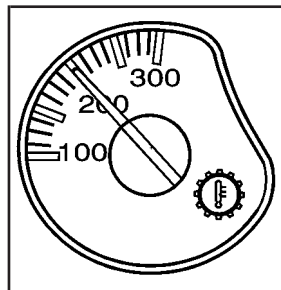

États-Unis

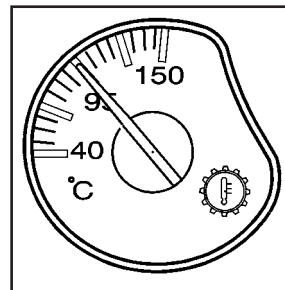

Canada

Il se peut que votre véhicule soit équipé d'un indicateur de liquide de boîte de vitesses.

Lorsque le contact est mis, l'indicateur affiche la température du liquide de boîte de vitesses. La plage de température normale de fonctionnement s'étend de 82 à 93°C (180 à 200°F).

À environ 130°C (265°F), le centre de messages affichera le message TRANSMISSION HOT (température élevée de la boîte de vitesses). La boîte de vitesses passera alors en mode de protection de la boîte de vitesses. Lorsque la boîte de vitesses passera en mode de protection, vous remarquerez peut être une modification dans le changement des vitesses.

La boîte de vitesses retournera à des changements de vitesses normaux lorsque la température du liquide de la boîte de vitesses tombera sous les 127°C (260°F).

Se reporter à *Centralisateur informatique de bord - Avertissements et messages à la page 3-63* pour obtenir plus de renseignements.

Si le liquide de la boîte de vitesses atteint une température d'environ 135°C (275°F) ou plus, le centralisateur informatique de bord affichera le message d'avertissement TRANS HOT IDLE ENGINE (moteur au ralenti-température élevée de la boîte de vitesses) et un carillon se fera entendre. Quitter la route lorsqu'il est prudent de le faire. Serrer le frein de stationnement, déplacer le levier des vitesses à la position de stationnement (P) et laisser le moteur tourner au ralenti jusqu'à ce que la température de la boîte de vitesses tombe sous les 127°C (260°F). Si la boîte de vitesses atteint toujours une température au-dessus de 130°C (265°F), communiquer avec le concessionnaire situé le plus près ou le centre d'Assistance routière GM. Se reporter à la rubrique *Programme d'assistance routière à la page 7-6*.

Remarque: Si vous conduisez votre véhicule alors que la température de l'indicateur de la boîte de vitesses est plus élevée que la température normale de fonctionnement, vous pourriez endommager la boîte de vitesses. Cette situation pourrait entraîner des réparations coûteuses qui ne sont pas couvertes par la garantie.

Ne pas conduire votre véhicule lorsque l'indicateur de température indique une température supérieure à la température normale de fonctionnement. Faire effectuer l'entretien ou la réparation par un concessionnaire.

Les situations suivantes peuvent causer une hausse de la température de la boîte de vitesses :

- Traction d'une remorque
- Température élevée de l'air extérieur
- Remorquage d'une charge importante ou lourde
- Surcharge du véhicule
- Bas niveau de liquide de transmission
- Haut niveau de liquide de transmission
- Circulation d'air restreinte vers le radiateur et le refroidisseur auxiliaire d'huile de boîte de vitesses (le cas échéant)

Une solution temporaire aux températures de fonctionnement trop élevées consiste à laisser la boîte de vitesses se refroidir. Si la boîte de vitesses doit souvent fonctionner à des températures élevées, se reporter à la rubrique *Entretien prévu à la page 6-5* pour connaître les intervalles d'entretien appropriés.

Témoin de pression des pneus

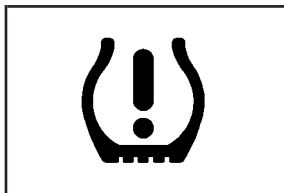

Si votre véhicule est doté du système de surveillance de pression des pneus, ce témoin s'allumera si le système détecte une faible pression de pneu.

Un message CHECK TIRE PRESSURE (vérifier la pression du pneu) du centralisateur informatique de bord sera associé au témoin.

Ce témoin s'allume brièvement lorsque vous démarrez votre moteur.

Se reporter à la rubrique *Système de surveillance de la pression des pneus* à la page 5-79 pour plus de renseignements.

Pour de plus amples renseignements sur les pneus, se reporter à la rubrique *Pneus* à la page 5-70.

Témoin d'anomalie

Témoin Check Engine (vérifier le moteur)

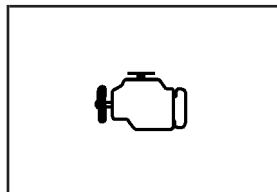

Votre véhicule est équipé d'un ordinateur qui surveille le fonctionnement des systèmes d'alimentation, d'allumage et antipollution.

Ce système s'appelle OBD II (diagnostics embarqués, deuxième génération) et sert à vérifier que les gaz d'échappement sont d'un niveau acceptable tout au long de la durée de vie du véhicule, afin d'aider à protéger l'environnement. Le témoin de vérification du moteur s'allume pour indiquer qu'il y a un problème et qu'un entretien est nécessaire.

Les défaillances sont souvent signalées par le système avant qu'elle n'apparaissent, ce qui aide à protéger votre véhicule contre les dommages les plus sérieux. Ce système est aussi conçu pour aider votre technicien à diagnostiquer correctement les défaillances.

Remarque: Si vous continuez à conduire votre véhicule avec ce témoin allumé, le dispositif antipollution risque de ne plus fonctionner comme il se doit, votre consommation de carburant pourrait augmenter et votre moteur risque de ne plus tourner de manière optimale, au bout d'une certaine période. Ceci pourrait entraîner des réparations coûteuses qui ne sont pas forcément couvertes par votre garantie.

Remarque: Les modifications apportées au moteur, à la boîte de vitesses ou au système d'échappement, d'admission ou d'alimentation de votre véhicule, ou le remplacement des pneus d'origine par des pneus dont les caractéristiques (TPC) ne sont pas les mêmes peuvent avoir un effet sur le dispositif antipollution de votre véhicule et peut faire allumer ce témoin. Les modifications effectuées sur ces systèmes pourraient entraîner des réparations coûteuses qui ne sont pas couvertes par votre garantie. De plus, ceci peut faire échouer un test obligatoire d'inspection/d'entretien du dispositif antipollution. Se reporter à la rubrique *Accessoires et modifications à la page 5-5*.

Ce voyant devrait s'allumer à titre de vérification lorsque le contact est mis et que le moteur ne tourne pas. S'il ne s'allume pas, le faire réparer. Ce voyant s'allume aussi lors d'une défaillance d'une des deux façons suivantes :

- **Voyant qui clignote** — Des ratés de moteur ont été détectés. Les ratés augmentent les gaz d'échappement du véhicule et peuvent endommager le dispositif antipollution. Votre véhicule a peut-être besoin d'un diagnostic et d'un entretien.
- **Voyant qui reste allumé** — Une défaillance dans le dispositif antipollution a été détectée dans votre véhicule. Votre véhicule a peut-être besoin d'un diagnostic et d'un entretien.

Si le voyant clignote

Les actions suivantes peuvent prévenir des dommages plus importants au véhicule :

- Diminuer la vitesse du véhicule.
- Éviter les accélérations brusques.
- Éviter la montée de pentes raides.
- Si vous tirez une remorque, réduire la charge de la remorque dès que possible.

Si le voyant arrête de clignoter et reste allumé, se reporter à la rubrique suivante « Si le voyant reste allumé ».

Si le voyant continue de clignoter, arrêter le véhicule lorsqu'il est possible de le faire en toute sécurité. Rechercher un endroit sûr pour stationner votre véhicule. Couper le contact, attendre au moins 10 secondes et redémarrer le moteur. Si le voyant reste allumé, se reporter à la rubrique suivante « Si le voyant reste allumé ». Si le voyant clignote toujours, suivre les étapes précédentes, puis se rendre dès que possible chez votre concessionnaire pour faire réparer votre véhicule.

Si le voyant reste allumé

Vous pouvez peut-être remédier à la défaillance du dispositif antipollution en considérant ce qui suit :

Avez-vous fait le plein récemment?

Si oui, remettre le bouchon du réservoir de carburant et s'assurer qu'il est bien en place. Se reporter à la rubrique *Remplissage du réservoir à la page 5-12*. Le système de diagnostic peut déterminer si le bouchon du réservoir n'est plus là ou s'il a été mal posé. Un bouchon de réservoir de carburant manquant ou desserré permet au carburant de s'évaporer dans l'atmosphère. Quelques sorties en voiture avec un bouchon bien posé devraient faire éteindre le voyant.

Venez-vous tout juste de rouler dans une flaque d'eau profonde?

Si oui, il se peut que le système électrique soit mouillé. Cette condition se corrige normalement une fois que le système électrique est sec. Quelques sorties en voiture devraient faire éteindre le voyant.

Avez-vous récemment changé de marque de carburant?

Si oui, s'assurer de faire le plein avec du carburant de qualité. Se reporter à la rubrique *Indice d'octane à la page 5-8*. Votre moteur ne fonctionnera pas aussi efficacement que prévu avec un carburant de qualité inférieure. Vous pouvez remarquer cela par un calage du moteur après le démarrage ou lors de l'engagement d'un rapport, par des ratés du moteur, des hésitations ou des décélérations momentanées au cours des accélérations. (Ces conditions peuvent disparaître lorsque le moteur s'est réchauffé.) Le système détecte ces problèmes, et, de ce fait, le voyant s'allume.

Si une ou plusieurs de ces conditions sont présentes, utiliser un carburant d'une autre marque. La consommation d'un plein réservoir de carburant approprié sera requise pour faire éteindre le voyant.

Si aucune des étapes ci-dessus n'a permis d'éteindre le voyant, demander à votre concessionnaire de vérifier votre véhicule. Votre concessionnaire possède l'équipement d'essai et les outils de diagnostic nécessaires pour réparer toute défaillance électrique ou mécanique pouvant être présente.

Programmes d'inspection de dispositifs antipollution et d'entretien

Certains gouvernements d'états/provinciaux et régionaux ont mis sur pied ou sont en train de mettre sur pied des programmes d'inspection du dispositif antipollution de votre véhicule. Si votre véhicule échoue à cette inspection, vous risquez de ne pouvoir immatriculer le véhicule.

Voici certaines choses que vous devriez savoir afin d'assurer que votre véhicule n'échoue pas à l'inspection :

Le véhicule échouera à l'inspection si le témoin d'anomalie est allumé ou s'il ne fonctionne pas correctement.

Votre véhicule échouera à l'inspection si le système de diagnostic embarqué (OBD) détermine que les systèmes principaux du dispositif antipollution n'ont pas été complètement diagnostiqués par le système. Le véhicule sera considéré comme n'étant pas prêt pour l'inspection. Ceci peut se produire si vous avez récemment remplacé la batterie ou si votre batterie est déchargée. Le système de diagnostic est conçu pour évaluer les systèmes principaux du dispositif antipollution pendant une conduite normale. Ceci peut exiger plusieurs jours de conduite normale.

Si vous avez fait tout ce qu'il fallait et que votre véhicule ne satisfait toujours pas à la vérification d'état de marche du système de diagnostic embarqué, votre concessionnaire GM peut se charger de préparer votre véhicule pour l'inspection.

Manomètre à huile

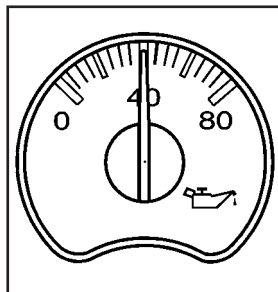

États-Unis

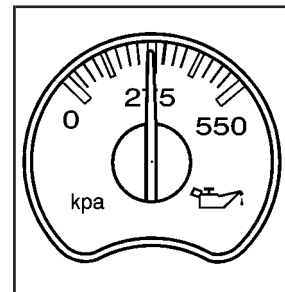

Canada

L'indicateur de pression d'huile montre la pression d'huile-moteur en psi (livres par pouce carré) lorsque le moteur tourne. Les véhicules destinés au marché canadien montrent la pression en kPa (kilopascals).

La pression d'huile peut varier en fonction du régime du moteur, de la température extérieure et de la viscosité de l'huile, mais les indications au-dessus de la zone de basse pression signalent un fonctionnement normal.

Une lecture dans la zone de basse pression peut être causée par un niveau d'huile dangereusement bas ou un autre problème causant une basse pression d'huile. Vérifier le niveau d'huile dès que possible. Se reporter à « OIL PRESSURE LOW (basse pression d'huile) » sous *Centralisateur informatique de bord - Avertissements et messages à la page 3-63* et *Huile à moteur à la page 5-20*.

⚠ ATTENTION:

Ne pas conduire le véhicule si la pression d'huile est basse. Si on le fait, le moteur risque de surchauffer au point de prendre feu. Le conducteur ou d'autres personnes pourraient être brûlés. Vérifier l'huile dès que possible et faire réparer le véhicule.

Remarque: Un manque d'entretien de l'huile à moteur peut endommager le moteur. Les réparations ne seraient pas couvertes par la garantie. Suivre toujours le programme d'entretien donné dans le manuel pour les changements d'huile.

Témoin de sécurité

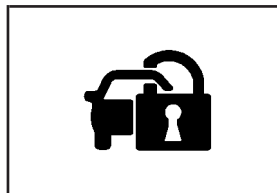

Ce témoin s'allume lorsque le système de sécurité du véhicule est activé.

Indicateur du régulateur de vitesse automatique

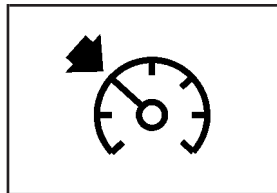

Ce témoin s'allume chaque fois que vous activez le régulateur automatique de vitesse.

Le témoin s'éteint lorsque le régulateur est désactivé. Se reporter à la rubrique *Régulateur de vitesse automatique à la page 3-12* pour obtenir de plus amples renseignements.

Témoin de feux de route

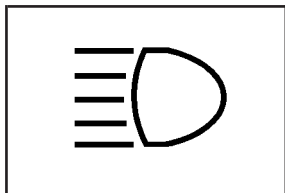

Ce témoin s'allume lorsque les feux de route sont allumés.

Se reporter à la rubrique *Commande de feux de route et feux de croisement* à la page 3-9.

Témoin de quatre roues motrices

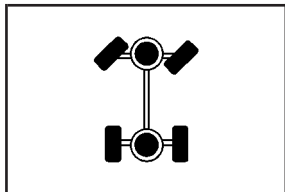

Le témoin de quatre roues motrices s'allume lorsque vous faites passer la boîte de transfert sur quatre roues motrices et que l'essieu avant s'engage.

Il est normal que le témoin ne s'allume pas immédiatement après le passage en mode quatre roues motrices.

Se reporter à la rubrique *Quatre roues motrices* à la page 2-30 pour plus de renseignements.

Témoin de mode de remorquage/transport

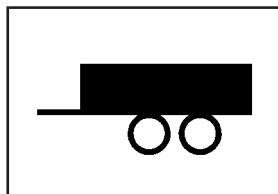

Ce témoin s'allume lorsque le mode remorquer/tracter est activé.

Pour obtenir de plus amples renseignements, se reporter à la rubrique *Traction d'une remorque* à la page 4-71.

Jauge de carburant

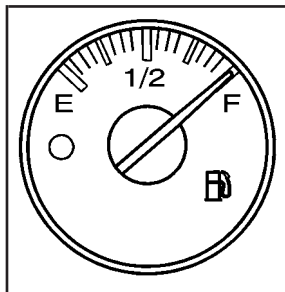

États-Unis

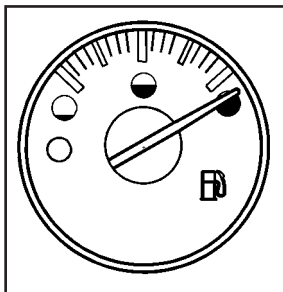

Canada

Quand le contact est établi, l'indicateur de carburant signale la quantité approximative de carburant qui reste dans le réservoir.

L'indicateur signale que le réservoir est vide avant qu'il ne le soit complètement pour vous permettre d'ajouter du carburant sans tarder.

Si le niveau du carburant est bas, le message FUEL LEVEL LOW (niveau bas de carburant) s'affiche. Se reporter à la rubrique *Centralisateur informatique de bord - Avertissements et messages à la page 3-63*.

Voici quelques situations qui pourraient se produire relativement à l'indicateur de niveau de carburant. Aucune de ces situations n'indique un problème d'indicateur.

- À la station-service, la pompe s'arrête avant que l'aiguille n'indique que le réservoir est plein.
- Il faut un peu plus ou un peu moins de carburant pour remplir le réservoir que ne le montre l'indicateur de niveau de carburant. Par exemple, l'aiguille indique que le réservoir est à moitié plein, mais en réalité pour faire le plein il faut ajouter un peu plus ou un peu moins de carburant que la moitié de la capacité du réservoir.
- L'indicateur revient à vide quand vous coupez le contact.

Témoin de bas niveau de carburant

Le témoin à côté de l'indicateur de carburant s'allume brièvement lorsque vous faites démarrer le moteur.

Le témoin s'allume lorsque le niveau de carburant dans le réservoir est bas. Pour l'éteindre, ajouter du carburant dans le réservoir. Se reporter à la rubrique *Carburant à la page 5-7*.

Centralisateur informatique de bord (CIB)

L'écran du centralisateur informatique de bord se trouve dans l'ensemble d'instruments, sous le compteur de vitesse. Si votre véhicule dispose de boutons de centralisateur informatique de bord, ceux-ci sont situés sur le volant. Le centralisateur informatique de bord peut afficher le compteur journalier, la consommation de carburant, les fonctions de personnalisation et les messages d'avertissement ou d'état.

Si votre véhicule n'est pas équipé de commandes au volant du centralisateur informatique de bord (CIB), toutes les fonctions ne seront pas répertoriées. Faire défiler le compteur kilométrique, le compteur journalier et les heures de fonctionnement du moteur en appuyant sur la commande de remise à zéro du compteur journalier située sur le groupe d'instruments du tableau de bord. Désactiver ou accuser réception des messages du centralisateur informatique de bord en appuyant sur la commande de remise à zéro du compteur journalier. Se reporter à la rubrique *Compteur de vitesse et compteur kilométrique* à la page 3-41 pour plus d'informations sur les fonctions des véhicules non équipés de boutons sur le centralisateur informatique de bord.

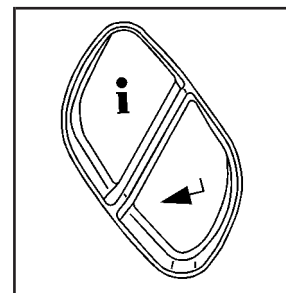
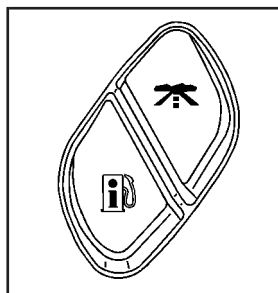

↗ (données relatives aux trajets): Appuyer sur ce bouton pour afficher le compteur kilométrique, les compteurs journaliers, la pression des pneus (dans le cas des véhicules avec un capteur de pression des pneus), la minuterie, et le nombre d'heures de fonctionnement du moteur.

i (données relatives au carburant): Appuyer sur ce bouton pour afficher la plage actuelle, le carburant consommé, la consommation moyenne de carburant et la durée de vie utile de l'huile-moteur.

i (personnalisation): Appuyer sur ce bouton pour avoir accès au menu de personnalisation du véhicule et pour régler les paramètres de personnalisation.

 (**sélection**): Appuyer sur ce bouton pour réinitialiser certaines fonctions du centralisateur informatique de bord et configurer les paramètres de la personnalisation.

Appuyer sur n'importe quel bouton du centralisateur informatique de bord pour accuser réception des messages du centralisateur informatique de bord et les supprimer de l'écran du centralisateur informatique de bord.

Fonctionnement et affichages du centralisateur informatique de bord

Le centralisateur informatique de bord entre en fonction lorsque le contact est mis. Après un court laps de temps, il affiche les données du conducteur présent et celles qui étaient affichées avant l'arrêt du moteur.

Le centralisateur informatique de bord (CIB) possède différents modes auxquels vous pouvez accéder en appuyant sur les quatre boutons sur le volant. Il s'agit des données relatives aux trajets, des informations sur le carburant, de la personnalisation et de la sélection. Une description détaillée des fonctions de ces boutons suit.

Bouton d'accès aux données relatives aux trajets

 (**données relatives aux trajets**): Appuyer sur le bouton d'accès aux données relatives aux trajets pour alterner entre les fonctions : ODOMETER (compteur kilométrique), TRIP A (trajet A), TRIP B (trajet B), TIRE PRESSURES (pression des pneus), TIMER (minuterie), et ENGINE HOURS (heures de fonctionnement du moteur).

Compteur kilométrique: Appuyer sur le bouton d'accès aux données relatives aux trajets jusqu'à ce que le compteur kilométrique soit affiché. Ce mode indique la distance totale parcourue par le véhicule en kilomètres ou en milles. Lorsque le contact est coupé, vous pouvez appuyer sur la tige du compteur pour afficher le compteur kilométrique.

Trip A (trajet A): Appuyer sur le bouton d'accès aux données relatives aux trajets jusqu'à ce que TRIP A (trajet A) apparaisse sur l'écran. Ce mode indique la distance parcourue depuis la dernière remise à zéro du trajet A, soit en milles ou en kilomètres.

Trip B (trajet B): Appuyer sur le bouton d'accès aux données relatives aux trajets jusqu'à ce que TRIP B (trajet B) apparaisse sur l'écran. Ce mode indique la distance parcourue depuis la dernière remise à zéro du trajet A, soit en milles ou en kilomètres.

Pour remettre TRIP A (trajet A) ou TRIP B (trajet B) à zéro, appuyer sur le bouton de sélection pendant une seconde dans l'un des modes du compteur journalier. Cela permettra de réinitialiser le trajet A ou B.

On peut également remettre TRIP A (trajet A) ou TRIP B (trajet B) à zéro quand il est affiché en appuyant sur la tige de remise à zéro de l'ensemble d'instruments. Si on appuie sur la tige de remise à zéro ou le bouton de sélection pendant quatre secondes, l'écran indiquera la distance parcourue depuis le dernier cycle d'allumage en ce qui concerne le trajet A ou B.

Se reporter à la rubrique *Totalisateur partiel* à la page 3-41 pour plus de renseignements.

Pression des pneus: Le mode d'affichage de la pression des pneus n'est disponible que sur les véhicules qui sont dotés d'un capteur de pression des pneus. Appuyer sur le bouton d'accès aux données relatives aux trajets jusqu'à ce que TIRE PRESSURES (pression des pneus) apparaisse sur l'écran.

Ce mode indique la pression des pneus en livres par pouces carrés (lb/po²) ou en kilopascals (kPa). Appuyer sur le bouton de sélection pour parcourir les données suivantes :

- LF TIRE (pneu avant gauche) indique la pression du pneu avant côté conducteur.
- RF TIRE (pneu avant droite) indique la pression du pneu côté passager avant.
- LR TIRE (pneu arrière gauche) indique la pression du pneu arrière côté conducteur.
- RR TIRE (pneu arrière droite) indique la pression du pneu arrière côté passager.

TIMER (chronomètre): Vous pouvez vous servir du CIB (centralisateur informatique de bord) comme chronomètre. Pour démarrer le chronomètre, appuyer sur le bouton de sélection pendant que le mot TIMER (chronomètre) est affiché. L'afficheur indique le temps écoulé depuis la dernière remise à zéro (avec moteur en marche), même si le centralisateur informatique de bord affiche d'autres renseignements. Seul le temps avec moteur en marche est calculé. La capacité maximale du chronomètre est de 99 heures, 59 minutes et 59 secondes (99 :59 :59), après quoi l'affichage revient à zéro.

Pour interrompre le calcul du temps, appuyer brièvement sur le bouton de sélection lorsque TIMER (chronomètre) est affiché.

Pour remettre le chronomètre à zéro, appuyer sur le bouton et le maintenir enfoncé jusqu'à ce que TIMER (chronomètre) soit affiché.

ENGINE HOURS (heures de fonctionnement du moteur): Appuyer sur le bouton d'accès aux données relatives aux trajets jusqu'à ce que ENGINE HOURS (heures de fonctionnement du moteur) apparaisse sur l'écran. Ce mode indique le nombre total d'heures de fonctionnement du moteur. Le fait d'appuyer sur la tige de remise à zéro de l'ensemble d'instruments pendant environ quatre secondes permettra également d'afficher ces données une fois que le compteur kilométrique apparaît quand le contact est coupé.

Bouton d'accès aux données relatives au carburant

 **(données relatives au carburant):** Appuyer sur le bouton d'accès aux données relatives au carburant pour faire défiler l'autonomie, le carburant utilisé, la consommation moyenne de carburant et l'indicateur d'usure de l'huile moteur.

RANGE (autonomie): Appuyer sur le bouton d'accès aux données relatives au carburant jusqu'à ce que RANGE (autonomie) s'affiche à l'écran. Ce mode indique la distance que vous pouvez parcourir avant de refaire le plein. Cette distance est obtenue à partir de la consommation de carburant et la quantité de carburant restante dans le réservoir. L'écran indique LOW (bas) lorsque le niveau de carburant est bas.

Les données de consommation utilisées pour le calcul de l'autonomie correspondent à une moyenne tenant compte des conditions de conduite les plus récentes. Ces données font l'objet d'une mise à jour au fur et à mesure que les conditions de conduite évoluent. Vous ne pouvez pas remettre à zéro la valeur de l'autonomie.

FUEL USED (carburant utilisé): Appuyer sur le bouton d'accès aux données relatives au carburant jusqu'à ce que FUEL USED (carburant utilisé) apparaisse sur l'écran. Ce mode indique la quantité de gallons ou de litres de carburant consommés depuis la dernière remise à zéro de cet indicateur. Pour remettre à zéro la consommation de carburant, Appuyer sur le bouton de sélection pendant une seconde lorsque le message FUEL USED est affiché.

AVG ECON (consommation d'essence moyenne):

Appuyer sur le bouton d'accès aux données relatives au carburant jusqu'à ce que AVG ECON (consommation d'essence moyenne) apparaisse sur l'écran. Ce mode indique le nombre de milles par gallon (MPG) ou de litres par 100 kilomètres (L/100 km) du véhicule en tenant compte des conditions de conduite actuelles et antérieures.

Appuyer sur le bouton de sélection et le maintenir enfoncé pendant une seconde, alors que AVG ECON (consommation moyenne) est affiché, pour remettre à zéro la consommation moyenne de carburant.

La consommation moyenne de carburant est ensuite calculée à partir de ce moment. Si vous ne remettez pas à zéro la consommation moyenne de carburant, elle sera mise à jour chaque fois que le véhicule sera en marche.

ENGINE OIL LIFE (indicateur d'usure d'huile à moteur):

Appuyer sur le bouton d'accès aux données relatives au carburant jusqu'à ce que ENGINE OIL LIFE (durée de l'huile moteur) s'affiche à l'écran.

Le système de contrôle de durée d'huile moteur GM indique une estimation de la durée de vie restante de l'huile moteur. L'affichage indique 100% lors d'une réinitialisation du système à la suite d'une vidange d'huile. Le système vous avise lorsque le moment est venu d'effectuer la vidange d'huile selon un calendrier qui tient compte de vos conditions de conduite.

Toujours réinitialiser l'indicateur de durée d'huile moteur après une vidange d'huile. Pour réinitialiser l'indicateur de durée d'huile moteur, se reporter à la rubrique *Indicateur d'usure d'huile à moteur à la page 5-23.*

Bien que l'indicateur d'usure de l'huile moteur surveille la durée de vie utile de l'huile, un entretien supplémentaire est recommandé dans le programme d'entretien de ce manuel. Se reporter à *Huile à moteur à la page 5-20* et à *Entretien prévu à la page 6-5.*

Bouton de personnalisation

i (personnalisation): Appuyer sur le bouton de personnalisation pour accéder au menu VEHICLE SETTINGS (réglages du véhicule) et personnaliser les réglages du véhicule. Se reporter à *Personnalisation du véhicule - centralisateur informatique de bord (CIB) à la page 3-78* pour obtenir de plus amples renseignements.

Bouton de sélection

◀ (sélection): Appuyer sur le bouton de sélection pour réinitialiser certaines fonctions du centralisateur informatique de bord et configurer les paramètres de la personnalisation. Par exemple, ce bouton permettra de remettre à zéro les compteurs journaliers et de faire défiler et de choisir la langue dans laquelle les données s'afficheront sur le centralisateur.

Centralisateur informatique de bord - Avertissements et messages

Les messages d'avertissement sont affichés à l'écran du centralisateur informatique de bord (CIB) pour signaler au conducteur le changement d'état du véhicule et la nécessité possible d'agir pour corriger le problème. Dans le cas où plus d'un message doit être affiché, ils apparaîtront l'un après l'autre. Il est possible que certains messages ne requièrent pas une action immédiate, mais il vaut mieux enfoncer un des quatre boutons du centralisateur informatique de bord (CIB), logés sur le volant, le cas échéant, pour confirmer la réception des messages et les effacer de l'écran. Si le volant de votre véhicule ne comporte pas ces boutons, enfoncer la tige de remise à zéro du totalisateur partiel, logée dans le groupe d'instruments, pour confirmer la réception des messages et les effacer de l'écran. Certains messages ne peuvent être effacés de l'écran parce qu'ils sont plus urgents. Ces messages demandent une intervention pour pouvoir les effacer de l'écran du centralisateur informatique de bord (CIB). Il importe de prendre au sérieux tout message qui apparaît à l'écran et ne pas oublier que d'effacer un message ne corrige pas le problème. Voici les messages pouvant s'afficher à l'écran et quelques renseignements à leur sujet.

BATTERY NOT CHARGING (la batterie ne charge pas)

Sur certains véhicules, ce message apparaît au centralisateur informatique de bord (CIB) si la batterie ne se charge pas lorsque le moteur fonctionne. Rouler dans ces conditions peut décharger la batterie. Faire vérifier le circuit électrique par votre concessionnaire GM le plus tôt possible. Se reporter aux rubriques *Témoin de batterie à la page 3-46* et *Indicateur de voltmètre à la page 3-46*. Si le centralisateur informatique de bord de votre véhicule est muni des quatre touches, appuyer sur l'une d'elles pour accuser réception du message et le faire disparaître de l'afficheur. Si ce n'est pas le cas, appuyer sur le bouton de remise à zéro du totalisateur partiel.

BUCKLE PASSENGER (boucler la ceinture du passager)

Si votre véhicule est équipé du système de détection du passager, ce message vous rappelle de boucler la ceinture du siège passager. Se reporter à la rubrique *Système de détection des occupants à la page 1-92*.

Ce message s'affiche et le carillon retentit lorsque le contact est mis, la ceinture du conducteur est bouclée, la ceinture du passager n'est pas bouclée mais le sac gonflable du passager est activé, et le véhicule est en mouvement. Vous devez demander au passager de boucler sa ceinture.

Le message réapparaîtra et le carillon retentira de nouveau si le contact est mis, le véhicule est en mouvement, la ceinture du conducteur est bouclée, la ceinture du passager n'est toujours pas bouclée, et le sac gonflable du passager est activé. Si la ceinture du passager est déjà bouclée, ce message n'apparaîtra pas et le carillon ne retentira pas.

Appuyer sur n'importe lequel des quatre boutons du centralisateur informatique de bord pour accuser réception du message et le supprimer de l'écran du centralisateur informatique de bord. Si votre véhicule ne comporte pas les quatre boutons sur le centralisateur informatique de bord, appuyer sur la commande de remise à zéro du totalisateur partiel pour accuser réception du message et le supprimer de l'écran du centralisateur informatique de bord.

BUCKLE SEATBELT (boucler votre ceinture)

Si votre véhicule est équipé du système de détection du passager, ce message vous rappelle de boucler la ceinture du conducteur. Se reporter à la rubrique *Système de détection des occupants* à la page 1-92.

Ce message s'affiche et un carillon retentit lorsque le contact est mis, la ceinture du conducteur n'est pas bouclée, et le véhicule est en mouvement. Vous devez boucler votre ceinture.

Si la ceinture du conducteur n'est toujours pas bouclée alors que le contact est mis et que le véhicule est en mouvement, le message réapparaîtra et le carillon retentira de nouveau. Si la ceinture du conducteur est déjà bouclée, ce message n'apparaîtra pas et le carillon ne retentira pas.

Ce message constitue un rappel supplémentaire au témoin de rappel de ceinture de sécurité, logé dans le groupe d'instruments. Se reporter à la rubrique *Témoin de rappel des ceintures de sécurité* à la page 3-42.

Appuyer sur n'importe lequel des quatre boutons du centralisateur informatique de bord pour accuser réception du message et le supprimer de l'écran du centralisateur informatique de bord. Si votre véhicule ne comporte pas les quatre boutons sur le centralisateur informatique de bord, appuyer sur la commande de remise à zéro du totalisateur partiel pour accuser réception du message et le supprimer de l'écran du centralisateur informatique de bord.

CHANGE ENGINE OIL (vidanger l'huile moteur)

Ce message est affiché lorsque l'huile moteur a besoin d'être vidangée. Lorsque vous vidangez l'huile moteur, s'assurer de désactiver le message CHANGE ENGINE OIL (vidanger l'huile moteur). Se reporter à *Indicateur d'usure d'huile à moteur à la page 5-23* pour plus de renseignements sur la façon de réinitialiser le message. Ce message s'effacera après 10 secondes, jusqu'au cycle d'allumage suivant ou jusqu'à ce qu'il soit remis à zéro. Pour de plus amples renseignements, se reporter aux rubriques *Huile à moteur à la page 5-20* et *Entretien prévu à la page 6-5*.

CHARGING SYSTEM FAILURE (défaillance du système de charge)

Sur certains véhicules, en cas de problème avec l'alternateur et le système de charge de la batterie, ce message apparaît sur l'écran du centralisateur informatique de bord (CIB), un carillon retentit et le témoin de batterie situé sur le groupe d'instruments du tableau de bord s'allume. Conduire le véhicule sans corriger ce problème pourrait décharger votre batterie. Éteindre tous les accessoires non indispensables. Arrêter le véhicule et couper le contact dès que vous pouvez le faire en toute sécurité.

Faire vérifier le circuit électrique immédiatement par votre concessionnaire GM. Pour plus d'informations, se reporter aux rubriques *Témoin de batterie à la page 3-46* et *Indicateur de voltmètre à la page 3-46*.

CHECK OIL LEVEL (vérifier le niveau d'huile)

Si votre véhicule est équipé d'un capteur de niveau d'huile et si le niveau d'huile est bas, ce message apparaît sur le centralisateur informatique de bord (CIB). Vérifier le niveau d'huile et remettre de l'huile au besoin. Il est possible que vous deviez laisser le véhicule refroidir ou se réchauffer et arrêter le véhicule puis le redémarrer pour que ce message soit supprimé avec certitude. Une fois le problème corrigé, appuyer sur n'importe lequel des quatre boutons du centralisateur informatique de bord, pour accuser réception du message et le supprimer de l'écran du centralisateur informatique de bord. Si votre véhicule ne comporte pas les quatre boutons sur le centralisateur informatique de bord, appuyer sur la commande de remise à zéro du compteur journalier pour accuser réception du message et le supprimer de l'écran du centralisateur informatique de bord. Ce message s'effacera après 10 secondes, jusqu'au cycle d'allumage suivant. Se reporter à *Huile à moteur à la page 5-20* pour plus d'informations.

CHECK TIRE PRESSURE (vérifier la pression des pneus)

Ce message apparaît au centralisateur informatique de bord, accompagné d'un carillon, si votre véhicule est équipé du système de surveillance de la pression des pneus et que celui-ci détecte un pneu sous-gonflé. Si le centralisateur informatique de bord de votre véhicule est muni des quatre boutons, appuyer sur l'une d'elles pour accuser réception du message et le faire disparaître de l'afficheur. Si ce n'est pas le cas, appuyer sur le bouton de remise à zéro du totalisateur partiel. Ce message apparaîtra chaque fois que vous remettrez le contact, jusqu'à ce vous ayez gonflé le pneu incriminé à la pression adéquate.

CHECK WASHER FLUID (vérifier le niveau du lave-glace)

Ce message apparaît sur le centralisateur informatique de bord (CIB) si le niveau de liquide de lave-glace est bas. Pour l'effacer, ajouter du liquide. Se reporter à la rubrique *Liquide de lave-glace à la page 5-44*. Si le centralisateur informatique de bord de votre véhicule est muni des quatre boutons, appuyer sur l'une d'elles pour accuser réception du message et le faire disparaître de l'afficheur.

Si ce n'est pas le cas, appuyer sur le bouton de remise à zéro du totalisateur partiel. Le message s'efface automatiquement après 10 secondes, jusqu'à la remise du contact suivante.

DRIVER DOOR AJAR (porte du conducteur entrouverte)

Si la porte du conducteur n'est pas fermée complètement, ce message apparaît à l'écran et un carillon retentit. Arrêter le véhicule et couper le moteur, vérifier qu'aucun obstacle empêche la fermeture de la porte et refermer la porte. Vérifier si le message s'affiche encore à l'écran du centralisateur informatique de bord. Appuyer sur n'importe lequel des quatre boutons du centralisateur informatique de bord, si monté, pour accuser réception du message et le supprimer de l'écran du centralisateur informatique de bord (CIB). Si votre véhicule ne comporte pas les quatre boutons sur le centralisateur informatique de bord, appuyer sur la commande de remise à zéro du compteur journalier pour accuser réception du message et le supprimer de l'écran du centralisateur informatique de bord.

ENGINE COOLANT HOT (liquide de refroidissement chaud)

Si la température du liquide du système de refroidissement du moteur devient trop élevée, ce message s'affiche à l'écran du centralisateur informatique de bord (CIB). Arrêter l'air conditionné. Si le message est toujours présent, ou si l'indicateur de température du liquide de refroidissement du moteur continue de monter, garer le véhicule dès que possible. Se reporter à *Indicateur de température du liquide de refroidissement du moteur* à la page 3-49 pour plus d'informations. Arrêter le véhicule et laisser le moteur tourner au ralenti en position stationnement (P) pendant quelques minutes pour permettre au liquide de refroidissement d'atteindre une température acceptable. Ce message s'effacera lorsque la température du liquide de refroidissement aura diminué à un niveau sécuritaire. Appuyer sur n'importe lequel des quatre boutons du centralisateur informatique de bord, pour accuser réception du message et le supprimer de l'écran du centralisateur informatique de bord. Si votre véhicule ne comporte pas les quatre boutons sur le centralisateur informatique de bord, appuyer sur la commande de remise à zéro du compteur journalier pour accuser réception du message et le supprimer de l'écran du centralisateur informatique de bord.

ENGINE OVERHEATED (surchauffe du moteur)

Remarque: Si le véhicule est utilisé alors que le moteur surchauffe, des dommages importants au moteur pourraient se produire. Si un avertissement de surchauffe apparaît sur l'ensemble d'instruments du tableau de bord ou sur le centralisateur informatique de bord, arrêter le véhicule dès que possible. Ne pas faire tourner le moteur à un régime supérieur au ralenti normal. Se reporter à *Surchauffe du moteur* à la page 5-33 pour obtenir plus de renseignements.

Si le système de refroidissement du moteur atteint des températures dangereuses pour son fonctionnement, ce message s'affiche à l'écran du centralisateur informatique de bord, et un carillon sonne. Arrêter le véhicule et couper le moteur dès qu'il est sécuritaire de le faire, afin d'éviter de graves dommages. Le message s'effacera lorsque le moteur aura refroidi à une température de fonctionnement sécuritaire.

FUEL LEVEL LOW (niveau de carburant bas)

Si le niveau de carburant est bas, ce message apparaît sur le centralisateur informatique de bord (CIB) et un carillon retentit. Ajouter du carburant dès que possible. Appuyer sur n'importe lequel des quatre boutons du centralisateur informatique de bord pour accuser réception du message et le supprimer de l'écran du centralisateur informatique de bord. Si votre véhicule ne comporte pas les quatre boutons sur le centralisateur informatique de bord, appuyer sur la commande de remise à zéro du totalisateur partiel pour accuser réception du message et le supprimer de l'écran du centralisateur informatique de bord. Se reporter aux rubriques *Jauge de carburant à la page 3-57*, *Carburant à la page 5-7* et *Témoin de bas niveau de carburant à la page 3-57*.

KEYFOB X BATTERY LOW (pile de l'émetteur de télédéverrouillage faible)

Si la pile de l'émetteur de téléverrouillage est faible, ce message apparaît sur le centralisateur informatique de bord (CIB). La pile de l'émetteur doit être remplacée. Se reporter à la rubrique « Remplacement de la pile » dans la section *Fonctionnement du télédéverrouillage à la page 2-5*. Appuyer sur n'importe lequel des quatre boutons du centralisateur informatique de bord pour accuser réception du message et le supprimer de l'écran du centralisateur informatique de bord. Si votre véhicule ne comporte pas les quatre boutons sur le centralisateur informatique de bord, appuyer sur la commande de remise à zéro du totalisateur partiel pour accuser réception du message et le supprimer de l'écran du centralisateur informatique de bord.

LEFT REAR DOOR AJAR (porte arrière gauche entrouverte)

Si la porte du conducteur n'est pas fermée complètement, ce message apparaît à l'écran et un carillon retentit. Arrêter le véhicule et couper le moteur, vérifier qu'aucun obstacle empêche la fermeture de la porte et refermer la porte. Vérifier si le message s'affiche encore à l'écran du centralisateur informatique de bord (CIB). Appuyer sur n'importe lequel des quatre boutons du centralisateur informatique de bord, pour accuser réception du message et le supprimer de l'écran du centralisateur informatique de bord. Si votre véhicule ne comporte pas les quatre boutons sur le centralisateur informatique de bord, appuyer sur la commande de remise à zéro du compteur journalier pour accuser réception du message et le supprimer de l'écran du centralisateur informatique de bord.

LOW COOLANT LEVEL (bas niveau de liquide de refroidissement)

Remarque: Les dommages entraînés par le fonctionnement du moteur sans liquide de refroidissement ne sont pas couverts par la garantie. Se reporter à la rubrique « Mode de fonctionnement de protection du moteur surchauffé » dans l'index pour des renseignements sur la conduite jusqu'en lieu sûr en cas d'urgence.

Si votre véhicule est équipé d'un capteur de bas niveau de liquide de refroidissement, ce message apparaît sur le centralisateur informatique de bord (CIB) lorsque le niveau de liquide de refroidissement est bas. Ajouter du liquide pour supprimer le message. Se reporter à la rubrique *Système de refroidissement* à la page 5-36. Appuyer sur n'importe lequel des quatre boutons du centralisateur informatique de bord, pour accuser réception du message et le supprimer de l'écran du centralisateur informatique de bord. Si votre véhicule ne comporte pas les quatre boutons sur le centralisateur informatique de bord, appuyer sur la commande de remise à zéro du compteur journalier pour accuser réception du message et le supprimer de l'écran du centralisateur informatique de bord.

OIL LIFE RESET (remise à zéro de l'indicateur de durée de l'huile)

Ce message apparaîtra à l'écran du centralisateur informatique de bord (CIB) pendant environ 10 secondes, après avoir remis à zéro le message de vidange d'huile moteur. Pour de plus amples renseignements, se reporter à « Système d'usure d'huile moteur » sous *Fonctionnement et affichages du centralisateur informatique de bord* à la page 3-59 et *Huile à moteur* à la page 5-20.

OIL PRESSURE LOW (basse pression d'huile)

Remarque: Si vous conduisez votre véhicule alors que la pression d'huile moteur basse, des dommages sévères peuvent être causés au moteur. Si un avertissement de pression d'huile basse apparaît sur le centralisateur informatique de bord (CIB), arrêter le véhicule dès que possible. Ne pas conduire le véhicule jusqu'à ce que la cause de la baisse de pression d'huile soit corrigée. Pour plus d'informations, se reporter à la rubrique *Huile à moteur* à la page 5-20.

Lorsque la pression d'huile est basse, ce message s'affiche à l'écran du centralisateur informatique de bord et un carillon sonne. Arrêter le véhicule dès qu'il est sécuritaire de le faire, et ne pas le remettre en marche tant que la cause de la basse pression d'huile n'a pas été corrigée. Vérifier le niveau d'huile dès que possible et faire réparer le véhicule par votre concessionnaire GM. Voir *Huile à moteur* à la page 5-20.

PASSENGER DOOR AJAR (porte du passager entrouverte)

Si la porte du passager n'est pas fermée complètement, ce message apparaît à l'écran et un carillon retentit. Arrêter le véhicule et couper le moteur, vérifier qu'aucun obstacle empêche la fermeture de la porte et refermer la porte. Vérifier si le message s'affiche encore à l'écran du centralisateur informatique de bord (CIB). Appuyer sur n'importe lequel des quatre boutons du centralisateur informatique de bord, pour accuser réception du message et le supprimer de l'écran du centralisateur informatique de bord. Si votre véhicule ne comporte pas les quatre boutons sur le centralisateur informatique de bord, appuyer sur la commande de remise à zéro du compteur journalier pour accuser réception du message et le supprimer de l'écran du centralisateur informatique de bord.

REAR ACCESS OPEN (accès arrière ouvert)

Ce message apparaît au centralisateur informatique de bord (CIB), accompagné d'un carillon, si le hayon est ouvert alors que la clé de contact est à la position RUN (marche). Couper le contact et vérifier le hayon. Redémarrer le véhicule et vérifier si le message s'affiche à nouveau au centralisateur informatique de bord. Si le centralisateur informatique de bord de votre véhicule est muni des quatre boutons, appuyer sur l'une d'elles pour accuser réception du message et le faire disparaître de l'afficheur. Si ce n'est pas le cas, appuyer sur le bouton de remise à zéro du totalisateur partiel.

REDUCED ENGINE POWER (puissance du moteur réduite)

Ce message s'affiche quand la température du circuit de refroidissement s'élève trop et que le moteur passe en mode de protection du liquide de refroidissement. Pour de plus amples renseignements, se reporter à la rubrique *Surchauffe du moteur* à la page 5-33.

REPLACE LIFTGATE FUSE (remplacer le fusible du hayon)

Ce message s'affiche si le verrou de hayon ne fonctionne pas correctement ou si le fusible du hayon grille. Pour de plus amples renseignements sur les fusibles, se reporter à la rubrique *Fusibles et disjoncteurs* à la page 5-129. Si le message se réaffiche après le changement du fusible, faire réparer par son concessionnaire GM.

RIGHT REAR DOOR AJAR (porte arrière droite entrouverte)

Si une portière de passager arrière n'est pas fermée complètement, ce message apparaît à l'écran et un carillon retentit. Arrêter le véhicule et couper le moteur, vérifier qu'aucun obstacle empêche la fermeture de la porte et refermer la porte. Vérifier si le message s'affiche encore à l'écran du centralisateur informatique de bord (CIB). Appuyer sur n'importe lequel des quatre boutons du centralisateur informatique de bord, pour accuser réception du message et le supprimer de l'écran du centralisateur informatique de bord. Si votre véhicule ne comporte pas les quatre boutons sur le centralisateur informatique de bord, appuyer sur la commande de remise à zéro du compteur journalier pour accuser réception du message et le supprimer de l'écran du centralisateur informatique de bord.

SERVICE 4WD (entretien 4 roues motrices ou traction intégrale)

Ce message apparaît au centralisateur informatique de bord (CIB) en cas de problème avec le système 4 roues motrices ou avec le système de traction intégrale. S'arrêter le plus tôt possible et couper le moteur. Redémarrer et vérifier si le message s'affiche à nouveau au centralisateur informatique de bord lors du redémarrage ou lorsque vous vous remettez à rouler. Si c'est le cas, faire réparer le système 4 roues motrices ou la traction intégrale par votre concessionnaire GM. Si le centralisateur informatique de bord de votre véhicule est muni des quatre boutons, appuyer sur l'une d'elles pour accuser réception du message et le faire disparaître de l'afficheur. Si ce n'est pas le cas, appuyer sur le bouton de remise à zéro du totalisateur partiel.

SERVICE AIR BAG (procéder à l'entretien des sacs gonflables)

En cas de problème au niveau du système des sacs gonflables, ce message s'affiche sur le centralisateur informatique de bord (CIB). Faire vérifier le système par votre concessionnaire GM. Pour plus d'informations, se reporter aux rubriques *Témoign de sac gonflable prêt à fonctionner (AIRBAG)* à la page 3-42 et *Système de sac gonflable* à la page 1-82.

Appuyer sur n'importe lequel des quatre boutons du centralisateur informatique de bord pour accuser réception du message et le supprimer de l'écran du centralisateur informatique de bord. Si votre véhicule ne comporte pas les quatre boutons sur le centralisateur informatique de bord, appuyer sur la commande de remise à zéro du totalisateur partiel pour accuser réception du message et le supprimer de l'écran du centralisateur informatique de bord.

SERVICE BRAKE SYSTEM (réparer le système de freinage)

Ce message apparaît au centralisateur informatique de bord (CIB) en cas de problème de système de freinage. S'arrêter le plus tôt possible et couper le moteur. Redémarrer et vérifier si le message s'affiche à nouveau au centralisateur informatique de bord (CIB) lors du redémarrage ou lorsque vous vous remettez à rouler. Si c'est le cas, faire réparer le système de freinage chez son concessionnaire GM. Si le centralisateur informatique de bord (CIB) de votre véhicule est muni des quatre touches, appuyer sur l'une d'elles pour accuser réception du message et le faire disparaître de l'afficheur. Si ce n'est pas le cas, appuyer sur le bouton de remise à zéro du totalisateur partiel et l'effacer du centralisateur informatique de bord (CIB).

SERVICE CHARGING SYSTEM (faire réviser le système de charge)

Sur certains véhicules, ce message apparaît sur le centralisateur informatique de bord en cas de problème avec le système de charge de la batterie. Dans certaines conditions, le témoin de batterie peut également s'allumer sur le groupe d'instruments du tableau de bord. Se reporter à la rubrique *Témoin de batterie* à la page 3-46. La batterie ne sera pas rechargée de façon optimale et le véhicule ne pourra plus entrer en mode d'économie de carburant. Vous pouvez conduire le véhicule en toute sécurité, cependant, vous devez faire vérifier le système électrique par votre concessionnaire GM. Appuyer sur n'importe lequel des quatre boutons du centralisateur informatique de bord pour accuser réception du message et le supprimer de l'écran du centralisateur informatique de bord. Si votre véhicule ne comporte pas les quatre boutons sur le centralisateur informatique de bord, appuyer sur la commande de remise à zéro du totalisateur partiel pour accuser réception du message et le supprimer de l'écran du centralisateur informatique de bord.

SERVICE RIDE CONTROL (entretien de la suspension tenue de route)

Ce message s'affiche à l'écran du centralisateur informatique de bord (CIB) s'il y a un problème dans le système de suspension. Consulter votre concessionnaire GM. Si le centralisateur informatique de bord de votre véhicule est muni des quatre touches, appuyer sur l'une d'elles pour accuser réception du message et le faire disparaître de l'afficheur. Si ce n'est pas le cas, appuyer sur le bouton de remise à zéro du totalisateur partiel.

SERVICE STABILITY (vérifier le système de stabilité)

Si SERVICE STABILITY (vérifier le système de stabilité) s'affiche, le système StabiliTrak[®] a peut-être un problème. Essayer de remettre à zéro le système. S'arrêter et couper le contact, puis redémarrer le moteur. Si le message SERVICE STABILITY (vérifier le système de stabilité) se rallume, vous avez un problème. Faire réparer le système StabiliTrak[®] chez son concessionnaire GM. Vous pouvez continuer à rouler en toute sécurité, mais vous ne bénéficiez plus du système StabiliTrak[®].

Réduire la vitesse et conduire en conséquence. Si le centralisateur informatique de bord de votre véhicule est muni des quatre touches, appuyer sur l'une d'elles pour accuser réception du message et le faire disparaître de l'afficheur. Si ce n'est pas le cas, appuyer sur le bouton de remise à zéro du totalisateur partiel.

SERVICE TIRE MONITOR (réparer le système de surveillance de la pression des pneus)

Ce message s'affiche si votre véhicule est équipé du système de surveillance de la pression des pneus et qu'au moins l'un des détecteurs de pression est défaillant ou que la programmation des quatre détecteurs est incorrecte. Se rendre chez son concessionnaire GM. Si le centralisateur informatique de bord (CIB) de votre véhicule est muni des quatre touches, appuyer sur l'une d'elles pour accuser réception du message et le faire disparaître de l'afficheur. Si ce n'est pas le cas, appuyer sur le bouton de remise à zéro du totalisateur partiel. Ce message réapparaîtra à chaque redémarrage, jusqu'à ce que le système ait été réparé. Consulter le concessionnaire GM.

STABILITY SYS ACTIVE (système de stabilité activé)

Le message STABILITY SYS ACTIVE (système de stabilité activé) pourrait s'afficher à l'écran du centralisateur informatique de bord (CIB). Ce message signifie qu'un système évolué commandé par ordinateur entre en fonction afin de vous aider à maintenir le cap de votre véhicule. Le système StabiliTrak[®] est activé lorsque l'ordinateur détecte un début de patinage, une perte d'adhérence du véhicule, telle qu'occasionnée par des plaques de glace ou une portion de route glissante. Lorsque le système s'active, vous pourriez entendre un bruit de fonctionnement ou détecter une vibration de la pédale de frein. C'est normal. Lorsque le message STABILITY SYS ACTIVE (système de stabilité activé) s'affiche, vous devriez continuer de braquer dans la direction souhaitée. Le système est conçu pour vous aider par mauvais temps ou dans d'autres circonstances difficiles de conduite en tirant profit au maximum des conditions routières.

STABILITY SYS DISABLED (système de stabilité désactivé)

Le message STABILITY SYS DISABLED (système de stabilité désactivé) sera affiché quand vous enfoncez le bouton StabiliTrak® ou lorsque la commande de stabilité a été automatiquement désactivée. Pour limiter le patinage des roues et profiter des avantages du système favorisant la stabilité, laissez le système StabiliTrak® activé. Toutefois, il faut désactiver le StabiliTrak® si votre véhicule reste pris dans le sable, la boue, la glace ou la neige et que vous voulez effectuer un mouvement de va-et-vient pour le dégager ou dans le cas de la conduite du véhicule en conditions hors route extrêmes qui demande plus de patinage des roues. Se reporter à la rubrique *Si vous êtes pris dans le sable/la boue/la neige/sur la glace à la page 4-52*. Pour réactiver le système StabiliTrak®, enfoncez de nouveau le bouton StabiliTrak®.

Ce message peut s'afficher pour plusieurs raisons.

- L'une d'elles est la surchauffe, qui peut survenir si le système StabiliTrak® reste activé durant une longue période.
- Le message peut également apparaître si le témoin du système de freinage est allumé. Se reporter à la rubrique *Témoin du système de freinage à la page 3-47*.

- Le message peut s'afficher si le système de stabilité prend plus de temps que d'habitude pour effectuer ses vérifications diagnostiques en raison des conditions de conduite.
- Si un problème relié au moteur ou au véhicule en général a été détecté et que le véhicule doit être réparé, ce message s'allume. Se rendre chez son concessionnaire GM.
- Enfin, ce message apparaîtra si vous passez la vitesse 4LO (4 roues motrices, gamme basse).

Ce message s'effacera dès que les conditions ayant causé l'affichage du message ne seront plus présentes.

TIGHTEN FUEL CAP (bouchon du réservoir de carburant desserré)

Si le bouchon du réservoir de carburant n'est pas serré correctement, ce message pourrait s'afficher et le témoin Check Engine (vérifier le moteur) pourrait s'allumer sur le groupe d'instruments du tableau de bord. Se reporter à *Témoin d'anomalie à la page 3-51*. Réinstaller le bouchon du réservoir complètement. Se reporter à *Remplissage du réservoir à la page 5-12*.

Le système de diagnostic peut déterminer si le bouchon du réservoir de carburant n'a pas été remis en place ou s'il a été mal posé. Un bouchon mal posé ou manquant permettra au carburant de s'évaporer dans l'atmosphère. Le témoin s'éteindra et le message s'effacera après quelques trajets effectués avec un bouchon correctement remis en place.

TRACTION ACTIVE (traction asservie activée)

Lorsque le système de traction asservie détecte que les roues du véhicule perdent l'adhérence, le système de traction asservie sera activé et ce message s'affichera au centralisateur informatique de bord. Se reporter à la rubrique *Système StabiliTrak®* à la page 4-10 pour obtenir plus de renseignements.

TRACTION SYS LIMITED (système de traction limité)

Si le système de traction et de commande de freinage s'active constamment ou si les freins ont surchauffé en raison d'un freinage à haute vitesse, le système de traction et de commande de freinage sera désactivé et le message TRACTION SYS LIMITED (système de traction limité) est affiché. Le système reviendra à son fonctionnement normal une fois les freins refroidis. Se reporter à la rubrique *Système StabiliTrak®* à la page 4-10 pour plus d'informations.

TRANS HOT IDLE ENGINE (boîte de vitesses chaude - faire tourner le moteur au ralenti)

Remarque: Si vous conduisez votre véhicule alors que le liquide de boîte de vitesses surchauffe et que le témoin de température de la boîte de vitesses s'allume au tableau de bord ou au centralisateur informatique de bord (CIB), vous pourriez endommager la boîte de vitesses. Cette situation pourrait entraîner des réparations coûteuses non couvertes par la garantie. **Ne pas conduire votre véhicule lorsque le liquide de boîte de vitesses surchauffe ou que le témoin de température de la boîte de vitesses est affiché.**

Ce message s'affiche au CIB (centralisateur informatique de bord) et un carillon retentit continuellement si le liquide de boîte de vitesses surchauffe. Conduire lorsque la température du liquide de boîte de vitesses est trop élevée peut causer des dommages au véhicule. Arrêter le véhicule et laisser le moteur tourner au ralenti pour laisser refroidir la boîte de vitesses. Ce message s'effacera et le carillon cessera de retentir lorsque la température du liquide de boîte de vitesses reviendra au niveau sécuritaire. Se reporter à *Indicateur de température de boîte de vitesses* à la page 3-49.

TRANSMISSION HOT (surchauffe de la boîte de vitesses)

Remarque: Si vous conduisez votre véhicule alors que le liquide de boîte de vitesses surchauffe et que le témoin de température de la boîte de vitesses s'allume au tableau de bord ou au centralisateur informatique de bord (CIB), vous pourriez endommager la boîte de vitesses. Cette situation pourrait entraîner des réparations coûteuses non couvertes par la garantie. **Ne pas conduire votre véhicule lorsque le liquide de boîte de vitesses surchauffe ou que le témoin de température de la boîte de vitesses est affiché.**

Si la température du liquide de boîte de vitesses devient élevé, ce message apparaîtra à l'écran du centralisateur informatique de bord.

Lorsque la boîte de vitesses passe en mode de protection, vous remarquerez sans doute un changement dans le passage des vitesses. Une fois que la température du liquide de boîte de vitesses revient à la normale, le message s'efface et le passage des vitesses s'effectue normalement.

Si le véhicule est équipé du mode remorquer/tracter, utiliser cette fonction si la boîte de vitesse fonctionne à des températures élevées ou dans les situations suivantes, qui peuvent causer une hausse de la température de la boîte de vitesses :

- Traction d'une remorque
- Température élevée de l'air extérieur
- Remorquage d'une charge importante ou lourde
- Surcharge
- Bas niveau de liquide de transmission
- Haut niveau de liquide de transmission
- Circulation d'air restreinte vers le radiateur et le refroidisseur auxiliaire d'huile de boîte de vitesses

Une solution temporaire aux températures de fonctionnement trop élevées consiste à laisser la boîte de vitesses se refroidir. Si la boîte de vitesses doit souvent fonctionner à des températures élevées, se reporter à la rubrique *Entretien prévu à la page 6-5* pour connaître les intervalles d'entretien appropriés.

TURN SIGNAL ON (clignotant activé)

Si un clignotant est laissé activé pour une distance de 1,2 kilomètre (3/4 de mille), ce message apparaîtra à l'écran et un carillon retentit. Déplacer le levier de clignotants/multifonction à la position d'arrêt. Enfoncer un des quatre boutons du centralisateur informatique de bord (CIB) pour confirmer la réception du message et l'effacer de l'écran du centralisateur informatique de bord. Si votre véhicule ne comporte pas les quatre boutons sur le centralisateur informatique de bord, appuyer sur la commande de remise à zéro du totalisateur partiel pour accuser réception du message et le supprimer de l'écran du centralisateur informatique de bord.

Personnalisation du véhicule - centralisateur informatique de bord (CIB)

Le véhicule est peut-être doté de capacités de personnalisation qui permettent au conducteur de programmer certaines fonctions selon ses préférences. Le véhicule ne comporte peut-être pas toutes les options personnalisables qui sont énumérées. Seules les options disponibles seront affichées sur le centralisateur informatique de bord (CIB).

Les paramètres par défaut des fonctions de personnalisation ont été configurés à l'usine, mais ont peut-être été modifiés depuis.

Pour modifier les options de ces fonctions, s'assurer que le contact est allumé et que le levier de vitesses est à la position de stationnement (P). Appuyer sur le bouton de personnalisation pour parcourir les options personnalisables qui sont disponibles.

Une fois qu'on a appuyé sur le bouton de personnalisation, le message VEHICLE SETTINGS (paramètres du véhicule) apparaîtra brièvement avant qu'une option de personnalisation s'affiche.

LOCK DOORS (verrouiller les portes)

Appuyer sur le bouton de personnalisation jusqu'à ce que LOCK DOORS (verrouillage des portes) s'affiche à l'écran. Pour choisir votre verrouillage automatique personnalisé, appuyer sur le bouton de sélection lorsque LOCK DOORS (verrouillage des portes) s'affiche sur le centralisateur informatique de bord. En appuyant sur le bouton de sélection, vous disposez des choix suivants :

LOCK DOORS : IN GEAR (verrouillage des portes en position engagée) (par défaut): Les portes se verrouillent lorsque le levier de vitesse est déplacé hors de sa position de stationnement (P).

LOCK DOORS : WITH SPEED (verrouillage des portes à une certaine vitesse): Les portes se verrouillent quand la vitesse du véhicule dépasse 13 km/h (8 mi/h) pendant trois secondes.

Choisir l'un des réglages et appuyer sur le bouton de personnalisation lorsque le réglage désiré est affiché à l'écran du centralisateur informatique de bord (CIB) afin que vous puissiez le sélectionner, puis passer à la fonction suivante. Pour plus de renseignements sur le verrouillage automatique, se reporter à *Verrouillage automatique programmable des portes à la page 2-10*.

UNLOCK DOORS (déverrouiller les portes)

Appuyer sur le bouton de personnalisation jusqu'à ce que UNLOCK DOORS (déverrouillage des portes) s'affiche à l'écran. Pour personnaliser le déverrouillage automatique des portes, appuyer sur le bouton de sélection lorsque UNLOCK DOORS (déverrouillage des portes) s'affiche à l'écran du centralisateur informatique de bord. En appuyant sur le bouton de sélection, vous disposez des choix suivants :

UNLOCK DOORS : IN PARK (déverrouillage de toutes les portes en position de stationnement) (par défaut): Toutes les portes se déverrouillent lorsque le levier de vitesses est placé à la position de stationnement (P).

UNLOCK DRIVER : IN PARK (déverrouillage de la porte du conducteur en position de stationnement): La porte du conducteur se déverrouille lorsque le levier de vitesses est placé à la position de stationnement (P).

UNLOCK DOORS : KEY OUT (déverrouillage des portes lorsque la clé est hors du contact): Toutes les portes se déverrouillent lorsque vous retirez la clé de contact.

UNLOCK DOORS : MANUALLY (déverrouillage manuel des portes): Les portes ne se déverrouillent pas automatiquement.

Choisir l'un des réglages et appuyer sur le bouton de personnalisation lorsque le réglage désiré est affiché à l'écran du centralisateur informatique de bord (CIB) afin que vous puissiez le sélectionner, puis passer à la fonction suivante. Pour plus de renseignements sur le verrouillage automatique, se reporter à *Verrouillage automatique programmable des portes* à la page 2-10.

DOOR LOCK DELAY (verrouillage temporisé des portes)

Si votre centralisateur informatique de bord ne comporte pas la fonction de verrouillage temporisé, vous pouvez quand même la programmer. Se reporter à la rubrique *Verrouillage temporisé* à la page 2-10 pour obtenir plus de renseignements.

Lorsque vous verrouillez les portes au moyen du commutateur de verrouillage électrique ou l'émetteur de télédéverrouillage et qu'une porte ou un hayon est ouvert, la fonction de verrouillage temporisé retarde le verrouillage des portes ou du hayon jusqu'à cinq secondes après que la dernière porte a été fermée.

Appuyer sur le bouton de personnalisation jusqu'à ce que DOOR LOCK DELAY (verrouillage temporisé des portes) s'affiche à l'écran.

Pour choisir votre verrouillage temporisé personnalisé, appuyer sur le bouton de sélection lorsque DOOR LOCK DELAY s'affiche sur le centralisateur informatique de bord. En appuyant sur le bouton de sélection, vous disposez des choix suivants :

DOOR LOCK DELAY : OFF (default) (verrouillage temporisé des portes : hors fonction) (par défaut):

Les portes se verrouilleront immédiatement lorsque vous appuierez sur le commutateur de verrouillage électrique ou sur le bouton de verrouillage de l'émetteur de télédéverrouillage.

DOOR LOCK DELAY : ON (verrouillage temporisé des portes : en fonction) (par défaut):

Les portes ne se verrouillent pas avant cinq secondes après que la dernière porte ou le hayon a été fermé. Vous entendrez trois carillons vous signalant que le verrouillage temporisé est activé. Vous pouvez désactiver temporairement le verrouillage temporisé en appuyant sur le bouton de verrouillage de la porte ou sur l'émetteur de télédéverrouillage une deuxième fois.

Choisir l'une des options, appuyer ensuite sur le bouton de personnalisation lorsque celle-ci est affichée à l'écran du centralisateur informatique de bord (CIB) afin de la sélectionner, puis passer à la fonction suivante.

Cette fonction n'est pas disponible lorsque la clé est dans le commutateur d'allumage.

LOCK FEEDBACK (rétroaction de verrouillage)

Appuyer sur le bouton de personnalisation jusqu'à ce que LOCK FEEDBACK (rétroaction de verrouillage) s'affiche à l'écran. Pour personnaliser la rétroaction que vous obtiendrez lors du verrouillage du véhicule avec l'émetteur de téléverrouillage, appuyer sur le bouton de sélection tandis que LOCK FEEDBACK (rétroaction de verrouillage) est affiché à l'écran du centralisateur informatique de bord (CIB). En appuyant sur le bouton de sélection, vous disposez des choix suivants :

LOCK FEEDBACK : BOTH (rétroaction de téléverrouillage : les deux) (par défaut): Les feux de stationnement clignotent chaque fois que vous appuyez sur le bouton doté du symbole de verrouillage sur l'émetteur de télédéverrouillage; le klaxon retentit lorsque vous appuyez une deuxième fois sur le bouton de verrouillage.

LOCK FEEDBACK : LAMPS (rétroaction de téléverrouillage : feux): Les feux de stationnement clignotent chaque fois que vous appuyez sur le bouton doté du symbole de verrouillage sur l'émetteur de télédéverrouillage.

LOCK FEEDBACK : HORN (rétroaction de téléverrouillage : klaxon): Le klaxon retentit lorsque vous appuyez une deuxième fois sur le bouton doté du symbole de verrouillage sur l'émetteur de télédéverrouillage.

LOCK FEEDBACK : OFF (rétroaction de téléverrouillage : désactivée): Aucune rétroaction n'aura lieu lors du verrouillage du véhicule.

Choisir l'une des options, appuyer ensuite sur le bouton de personnalisation lorsque celle-ci est affichée à l'écran du centralisateur informatique de bord (CIB) afin de la sélectionner, puis passer à la fonction suivante.

UNLOCK FEEDBACK (rétroaction de déverrouillage)

Appuyer sur le bouton de personnalisation jusqu'à ce que UNLOCK FEEDBACK (rétroaction de déverrouillage) s'affiche à l'écran. Pour personnaliser la rétroaction que vous obtiendrez lors du déverrouillage du véhicule à l'aide de l'émetteur de télédéverrouillage, appuyer sur le bouton de sélection tandis que UNLOCK FEEDBACK (rétroaction de déverrouillage) est affiché à l'écran du centralisateur informatique de bord. En appuyant sur le bouton de sélection, vous disposez des choix suivants :

UNLOCK FEEDBACK : LAMPS (default) (rétroaction de télédéverrouillage : lampes) (par défaut): Les feux de stationnement clignotent chaque fois que vous appuyez sur le bouton doté du symbole de déverrouillage sur l'émetteur de télédéverrouillage.

UNLOCK FEEDBACK : HORN (rétroaction de télédéverrouillage : klaxon): Le klaxon retentit lorsque vous appuyez une deuxième fois sur le bouton doté du symbole de déverrouillage sur l'émetteur de télédéverrouillage.

UNLOCK FEEDBACK : BOTH (rétroaction de télédéverrouillage : les deux): Les feux de stationnement clignotent chaque fois que vous appuyez sur le bouton doté du symbole de déverrouillage sur l'émetteur de télédéverrouillage et le klaxon retentit lorsque vous appuyez une deuxième fois sur le bouton de déverrouillage.

UNLOCK FEEDBACK : OFF (rétroaction de télédéverrouillage : désactivée): Aucune rétroaction n'aura lieu lors du déverrouillage du véhicule.

Choisir l'une des options, appuyer ensuite sur le bouton de personnalisation lorsque celle-ci est affichée à l'écran du centralisateur informatique de bord (CIB) afin de la sélectionner, puis passer à la fonction suivante.

HEADLAMP DELAY (temporisation de l'extinction des phares)

Appuyer sur le bouton de personnalisation jusqu'à ce que HEADLAMP DELAY (temporisation de l'extinction des phares) apparaisse sur l'écran. Pour choisir la durée au cours de laquelle les phares resteront allumés après la coupure du contact, appuyer sur le bouton de sélection lorsque le message HEADLAMP DELAY apparaît sur le centralisateur informatique de bord (CIB). Le fait d'appuyer sur le bouton de sélection permettra de parcourir les options suivantes :

- HEADLAMP DELAY : 10 SEC (temporisation de l'extinction des phares : 10 secondes) (par défaut)
- HEADLAMP DELAY : 20 SEC (temporisation de l'extinction des phares : 20 secondes)
- HEADLAMP DELAY : 40 SEC (temporisation de l'extinction des phares : 40 secondes)
- HEADLAMP DELAY : 1 MIN (temporisation de l'extinction des phares : 1 minute)
- HEADLAMP DELAY : 2 MIN (temporisation de l'extinction des phares : 2 min)
- HEADLAMP DELAY : 3 MIN (temporisation de l'extinction des phares : 3 min)
- HEADLAMP DELAY : OFF (temporisation de l'extinction des phares désactivée)

La durée que vous choisissez sera la durée de temps pendant laquelle les phares resteront allumés après avoir coupé le contact. Si vous choisissez OFF (désactivé), les phares s'éteindront dès que vous couperez le contact.

Choisir l'une des options, appuyer ensuite sur le bouton de personnalisation lorsque celle-ci est affichée à l'écran du centralisateur informatique de bord (CIB) afin de la sélectionner, puis passer à la fonction suivante.

PERIMETER LIGHTS (éclairage périmétrique)

Appuyer sur le bouton de personnalisation jusqu'à ce que PERIMETER LIGHTS (éclairage périmétrique) s'affiche à l'écran. Pour personnaliser l'éclairage périmétrique, appuyer sur le bouton de sélection lorsque PERIMETER LIGHTS (éclairage périmétrique) est affiché à l'écran du centralisateur informatique de bord. En appuyant sur le bouton de sélection, vous disposez des choix suivants :

PERIMETER LIGHTS : ON (default) (éclairage périmétrique : en fonction) (par défaut):

Les phares et les feux de recul s'allument pendant 40 secondes, s'il fait assez sombre dehors, lorsque vous déverrouillez le véhicule au moyen de l'émetteur de télédéverrouillage.

PERIMETER LIGHTS : OFF (éclairage périmétrique : hors fonction): Les lampes de l'éclairage périmétrique ne s'allument pas lorsque vous déverrouillez le véhicule au moyen de l'émetteur de télédéverrouillage.

Choisir l'une des options, appuyer ensuite sur le bouton de personnalisation lorsque celle-ci est affichée à l'écran du centralisateur informatique de bord (CIB) afin de la sélectionner, puis passer à la fonction suivante.

EASY EXIT SEAT (siège à recul automatique)

Appuyer sur le bouton de personnalisation jusqu'à ce que EASY EXIT SEAT (aide à la sortie) s'affiche à l'écran. Pour sélectionner la position du siège pour la sortie du véhicule, appuyer sur le bouton de sélection pendant que la fonction d'aide à la sortie (EASY EXIT SEAT) s'affiche à l'écran du centralisateur informatique de bord. En appuyant sur le bouton de sélection, vous disposez des choix suivants :

EASY EXIT SEAT : OFF (siège à recul automatique désactivé) (par défaut): Aucun recul automatique du siège ne se produira.

EASY EXIT SEAT : ON (siège à recul automatique activé): Le siège du conducteur se place à la position de sortie lorsque la clé est retirée du commutateur d'allumage.

Choisir l'une des options et appuyer ensuite sur le bouton de personnalisation lorsque celle-ci est affichée à l'écran du centralisateur informatique de bord afin de le sélectionner, puis passer à la fonction suivante. Pour obtenir plus de renseignements sur la position du siège à la sortie du véhicule, se reporter à *Siège à mémoire à la page 2-72*.

CURB VIEW (assistance de stationnement en file)

Appuyer sur le bouton de personnalisation jusqu'à ce que CURB VIEW (assistance de stationnement en file) s'affiche à l'écran. Pour personnaliser l'assistance de stationnement en file, appuyer sur le bouton de sélection tandis que CURB VIEW (assistance de stationnement en file) est affiché à l'écran du centralisateur informatique de bord. En appuyant sur le bouton de sélection, vous disposez des choix suivants :

CURB VIEW : OFF (default) (assistance de stationnement en file : désactivée) (par défaut):

Aucun des rétroviseurs extérieurs ne s'incline vers le bas lorsque le levier de vitesses est placé en marche arrière (R).

CURB VIEW : PASSENGER (fonction d'aide côté bordure : passager): Le rétroviseur extérieur du passager s'incline vers le bas lorsque le conducteur passe le levier de vitesses en marche arrière (R).

CURB VIEW : DRIVER (fonction d'aide côté bordure : conducteur): Le rétroviseur extérieur du conducteur s'incline vers le bas lorsqu'il passe le levier de vitesses en marche arrière (R).

CURB VIEW : BOTH (fonction d'aide côté bordure : les deux): Les rétroviseurs extérieurs du conducteur et du passager s'inclinent vers le bas lorsque le levier de vitesses est placé en marche arrière (R).

Choisir l'une des options et la sélectionner, lorsqu'elle est affichée sur le centralisateur informatique de bord (CIB), en appuyant sur le bouton de personnalisation pour passer à la fonction suivante. Pour plus de renseignements sur l'inclinaison des rétroviseurs en marche arrière, se reporter à *Rétroviseurs à assistance de stationnement en file à la page 2-57*.

ALARM WARNING (alarme)

Appuyer sur le bouton de personnalisation jusqu'à ce que ALARM WARNING (alarme) s'affiche à l'écran. Pour sélectionner votre type d'alarme personnalisé, appuyer sur le bouton de sélection lorsque ALARM WARNING (alarme) s'affiche à l'écran du centralisateur informatique de bord. En appuyant sur le bouton de sélection, vous disposez des choix suivants :

ALARM WARNING : BOTH (alarme : les deux) (default) (par défaut): Les phares clignoteront et le klaxon retentira lorsque l'alarme sera activée.

ALARM WARNING OFF (alarme : désactivée): Il n'y a pas d'alarme lors de l'activation.

ALARM WARNING : HORN (alarme : klaxon): Le klaxon retentira lorsque l'alarme sera activée.

ALARM WARNING : LAMPS (alarme : lampes): Les phares clignoteront lorsque l'alarme sera activée.

Choisir l'une des options et appuyer sur le bouton de personnalisation lorsqu'elle est affichée sur le centralisateur informatique de bord (CIB), puis passer à la fonction suivante. Pour obtenir plus de renseignements sur les types d'alarmes, se reporter à *Système anti-cambriolage à la page 2-18*.

Language (langue)

Pour personnaliser la langue d'affichage, appuyer sur le bouton de sélection tandis que DISPLAY LANGUAGE (langue d'affichage) est affiché à l'écran du centralisateur informatique de bord. Les langues suivantes défilent lorsque vous appuyez sur le bouton de sélection :

- ENGLISH (anglais)
- FRANCAIS
- ESPANOL (espagnol)

Choisir l'une des trois options, puis appuyer sur le bouton de personnalisation lorsque celle-ci est affichée à l'écran du centralisateur informatique de bord pour la sélectionner.

Si vous avez choisi involontairement une langue dont vous ne voulez pas ou que vous ne comprenez pas, appuyer sur le bouton de personnalisation et le maintenir enfoncé en même temps que le bouton d'accès aux données relatives aux trajets.

Le centralisateur informatique de bord (CIB) fait alors défiler les langues avec affichage dans la langue correspondante. English (anglais) sera en anglais, Français sera en français et ainsi de suite. Lorsque la langue de votre choix s'affiche, relâcher les deux boutons. Le centralisateur informatique de bord affichera alors les renseignements dans la langue de votre choix.

Vous pouvez également faire défiler les langues en appuyant sur la tige de réinitialisation du compteur journalier pendant quatre secondes, tant que vous vous trouvez en mode de compteur kilométrique.

Display Units (affichage des unités de mesure)

Appuyer sur le bouton de personnalisation jusqu'à ce que DISPLAY UNITS (affichage des unités de mesure) s'affiche à l'écran. Pour sélectionner les mesures anglaises ou métriques, appuyer sur le bouton de sélection tandis que DISPLAY UNITS est affiché à l'écran du centralisateur informatique de bord.

En appuyant sur le bouton de sélection, vous disposez des choix suivants :

- DISPLAY UNITS : ENGLISH
(affichage des unités anglaises)
- DISPLAY UNITS : METRIC
(affichage des unités métriques)

Si vous choisissez English (système anglais), tous les renseignements sont affichés en mesures anglaises. Par exemple, la distance est affichée en milles et la consommation indique les milles par gallon. Si vous choisissez le système métrique, toutes les données seront affichées en unités métriques. Par exemple, la distance sera en kilomètres et la consommation de carburant, en litres par 100 kilomètres.

Choisir l'une des deux options et appuyer sur le bouton de personnalisation, lorsqu'elle s'affiche à l'écran du centralisateur informatique de bord, afin de la sélectionner et de sortir des options de personnalisation.

Systèmes audio

Déterminer quelle radio équipe votre véhicule puis lire les pages suivantes pour vous familiariser avec ses fonctions.

Pour conduire en toute sécurité, il est impératif de ne pas être distrait. Se reporter à la rubrique *Conduite défensive* à la page 4-2. Consacrer quelques instants à la lecture de ce manuel pour vous familiariser avec le système audio de votre véhicule. Vous pourrez alors l'utiliser facilement et profiter de ses fonctions. Lorsque votre véhicule est stationné, configurer le système audio en programmant vos stations de radio préférées et en réglant la tonalité ainsi que les haut-parleurs. Ensuite, lorsque les conditions de conduite le permettent, vous pouvez syntoniser vos stations préférées à l'aide des préréglages et des commandes au volant (si montées).

ATTENTION:

Ce système vous permet d'accéder à un nombre beaucoup plus important de stations audio et de listes de chansons. Si vous accordez trop d'attention aux tâches de divertissement pendant la conduite, vous risquez de provoquer une collision et de vous blesser ou de vous tuer ou de blesser ou tuer d'autres personnes. Toujours garder un oeil sur la route et se concentrer sur la conduite. Éviter de s'engager dans des recherches compliquées pendant la conduite.

Il est important pour la sécurité de rester concentré sur le trajet. Pour plus de renseignements, se reporter à *Conduite défensive* à la page 4-2.

Voici quelques moyens qui vous éviteront d'être distraits pendant la conduite.

Lorsque votre véhicule est stationné :

- Se familiariser avec toutes ses commandes.
- Se familiariser avec son fonctionnement.
- Configurer le système audio en pré-réglant vos stations de radio préférées, en réglant la tonalité et en réglant les haut-parleurs. Ensuite, lorsque les conditions routières le permettent, vous pouvez syntoniser vos stations de radio préférées à l'aide des pré-réglages et des commandes au volant (si montées).

Remarque: Avant d'ajouter à votre véhicule tout matériel de sonorisation, comme un système audio, un lecteur de disques compacts, une radio BP, un téléphone mobile ou un poste émetteur-récepteur, il convient de consulter le concessionnaire pour s'assurer de la compatibilité de ce matériel. Il faut également vérifier les règlements fédéraux portant sur les radios et les téléphones mobiles. S'il est possible d'ajouter du matériel de sonorisation, il convient d'y procéder de façon appropriée, car celui-ci peut nuire au bon fonctionnement du moteur du véhicule, de la radio ou d'autres systèmes et pourrait même les endommager.

Les systèmes de votre véhicule peuvent pour leur part nuire au bon fonctionnement du matériel sonore, si celui-ci a été ajouté.

Remarque: Les carillons relatifs aux ceintures de sécurité, frein de stationnement, et autres fonctions marchent avec le système de radio/divertissement GM. Si cet équipement est remplacé ou si des équipements supplémentaires sont ajoutés à votre véhicule, les carillons risquent de ne plus fonctionner. S'assurer que les équipements de remplacement ou supplémentaires soient compatibles avec votre véhicule avant de les installer. Se reporter à la rubrique **Accessoires et modifications à la page 5-5.**

Votre véhicule peut être doté de la fonction de prolongation de l'alimentation des accessoires. Grâce à cette fonction, le système audio peut jouer même après que le contact a été coupé. Se reporter à la rubrique *Prolongation d'alimentation des accessoires* à la page 2-22 pour en savoir plus.

Réglage de l'heure sur les autoradios sans système RDS

Appuyer sur le bouton HR et le maintenir enfoncé jusqu'à ce que l'heure correcte apparaisse à l'écran. Appuyer sur le bouton MIN et le maintenir enfoncé jusqu'à ce que les minutes correctes apparaissent à l'écran. Le passage en mode de réglage de l'horloge s'effectue après une temporisation de 2 secondes. Afficher l'heure avec le commutateur d'allumage en position OFF (arrêt), en appuyant sur le bouton RCL, HR ou MIN.

Réglage de l'heure sur les autoradios avec système RDS

La radio peut être munie d'un bouton marqué H ou HR pour indiquer l'heure et M ou MN pour indiquer les minutes.

Appuyer sur le bouton représentant l'heure et le maintenir enfoncé jusqu'à ce que les chiffres exacts de l'heure s'affichent. Appuyer sur le bouton représentant les minutes et le maintenir enfoncé jusqu'à ce que les chiffres exacts des minutes s'affichent. Vous pouvez régler l'heure, que le commutateur d'allumage soit en position de marche ou d'arrêt.

Pour synchroniser l'heure avec une station FM diffusant les données d'un système de radiocommunication de données (RDS), appuyer simultanément sur les boutons des heures et des minutes et les maintenir enfoncés ensemble jusqu'à ce que le message RDS TIME (heure RDS) s'affiche à l'écran. Pour confirmer votre acceptation de l'heure affichée, appuyer simultanément sur les boutons des heures et des minutes et les maintenir enfoncés pendant encore 2 secondes. Si l'heure de la station n'est pas disponible, le message NO UPDAT (aucune mise à jour) s'affiche à l'écran.

L'heure RDS est diffusée chaque minute. Une fois que vous aurez syntonisé une station du système RDS, il faudra peut-être attendre quelques minutes avant que l'heure soit réglée.

Autoradio AM-FM

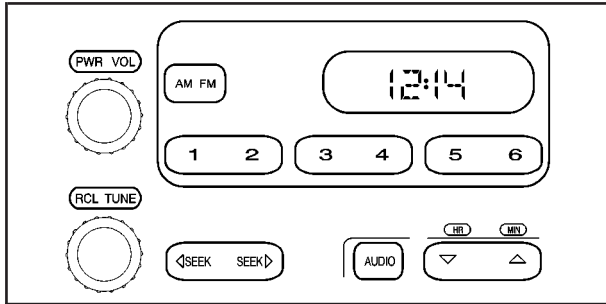

Fonctionnement de la radio

PWR (alimentation): Appuyer sur ce bouton pour allumer et éteindre le système audio.

VOL (volume): Tourner ce bouton pour augmenter ou diminuer le volume.

RCL (rappel): Appuyer sur ce bouton pour passer entre l'affichage de la fréquence de station radio, de la bande et de l'heure. Lorsque le contact est coupé, appuyer sur ce bouton pour afficher l'heure.

Recherche d'une station

AM FM: Appuyer sur ce bouton afin de passer d'une bande à l'autre FM1, FM2 et AM. Votre sélection est affichée à l'écran.

TUNE (syntonisation): Tourner ce bouton pour syntoniser les stations.

◁ **SEEK** ▷ (**recherche**): Appuyer sur la flèche droite ou gauche pour syntoniser la station suivante ou précédente et y demeurer.

Pour explorer les stations, appuyer sur l'une des deux touches SEEK (recherche) pendant deux secondes jusqu'à ce qu'un bip retentisse. La radio passe automatiquement d'une station à l'autre en s'arrêtant quelques secondes à chacune. Appuyer de nouveau sur l'une des touches SEEK (recherche) pour mettre fin à l'exploration.

Pour explorer les stations pré-réglées, appuyer sur l'une des deux touches SEEK (recherche) pendant plus de quatre secondes, jusqu'à ce que deux bips retentissent. La radio passe à la première station mémorisée avec un bouton-poussoir, s'y arrête quelques secondes, puis passe à la suivante. Appuyer de nouveau sur l'une des deux touches SEEK (recherche) pour mettre fin à l'exploration.

La radio n'explore que les stations de signal fort se trouvant dans la bande sélectionnée.

Programmation des stations

Pour programmer jusqu'à 18 stations (6 FM1, 6 FM2 et 6 AM) au moyen des 6 boutons-poussoirs numérotés, exécuter les étapes suivantes :

1. Mettre en fonction la radio.
2. Appuyer sur le bouton AM FM pour sélectionner la bande FM1, FM2 ou AM.
3. Syntoniser la station voulue.
4. Appuyer sur l'un des 6 boutons-poussoirs numérotés et le maintenir enfoncé jusqu'à ce qu'un bip retentisse. Une fois le bouton programmé, il suffit ensuite d'appuyer dessus pour revenir à la station ainsi sélectionnée.
5. Répéter ces étapes pour chacun des boutons-poussoirs.

Réglage de la tonalité (graves/aigus)

AUDIO: Pour régler les graves et les aigus, appuyer brièvement sur la touche AUDIO jusqu'à l'affichage de BAS (graves) ou TRE (aigus). Appuyer ensuite sur la flèche vers le haut ou vers le bas et la maintenir enfoncée pour augmenter ou réduire le volume. Si la réception radiophonique est faible ou brouillée, baisser les aigus.

Pour régler les graves et les aigus à leur position centrale, sélectionner BAS (graves) ou TRE (aigus). Appuyer ensuite la touche AUDIO pour plus de deux secondes jusqu'à ce qu'au bip. La lettre B suivie d'un zéro ou la lettre T suivie d'un zéro apparaît à l'écran.

Pour régler toutes les commandes de tonalité et le volume de haut-parleur à la position médiane, commencer par quitter le mode audio en pressant un autre bouton, entraînant l'autoradio à exécuter cette fonction ou attendre cinq secondes que l'écran affiche l'heure. Appuyer ensuite sur la touche AUDIO et la maintenir enfoncée plus de deux secondes jusqu'à ce qu'au bip. CEN s'affiche à l'écran.

Réglage des haut-parleurs (équilibre droit/gauche et avant/arrière)

AUDIO: Pour régler l'équilibre droite/gauche des hauts-parleurs, appuyer sur la touche AUDIO, jusqu'à ce que l'indication BAL (équilibre droite/gauche) apparaisse à l'écran. Appuyer ensuite sur la flèche montante ou descendante et la maintenir enfoncée pour diriger le son vers le haut-parleur de droite ou celui de gauche.

Pour ajuster l'équilibre avant/arrière des hauts-parleurs, appuyer sur la touche AUDIO, jusqu'à ce que l'indication FAD (équilibre avant/arrière) apparaisse à l'écran. Appuyer ensuite sur la flèche montante ou descendante et la maintenir enfoncée pour diriger le son vers les haut-parleurs avant ou arrière.

Pour régler l'équilibre droite/gauche ou avant/arrière à la position moyenne, sélectionner BAL (équilibre droite/gauche) ou FAD (équilibre avant/arrière). Appuyer ensuite sur AUDIO et le maintenir enfoncé plus de deux secondes jusqu'à ce que vous entendiez un bip. La lettre L (équilibre droite/gauche) suivie d'un zéro ou la lettre F (équilibre avant/arrière) suivie d'un zéro apparaît à l'écran.

Pour régler toutes les commandes de tonalité et le volume de haut-parleur à la position médiane, commencer par quitter le mode audio en pressant un autre bouton, entraînant l'autoradio à exécuter cette fonction ou attendre cinq secondes que l'écran affiche l'heure. Appuyer ensuite sur la touche AUDIO et la maintenir enfoncée plus de deux secondes jusqu'à ce qu'au bip. CEN s'affiche à l'écran.

Si votre véhicule est un modèle à cabine classique, il est possible que vous ne disposiez pas de l'équilibrage avant/arrière.

Messages radio

CAL (étalonnage): Le système audio a été étalonné en usine en fonction de votre véhicule. Si la mention CAL (étalonnage) s'affiche, cela signifie que la radio n'a pas été correctement configurée et qu'il faut la renvoyer au concessionnaire GM pour corriger la situation.

LOC (verrouillé): Ce message s'affiche lorsque le système THEFTLOCK[®] s'est verrouillé. Conduire le véhicule chez le concessionnaire GM pour le faire réparer.

Si une erreur se reproduit à plusieurs reprises ou ne peut être corrigée, s'adresser à votre concessionnaire GM.

Radio avec lecteur de disques compacts

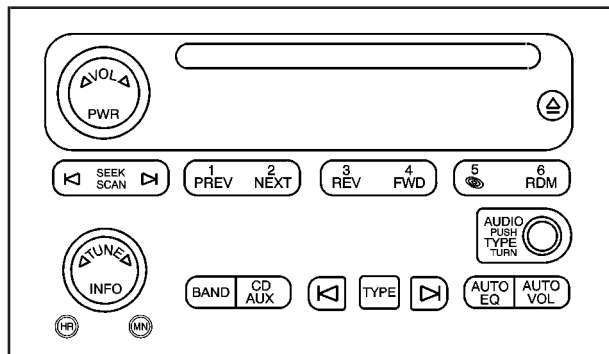

**Illustration de la radio de base,
radio de série Bose® semblable**

Si votre véhicule est équipé du système audio Bose®, il comporte six haut-parleurs Bose® à amplification.

Système de radiocommunication de données (RDS)

Le système audio est doté d'un système de radiocommunication de données (RDS). Les fonctions du système RDS ne peuvent être utilisées que pour l'écoute des stations FM qui diffusent l'information RDS.

La radio peut effectuer ce qui suit avec le système de radiocommunication de données (RDS) :

- Rechercher les stations qui diffusent le type d'émission de votre choix
- Recevoir des communiqués d'urgence locale et nationale
- Afficher des messages provenant de stations radio

Ce système repose sur la réception d'informations particulières diffusées par ces stations. Il n'intervient que lorsque ces informations sont disponibles. Dans de rares cas, des informations incorrectes diffusées par une station de radio peut empêcher le bon fonctionnement de la radio. Si ce cas se produit, communiquer avec la station de radio.

Lorsque la radio est syntonisée à une station du système de radiocommunication de données (RDS), le nom ou l'indicatif d'appel de la station remplaceront le fréquence à l'affichage. Les stations RDS peuvent également fournir l'heure du jour, un type de programme (PTY) pour la programmation en cours et le nom du programme de leur diffusion actuelle.

Service de radio par satellite XM^{MC}

XM^{MC} est un service de radiodiffusion par satellite couvrant les 48 états contigus des États-Unis et le Canada (si accessible). XM^{MC} offre plus de 100 stations d'émissions de musique, d'informations, de sport, de causeries, ainsi que des émissions destinées aux enfants, dans toute la zone continentale. Le système XM^{MC} assure une transmission audio de qualité numérique et fournit des informations en format texte, notamment le titre des morceaux et le nom des artistes. L'utilisation du système XM^{MC} est subordonnée à des frais de service. Pour obtenir de plus amples renseignements, contacter XM^{MC} à l'adresse suivante : www.xmradio.com ou composer le 1-800-852-XXXM (1-800-852-9696).

Fonctionnement de la radio

PWR (alimentation): Appuyer sur ce bouton pour allumer et éteindre le système audio.

◀ **VOL** ▶ (**volume**): Tourner ce bouton pour augmenter ou diminuer le volume.

INFO (information): Lorsque le contact est coupé, appuyer sur ce bouton pour afficher l'heure.

Avec le système RDS (utilisation du système de radiocommunication de données), appuyer sur le bouton INFO pour modifier l'affichage lorsque le système RDS est sélectionné.

Les options possibles sont l'indicatif de la station, la fréquence de la station, le type d'émission (PTY) et le nom de l'émission (le cas échéant).

Pour le système XM^{MC} (le cas échéant), sélectionner le mode XM^{MC}, puis appuyer sur le bouton INFO pour récupérer quatre types de renseignements relatifs au morceau ou à la station en cours d'écoute : nom de l'artiste, titre du morceau, catégorie ou type de programme sélectionné, fréquence ou nom de la station.

Pour modifier l'affichage par défaut, appuyer sur le bouton INFO (information) jusqu'à ce que l'affichage voulu apparaisse, puis maintenir le bouton enfoncé jusqu'à ce qu'un bip soit émis. L'affichage sélectionné devient alors celui par défaut.

AUTO VOL (volume autoréglable): Grâce au volume autoréglable, votre système audio se règle automatiquement pour compenser le bruit du vent et de la route en montant le volume à mesure que la vitesse du véhicule augmente.

Régler le volume au niveau voulu. Appuyer sur ce bouton pour choisir LOW (faible), MEDIUM (moyen) ou HIGH (élevé). AVOL (volume autoréglable) s'affichera à l'écran. Plus le réglage est élevé, plus la compensation du volume est forte à mesure que la vitesse du véhicule augmente. Pour désactiver le volume automatique, appuyer sur ce bouton jusqu'à ce que AVOL OFF (volume autoréglable désactivé) s'affiche à l'écran.

Recherche d'une station

BAND (bande): Appuyer sur ce bouton pour alterner entre FM1, FM2, AM, ou XM1 ou XM2 (le cas échéant). L'afficheur indique l'option sélectionnée.

◀ **TUNE** ▶ (**syntonisation**): Tourner ce bouton pour syntoniser les stations.

◀ **SEEK** ▶ (**recherche**): Appuyer sur les flèches SEEK (recherche) ou TYPE pour se rendre à la station suivante ou précédente et y demeurer.

La radio ne recherche que les stations se trouvant sur la bande sélectionnée et dont le signal est puissant.

◀ **SCAN** ▶ (**exploration**): Enfoncer les flèches SCAN (balayage) ou TYPE pendant deux secondes jusqu'à ce que SCAN (balayage) s'affiche à l'écran et qu'un bip soit émis. La radio passera à une station et jouera pendant quelques secondes avant de passer à la station suivante. Pour arrêter le balayage, appuyer de nouveau les flèches SCAN (balayage) ou TYPE.

Pour balayer les stations présélectionnées, enfoncer les flèches SCAN (balayage) ou TYPE pendant plus de quatre secondes. PSCN (exploration des stations présélectionnées) apparaîtra à l'écran et un bip double sera émis.

La radio se rendra à une station présélectionnée, jouera pendant quelques secondes, puis passera à la station présélectionnée suivante. Enfoncer de nouveau les flèches SCAN (balayage) ou TYPE pour interrompre le balayage des stations préréglées.

La radio n'explore que les stations se trouvant sur la bande sélectionnée et dont le signal est puissant.

Programmation des stations

Vous pouvez programmer jusqu'à 30 stations (6 FM1, 6 FM2 et 6 AM, et 6 XM1 et 6 XM2) (le cas échéant) sur les 6 boutons-poussoirs numérotés. Pour ceci, exécuter les étapes suivantes :

1. Mettre en fonction la radio.
2. Appuyer sur le bouton BAND pour choisir la bande FM1, FM2, AM, XM1 ou XM2.
3. Syntoniser la station voulue.
4. Appuyer sur l'un des 6 boutons-poussoirs numérotés et le maintenir enfoncé jusqu'à ce qu'un bip retentisse. Chaque fois qu'un bouton-poussoir est enfoncé, la station sélectionnée pour ce bouton revient.
5. Répéter ces étapes pour chacun des boutons-poussoirs.

Pour enregistrer un réglage d'égalisation pour une station présélectionnée, effectuer les étapes suivantes :

1. Syntoniser la station préréglée.
2. Enfoncer et relâcher le bouton AUTO EQ (égalisation automatique) pour sélectionner le réglage d'égalisation.

Lorsque l'égalisation n'apparaît plus à l'écran, l'égalisation sera réglée pour cette station présélectionnée.

Réglage de la tonalité (graves/aigus)

AUDIO: Appuyer sur le bouton AUDIO jusqu'à ce que l'indication BASS (graves) ou TREB (aigus) s'affiche. Tourner le bouton pour augmenter ou diminuer les graves ou les aigus. Le niveau apparaît sur l'afficheur. Si la réception radiophonique est faible ou brouillée, diminuer les aigus.

Pour régler les graves et les aigus en position moyenne, tandis qu'ils sont affichés à l'écran, appuyer sur le bouton AUDIO et le maintenir enfoncé. La radio produit un bip et règle le niveau à la position moyenne.

Pour régler toutes les commandes de tonalité et des haut-parleurs à la position centrale, appuyer sur le bouton AUDIO et le maintenir enfoncé quand aucune commande de tonalité et de haut-parleur n'est affichée. ALL CENTERED (tous les réglages en position moyenne) s'affichera, vous entendrez un bip et le niveau d'affichage sera réglé à la position centrale.

AUTO EQ (réglage automatique de la totalité):

Appuyer sur ce bouton pour choisir les réglages présélectionnés des aigus et des graves pour les stations de musique country/western, jazz, populaire, rock et classique. Pour retourner au mode de réglage manuel de la tonalité, sélectionner CUSTOM (personnalisé) ou régler manuellement les graves ou les aigus.

La radio garde séparément en mémoire les réglages automatiques de tonalité de chaque présélection et de chaque source.

Si la radio est équipée d'un système audio Bose®, l'égalisation est réglée soit sur CUSTOM (personnalisé), soit sur TALK (mode parlé).

Réglage des haut-parleurs (équilibre droit/gauche et avant/arrière)

AUDIO: Pour régler l'équilibre entre les haut-parleurs de droite et de gauche, appuyer sur le bouton AUDIO et le relâcher jusqu'à ce que BAL (équilibre) s'affiche à l'écran. Tourner le bouton pour diriger le son vers les haut-parleurs de droite ou de gauche.

Pour régler l'équilibre entre les haut-parleurs avant et arrière, appuyer sur le bouton AUDIO et le relâcher jusqu'à ce que FADE (atténuation) s'affiche à l'écran. Tourner le bouton pour diriger le son vers les haut-parleurs avant ou arrière.

Pour régler l'équilibre droite/gauche ou l'équilibre avant/arrière en position centrale lorsqu'il est affiché, appuyer sur le bouton AUDIO une première fois, puis appuyer de nouveau sur ce bouton et le maintenir enfoncé jusqu'à ce que vous entendiez un bip. L'équilibre droite/gauche ou l'équilibre avant/arrière se règle alors en position centrale et l'écran indique l'équilibrage des haut-parleurs.

Pour régler toutes les commandes de tonalité et des haut-parleurs à la position centrale, appuyer sur le bouton AUDIO et le maintenir enfoncé quand aucune commande de tonalité et de haut-parleur n'est affichée. ALL CENTERED (tous les réglages en position moyenne) s'affichera, vous entendrez un bip et le niveau d'affichage sera réglé à la position centrale.

Choix d'une station (RDS et XM^{MC}) diffusant un certain type de programme

Pour sélectionner et choisir une station diffusant un certain type de programme, procéder de la façon suivante :

1. Enfoncer le bouton TYPE pour activer le mode de sélection du type de programme. TYPE et un PTY (type de programme) apparaîtront à l'écran.
2. Tourner le bouton TYPE ou enfoncer et relâcher le bouton TYPE pour sélectionner un PTY (type de programme).
3. Une fois le PTY (type de programme) affiché, enfoncé et relâcher les flèches TYPE ou SEEK (recherche) pour effectuer une sélection et passer à la première station du PTY (type de programme).
4. Pour se rendre à une autre station du même PTY (type de programme) et le PTY (type de programme) est affiché, Enfoncer une fois les flèches TYPE ou SEEK (recherche). Si le PTY (type de programme) n'est pas affiché, retourner à l'étape 1.
5. Enfoncer les flèches TYPE ou SEEK (recherche) pour quitter le mode de sélection du type de programme.

Si la radio ne réussit pas à trouver une station diffusant le type de programme sélectionné, l'indication NONE (aucune) s'affiche à l'écran et la radio revient à la dernière station syntonisée.

SCAN (exploration): Pour effectuer l'exploration des stations diffusant un certain type de programme, suivre les étapes suivantes :

1. Appuyer sur le bouton TYPE pour activer le mode de sélection du type de programme. L'indication TYPE et le dernier PTY (type de programme) sélectionné s'affichent.
2. Tourner le bouton TYPE ou enfoncer et relâcher le bouton TYPE pour sélectionner un PTY (type de programme).
3. Une fois le PTY (type de programme) recherché affiché, enfoncer les flèches TYPE ou SCAN (balayage) pendant deux secondes et la radio débutera le balayage des stations correspondant au PTY (type de programme).
4. Enfoncer les flèches TYPE ou SCAN (balayage) pour arrêter à une station.

BAND (bande) (fréquence de rechange):

La fréquence de rechange permet de passer à une station qui diffuse le même type de programme et dont le signal est plus puissant. Pour activer la fonction de fréquence de rechange, appuyer sur le bouton BAND (bande) et le maintenir enfoncé pendant 2 secondes. L'indication AF ON (fréquence de rechange activée) s'affiche. La radio peut maintenant passer à des stations dont le signal est plus puissant.

Pour désactiver la fonction de fréquence de rechange, appuyer sur le bouton BAND et le maintenir enfoncé pendant 2 secondes. L'indication AF OFF (fréquence de rechange désactivée) s'affiche. La radio ne peut plus passer à des stations dont le signal émetteur est plus puissant.

Cette fonction n'est pas compatible avec le service de radiodiffusion par satellite XM^{MC}.

Programmation des stations présélectionnées de types de programme (RDS seulement)

Ces boutons-poussoirs sont préréglés d'usine à un type de programme. Vous pouvez programmer jusqu'à 12 types de programmes (6 FM1 et 6 FM2) avec les boutons-poussoirs numérotés. Pour ceci, effectuer les étapes suivantes :

1. Appuyer sur BAND (bande) pour choisir FM1 ou FM2.
2. Appuyer sur le bouton TYPE pour activer le mode de sélection du type de programme. L'indication TYPE et le dernier PTY (type de programme) sélectionné s'affichent.
3. Tourner le bouton TYPE ou enfoncer et relâcher le bouton TYPE pour sélectionner un PTY (type de programme).
4. Appuyer sur l'un des 6 boutons-poussoirs numérotés et le maintenir enfoncé jusqu'à ce qu'un bip retentisse. Une fois le bouton programmé, il suffit ensuite d'appuyer dessus pour revenir au type de programme ainsi sélectionné.
5. Répéter ces étapes pour chacun des boutons-poussoirs.

Messages RDS

INFO (information): Si un message est disponible sur la station en cours d'écoute, le symbole d'information s'affiche à l'écran. Appuyer sur ce bouton pour voir le message. Le message peut contenir le nom de l'artiste, le titre de la pièce, des numéros de téléphone pour appeler la station, etc.

Si le message ne peut pas apparaître en entier à l'écran, il s'affichera par parties, toutes les 3 secondes. Pour faire défiler le message à un rythme qui vous convient mieux, appuyer plusieurs fois sur le bouton INFO. Un nouveau groupe de mots s'affichera. Quand l'écran peut présenter le message complet, l'indication INFO disparaît jusqu'à ce qu'un nouveau message soit diffusé. Vous pouvez consulter le dernier message en appuyant sur le bouton INFO, jusqu'à ce qu'un nouveau message soit reçu ou que la radio soit syntonisée sur une station différente.

Messages radio

CAL ERR (erreur d'étalonnage): Votre système audio a été étalonné en usine en fonction de votre véhicule. Si la mention CAL ERR (erreur d'étalonnage) s'affiche, cela signifie que la radio n'a pas été correctement configurée et qu'il faut la renvoyer au concessionnaire GM pour corriger la situation.

LOCKED (bloqué): Ce message s'affiche lorsque le système THEFTLOCK® s'est verrouillé. Conduire le véhicule chez le concessionnaire GM pour le faire réparer.

Si une erreur se reproduit à plusieurs reprises ou ne peut être corrigée, s'adresser à votre concessionnaire GM.

Messages radio XM^{MC}

Affichage message radio	Condition	Action nécessaire
XL	La présence de la mention XL sur l'écran de la radio, à la suite du nom de la station, indique un contenu en langage explicite.	Un client peut demander le blocage de ces stations ou de toute autre station en composant le 1-800-852-XXXM (1-800-852-9696).
Mise à jour	Mise à jour du code de chiffrement	Le code de chiffrement de votre récepteur est en cours de mise à jour et vous n'avez pas à intervenir. Cette opération ne dure pas plus de 30 secondes.
No Signal	Perte de signal	Le système fonctionne correctement, mais le véhicule se trouve à un endroit où la réception du signal XM ^{MC} est bloquée. Le signal devrait revenir lorsque vous aurez quitté cet endroit.

Messages radio XM^{MC} (suite)

Affichage message radio	Condition	Action nécessaire
Loading XM	Acquisition des données audio des stations (au bout de 4 secondes)	Les données audio et texte sont en cours d'acquisition et de traitement par votre système audio. Vous n'avez pas à intervenir. Ce message disparaîtra sous peu.
CH Off Air	Station hors service	Cette station n'est pas actuellement en service. Vous devez en syntoniser une autre.
CH Unavail	Cette station n'est plus disponible.	Cette station auparavant accessible, ne l'est plus. Syntoniser une autre station. Si vous aviez mémorisé cette station, vous pourriez en assigner une autre à ce bouton de préréglage.
No Info	Nom d'artiste ou informations non disponibles	Aucune information sur l'artiste n'est disponible en ce moment sur cette station. Votre système fonctionne correctement.
No Info	Titre de chanson ou d'émission non disponible	Aucune information sur le titre de la chanson n'est disponible en ce moment sur cette station. Votre système fonctionne correctement.
No Info	Nom de catégorie non disponible	Aucune information sur la catégorie n'est disponible en ce moment sur cette station. Votre système fonctionne correctement.
No Info	Aucun message texte ou informatif disponible	Aucun message texte ou informatif n'est diffusé en ce moment sur cette station. Votre système fonctionne correctement.

Messages radio XM^{MC} (suite)

Affichage message radio	Condition	Action nécessaire
Not found	Aucune station offerte pour la catégorie choisie	Aucune station ne peut être syntonisée pour la catégorie que vous avez choisie. Votre système fonctionne correctement.
XM Locked	Dispositif antivol activé	Le récepteur XM ^{MC} du véhicule a peut-être déjà été installé dans un autre véhicule. Pour des raisons de sécurité, les récepteurs XM ^{MC} ne peuvent pas être changés de véhicule. Si ce message apparaît après un entretien de votre véhicule, consulter votre concessionnaire GM.
Radio ID	Étiquette d'identification radio (canal 0)	Si la station 0 est syntonisée, ce message apparaît en alternance avec l'étiquette d'identification à 8 chiffres de la radio XM ^{MC} . Cette étiquette est nécessaire pour activer le système.
Unknown	Identification radio inconnue (uniquement en cas de défaillance du matériel)	Si vous recevez ce message alors que vous avez syntonisé la station 0, le récepteur a un problème. Consulter votre concessionnaire GM.
Chk XMRcvr	Défaillance du matériel	Si ce message ne s'efface pas rapidement, votre récepteur est peut-être défectueux. Consulter votre concessionnaire GM.

Lecture d'un disque compact

Introduire un disque compact partiellement dans la fente, l'étiquette orientée vers le haut. Le disque s'engagera dans le lecteur et commencera à jouer. Pour introduire un disque compact lorsque le contact est coupé, appuyer d'abord sur le bouton d'éjection ou sur le bouton INFO.

Si le contact est coupé ou la radio éteinte alors qu'un CD (disque compact) se trouve dans le lecteur, il y reste. Quand le contact est remis ou la radio est rallumée, la lecture du disque reprendra à l'endroit où elle s'est arrêtée, à condition que le lecteur ait été la dernière source audio sélectionnée.

Lorsque vous insérez un disque compact, l'indication CD s'affiche. Au début de chaque piste, son numéro apparaîtra également à l'écran.

Le lecteur de disques compacts peut lire des minidisques de 8 cm (3 po) insérés dans un adaptateur. Les disques standard et les minidisques sont insérés de la même façon.

La qualité sonore d'un disque compact réinscriptible peut être mauvaise en raison de la qualité du disque lui-même, de la méthode d'enregistrement, de la qualité de la musique enregistrée et de la façon dont le disque a été manipulé. Des sauts de lecture peuvent se produire et vous pouvez éprouver des difficultés à trouver des pistes et à charger ou à éjecter le disque compact.

En cas de problème, vérifier la surface de lecture du disque. Si elle est endommagée (fendue, ébréchée, ou rayée), le disque ne peut être lu correctement. Si la surface du disque est sale, se reporter à *Entretien des disques compacts et des disques vidéo numériques (DVD) à la page 3-162*.

S'il n'y a pas de dommages apparents, essayer un disque compact dont vous savez qu'il est en bon état.

Ne pas ajouter d'étiquette à un disque compact, car elle pourrait rester accrochée dans le lecteur. Si un disque compact est enregistré sur un ordinateur et qu'une étiquette s'avère nécessaire, utiliser plutôt un stylo feutre pour inscrire les informations directement sur le dessus du disque.

Remarque: Si vous collez une étiquette sur un disque compact, insérez plusieurs disques compacts à la fois dans la fente ou tentez de lire des disques compacts rayés ou endommagés, vous risquez d'endommager le lecteur de disques compacts. Lorsque vous faites fonctionner le lecteur de disques compacts, utiliser uniquement des disques compacts en bon état et non munis d'étiquette, charger un disque compact à la fois et éloigner tous corps étrangers, liquides et débris du lecteur de disques compacts et de la fente de chargement.

Si une erreur s'affiche à l'écran, se reporter à « Messages du lecteur de disques compacts » plus loin dans cette section.

1 PREV (précédent): Appuyer sur ce bouton-poussoir pour revenir au début de la piste en cours, si celle-ci joue depuis plus de huit secondes. L'indication TRACK (piste) et le numéro de la piste apparaissent alors à l'écran. Si vous appuyez plusieurs fois sur ce bouton ou si vous le maintenez enfoncé, le lecteur continuera à revenir vers le début du disque compact.

2 NEXT (suivant): Appuyer sur ce bouton poussoir pour aller à la liste suivant. TRACK (piste) et le numéro de la piste apparaissent alors à l'écran. Si vous appuyez plusieurs fois sur ce bouton ou si vous le maintenez enfoncé, le lecteur continuera d'avancer de piste en piste.

3 REV (retour rapide): Appuyer sur ce bouton-poussoir et le maintenir enfoncé pour reculer rapidement à l'intérieur d'une piste. Appuyer sur ce bouton-poussoir et le maintenir enfoncé pendant moins de deux secondes pour reculer 6 fois plus vite que la vitesse de lecture normale. Appuyer sur ce bouton-poussoir et le maintenir enfoncé pendant plus de deux secondes pour reculer 17 fois plus vite que la vitesse de lecture normale.

Le relâcher pour faire jouer la piste. La mention ET (temps écoulé) et le temps écoulé de la piste s'afficheront.

4 FWD (avance rapide): Appuyer sur ce bouton-poussoir et le maintenir enfoncé pour avancer rapidement à l'intérieur d'une piste. Appuyer sur ce bouton-poussoir et le maintenir enfoncé pendant moins de deux secondes pour avancer 6 fois plus vite que la vitesse de lecture normale. Appuyer sur ce bouton-poussoir et le maintenir enfoncé pendant plus de deux secondes pour avancer 17 fois plus vite que la vitesse de lecture normale. Le relâcher pour faire jouer la piste. La mention ET (temps écoulé) et le temps écoulé de la piste s'afficheront.

6 RDM (lecture aléatoire): Appuyer sur ce bouton-poussoir pour faire jouer les pistes dans un ordre aléatoire plutôt que dans un ordre séquentiel. La mention RDM ON (lecture aléatoire activée) s'affiche à l'écran. L'indication RDM T (lecture aléatoire des pistes) et le numéro de la piste s'affichent à l'écran lorsque chaque piste commence à jouer. Appuyer de nouveau sur ce bouton-poussoir pour désactiver la lecture aléatoire. La mention RDM OFF (lecture aléatoire désactivée) s'affiche à l'écran.

◀ **SEEK** ▶ (**recherche**): Appuyer sur la flèche gauche pour aller au début de la piste actuelle ou passer à la piste précédente. Appuyer sur la flèche droite pour passer au début de la piste suivante. Si l'on tient l'une de ces flèches enfoncée ou si l'on appuie dessus plus d'une fois, le lecteur de disque continuera de passer aux pistes précédentes ou suivantes de tout le disque compact.

◀ **SCAN** ▶ (**exploration**): Enfoncer les flèches SCAN (balayage) ou TYPE pendant plus de deux secondes, jusqu'à ce que SCAN apparaisse à l'écran et qu'un bip soit émis. La radio se rendra à la piste suivante, jouera pendant 10 secondes, puis passera à la piste suivante. Enfoncer de nouveau les flèches SCAN (balayage) ou TYPE pour interrompre le balayage.

INFO (information): Appuyer sur cette commande pour savoir depuis combien de temps une piste joue. ET (temps écoulé) et le temps écoulé s'afficheront à l'écran. Pour modifier l'affichage par défaut (piste ou temps écoulé), appuyer sur le bouton jusqu'à l'affichage souhaité, puis le maintenir enfoncé pendant deux secondes. La radio produira un bip et l'affichage souhaité deviendra l'affichage par défaut.

BAND (bande): Appuyer sur ce bouton pour écouter la radio lorsqu'une cassette ou un disque compact joue. La cassette ou le disque compact inactif restera en sécurité dans le lecteur jusqu'à la prochaine lecture.

CD AUX (lecteur de disque compact auxiliaire): Appuyer sur ce bouton pour jouer un disque compact tout en écoutant la radio. Le disque compact inactif restera en sécurité dans le lecteur jusqu'à une prochaine écoute.

△ (**éjection**): Appuyer sur ce bouton pour arrêter et éjecter le disque compact ou pour l'éjecter lorsqu'il est à l'arrêt. La fonction d'éjection peut être activée lorsque le contact est coupé ou que la radio est éteinte. Pour charger un disque compact lorsque la radio est éteinte et que le contact est coupé, appuyer d'abord sur ce bouton.

Messages du lecteur de disques compacts

Le disque compact peut s'éjecter de lui-même pour l'une des raisons suivantes :

- La température est très élevée. Lorsqu'elle reviendra à la normale, la lecture devrait reprendre.
- Vous conduisez sur une route en très mauvais état. Une fois que la route deviendra plus carrossable, le disque compact devrait se remettre à jouer.
- Le disque est sale, rayé, mouillé ou inséré à l'envers.
- Le taux d'humidité de l'air est très élevé. Attendre environ une heure et essayer de nouveau.
- Un problème est survenu lors de la gravure du disque compact.
- L'étiquette s'est coincée dans le lecteur.

Si le disque compact ne joue pas correctement pour une autre raison, essayer un disque que vous savez être en bon état de fonctionnement.

Si une erreur se produit à maintes reprises ou si elle ne peut pas être corrigée, communiquer avec le concessionnaire GM. Si la radio affiche un message d'erreur, noter cette erreur et en informer le concessionnaire au moment de rapporter le problème.

Autoradio avec lecteur de cassette et de disque compact

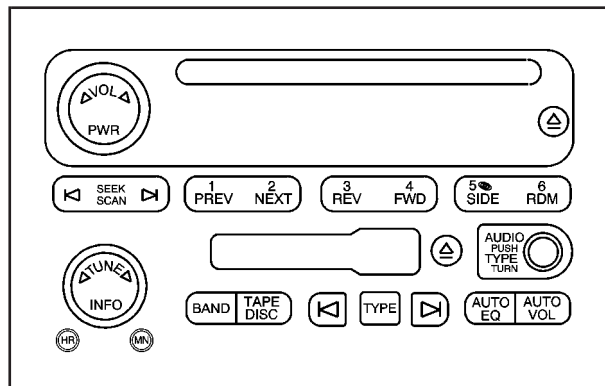

Illustration de la radio de base, radio de série Bose® semblable

Si votre véhicule est équipé du système audio Bose®, il comporte six haut-parleurs Bose® à amplification.

Système de radiocommunication de données (RDS)

Le système audio est doté d'un système de radiocommunication de données (RDS). Les fonctions du système RDS ne peuvent être utilisées que pour l'écoute des stations FM qui diffusent l'information RDS.

La radio peut effectuer ce qui suit avec le système de radiocommunication de données (RDS) :

- Rechercher les stations qui diffusent le type d'émission de votre choix
- Recevoir des communiqués d'urgence locale et nationale
- Afficher des messages provenant de stations radio

Ce système repose sur la réception d'informations particulières diffusées par ces stations. Il n'intervient que lorsque ces informations sont disponibles. Dans de rares cas, des informations incorrectes diffusées par une station de radio peut empêcher le bon fonctionnement de la radio. Si ce cas se produit, communiquer avec la station de radio.



Lorsque la radio est syntonisée à une station du système de radiocommunication de données (RDS), le nom ou l'indicatif d'appel de la station remplaceront la fréquence à l'affichage. Les stations RDS peuvent également fournir l'heure du jour, un type de programme (PTY) pour la programmation en cours et le nom du programme de leur diffusion actuelle.

Service de radio par satellite XM^{MC}

XM^{MC} est un service de radiodiffusion par satellite couvrant les 48 états contigus des États-Unis et le Canada (si accessible). XM^{MC} offre plus de 100 stations d'émissions de musique, d'informations, de sport, de causeries, ainsi que des émissions destinées aux enfants, dans toute la zone continentale. Le système XM^{MC} assure une transmission audio de qualité numérique et fournit des informations en format texte, notamment le titre des morceaux et le nom des artistes. L'utilisation du système XM^{MC} est subordonnée à des frais de service. Pour obtenir de plus amples renseignements, contacter XM^{MC} à l'adresse suivante : www.xmradio.com ou composer le 1-800-852-XXXM (1-800-852-9696).

Fonctionnement de la radio

PWR (alimentation): Appuyer sur ce bouton pour allumer et éteindre le système audio.

 **VOL**  **(volume):** Tourner ce bouton pour augmenter ou diminuer le volume.

INFO (information): Lorsque le contact est coupé, appuyer sur ce bouton pour afficher l'heure.

Avec le système RDS (utilisation du système de radiocommunication de données), appuyer sur le bouton INFO pour modifier l'affichage lorsque le système RDS est sélectionné. Les options possibles sont l'indicatif de la station, la fréquence de la station, le type d'émission (PTY) et le nom de l'émission (le cas échéant).

Pour le système XM^{MC} (le cas échéant), sélectionner le mode XM^{MC}, puis appuyer sur le bouton INFO pour récupérer quatre types de renseignements relatifs au morceau ou à la station en cours d'écoute : nom de l'artiste, titre du morceau, catégorie ou type de programme sélectionné, fréquence ou nom de la station.

Pour modifier l'affichage par défaut, appuyer sur le bouton INFO jusqu'à ce que l'affichage voulu apparaisse, puis maintenir le bouton enfoncé jusqu'à ce que l'affichage clignote. L'affichage sélectionné devient alors celui par défaut.

AUTO VOL (volume autoréglable): Grâce au volume autoréglable, votre système audio se règle automatiquement pour compenser le bruit du vent et de la route en montant le volume à mesure que la vitesse du véhicule augmente.

Régler le volume au niveau voulu. Appuyer sur ce bouton pour choisir LOW (faible), MEDIUM (moyen) ou HIGH (élevé). AVOL (volume autoréglable) s'affichera à l'écran. Plus le réglage est élevé, plus la compensation du volume est forte à mesure que la vitesse du véhicule augmente. Pour désactiver le volume automatique, appuyer sur ce bouton jusqu'à ce que AVOL OFF (volume autoréglable désactivé) s'affiche à l'écran.

Recherche d'une station

BAND (bande): Appuyer sur ce bouton pour alterner entre FM1, FM2, AM, ou XM1 ou XM2 (le cas échéant). L'afficheur indique l'option sélectionnée.

◀ **TUNE** ▶ (**syntonisation**): Tourner ce bouton pour syntoniser les stations.

◀ **SEEK** ▶ (**recherche**): Appuyer sur les flèches SEEK (recherche) ou TYPE pour se rendre à la station suivante ou précédente et y demeurer.

La radio ne recherche que les stations se trouvant sur la bande sélectionnée et dont le signal est puissant.

◀ **SCAN** ▶ (**exploration**): Enfoncer les flèches SCAN (balayage) ou TYPE pendant deux secondes jusqu'à ce que SCAN (balayage) s'affiche à l'écran et qu'un bip soit émis. La radio passera à une station et jouera pendant quelques secondes avant de passer à la station suivante. Pour arrêter le balayage, appuyer de nouveau les flèches SCAN (balayage) ou TYPE.

Pour balayer les stations présélectionnées, enfoncer les flèches SCAN (balayage) ou TYPE pendant plus de quatre secondes. PSCN (exploration des stations présélectionnées) apparaîtra à l'écran et un bip double sera émis. La radio se rendra à une station présélectionnée, jouera pendant quelques secondes, puis passera à la station présélectionnée suivante. Enfoncer de nouveau les flèches SCAN (balayage) ou TYPE pour interrompre le balayage des stations préréglées.

La radio n'explore que les stations se trouvant sur la bande sélectionnée et dont le signal est puissant.

Programmation des stations

Vous pouvez programmer jusqu'à 30 stations (6 FM1, 6 FM2 et 6 AM, et 6 XM1 et 6 XM2) (le cas échéant) sur les 6 boutons-poussoirs numérotés. Pour ceci, exécuter les étapes suivantes :

1. Mettre en fonction la radio.
2. Appuyer sur le bouton BAND pour choisir la bande FM1, FM2, AM, XM1 ou XM2.
3. Syntoniser la station voulue.
4. Appuyer sur l'un des 6 boutons-poussoirs numérotés et le maintenir enfoncé jusqu'à ce qu'un bip retentisse. Chaque fois qu'un bouton-poussoir est enfoncé, la station sélectionnée pour ce bouton revient.
5. Répéter ces étapes pour chacun des boutons-poussoirs.

Pour enregistrer un réglage d'égalisation pour une station présélectionnée, effectuer les étapes suivantes :

1. Syntoniser la station préréglée.
2. Enfoncer et relâcher le bouton AUTO EQ (égalisation automatique) pour sélectionner le réglage d'égalisation.

Lorsque l'égalisation n'apparaît plus à l'écran, l'égalisation sera réglée pour cette station présélectionnée.

Réglage de la tonalité (graves/aigus)

AUDIO: Appuyer sur le bouton AUDIO jusqu'à ce que l'indication BASS (graves) ou TREB (aigus) s'affiche. Tourner le bouton pour augmenter ou diminuer les graves ou les aigus. Le niveau apparaît sur l'afficheur. Si la réception radiophonique est faible ou brouillée, diminuer les aigus.

Pour régler les graves et les aigus en position moyenne, tandis qu'ils sont affichés à l'écran, appuyer sur le bouton AUDIO et le maintenir enfoncé. La radio produit un bip et règle le niveau à la position moyenne.

Pour régler toutes les commandes de tonalité et des haut-parleurs à la position centrale, appuyer sur le bouton AUDIO et le maintenir enfoncé quand aucune commande de tonalité et de haut-parleur n'est affichée. ALL CENTERED (tous les réglages en position moyenne) s'affichera, vous entendrez un bip et le niveau d'affichage sera réglé à la position centrale.

AUTO EQ (réglage automatique de la totalité):

Appuyer sur ce bouton pour choisir les réglages présélectionnés des aigus et des graves pour les stations de musique country/western, jazz, populaire, rock et classique. Pour retourner au mode de réglage manuel de la tonalité, sélectionner CUSTOM (personnalisé) ou régler manuellement les graves ou les aigus.

La radio garde séparément en mémoire les réglages automatiques de tonalité de chaque présélection et de chaque source.

Si la radio est équipée d'un système audio Bose®, l'égalisation est réglée soit sur CUSTOM (personnalisé), soit sur TALK (mode parlé).

Réglage des haut-parleurs (équilibre droit/gauche et avant/arrière)

AUDIO: Pour régler l'équilibre entre les haut-parleurs de droite et de gauche, appuyer sur le bouton AUDIO et le relâcher jusqu'à ce que BAL (équilibre) s'affiche à l'écran. Tourner le bouton pour diriger le son vers les haut-parleurs de droite ou de gauche.

Pour régler l'équilibre entre les haut-parleurs avant et arrière, appuyer sur le bouton AUDIO et le relâcher jusqu'à ce que FADE (atténuation) s'affiche à l'écran. Tourner le bouton pour diriger le son vers les haut-parleurs avant ou arrière.

Pour régler l'équilibre droite/gauche ou avant/arrière à la position moyenne, tandis qu'ils sont affichés à l'écran, appuyer sur le bouton AUDIO une première fois, puis appuyer de nouveau et maintenir le bouton enfoncé jusqu'à ce que vous entendiez un bip. L'équilibre droite/gauche ou avant/arrière se règle alors en position moyenne.

Pour régler toutes les commandes de tonalité et des haut-parleurs à la position centrale, appuyer sur le bouton AUDIO et le maintenir enfoncé quand aucune commande de tonalité et de haut-parleur n'est affichée. ALL CENTERED (tous les réglages en position moyenne) s'affichera, vous entendrez un bip et le niveau d'affichage sera réglé à la position centrale.

Choix d'une station (RDS et XM^{MC}) diffusant un certain type de programme

Pour sélectionner et choisir une station diffusant un certain type de programme, procéder de la façon suivante :

1. Enfoncer le bouton TYPE pour activer le mode de sélection du type de programme. TYPE et un PTY (type de programme) apparaîtront à l'écran.
2. Tourner le bouton TYPE ou enfoncer et relâcher le bouton TYPE pour sélectionner un PTY (type de programme).
3. Une fois le PTY (type de programme) affiché, enfoncé et relâcher les flèches TYPE ou SEEK (recherche) pour effectuer une sélection et passer à la première station du PTY (type de programme).

4. Pour se rendre à une autre station du même PTY (type de programme), appuyer sur le bouton TYPE puis enfoncer une fois les flèches TYPE ou SEEK (recherche).
5. Enfoncer les flèches TYPE ou SEEK (recherche) deux fois pour quitter le mode de sélection du type de programme.

Si la radio ne réussit pas à trouver une station diffusant le type de programme sélectionné, l'indication NONE (aucune) s'affiche à l'écran et la radio revient à la dernière station syntonisée.

SCAN (exploration): Pour effectuer l'exploration des stations diffusant un certain type de programme, suivre les étapes suivantes :

1. Appuyer sur le bouton TYPE pour activer le mode de sélection du type de programme. L'indication TYPE et le dernier PTY (type de programme) sélectionné s'affichent.
2. Tourner le bouton TYPE ou enfoncer et relâcher le bouton TYPE pour sélectionner un PTY (type de programme).
3. Une fois le PTY (type de programme) recherché affiché, enfoncer les flèches TYPE ou SCAN (balayage) pendant deux secondes et la radio débutera le balayage des stations correspondant au PTY (type de programme).
4. Enfoncer les flèches TYPE ou SCAN (balayage) pour arrêter à une station.

BAND (bande) (fréquence de rechange): La fréquence de rechange permet de passer à une station qui diffuse le même type de programme et dont le signal est plus puissant. Pour activer la fonction de fréquence de rechange, appuyer sur le bouton BAND (bande) et le maintenir enfoncé pendant 2 secondes. L'indication AF ON (fréquence de rechange activée) s'affiche. La radio peut maintenant passer à des stations dont le signal est plus puissant.

Pour désactiver la fonction de fréquence de rechange, appuyer sur le bouton BAND et le maintenir enfoncé pendant 2 secondes. L'indication AF OFF (fréquence de rechange désactivée) s'affiche. La radio ne peut plus passer à des stations dont le signal émetteur est plus puissant.

Cette fonction n'est pas compatible avec le service de radiodiffusion par satellite XM^{MC}.

Programmation des stations présélectionnées de types de programme (RDS seulement)

Ces boutons-poussoirs sont préréglés d'usine à un type de programme. Vous pouvez programmer jusqu'à 12 types de programmes (6 FM1 et 6 FM2) avec les boutons-poussoirs numérotés. Pour ceci, effectuer les étapes suivantes :

1. Appuyer sur BAND (bande) pour choisir FM1 ou FM2.
2. Appuyer sur le bouton TYPE pour activer le mode de sélection du type de programme. L'indication TYPE et le dernier PTY (type de programme) sélectionné s'affichent.
3. Tourner le bouton TYPE ou enfoncer et relâcher le bouton TYPE pour sélectionner un PTY (type de programme).
4. Appuyer sur l'un des 6 boutons-poussoirs numérotés et le maintenir enfoncé jusqu'à ce qu'un bip retentisse. Une fois le bouton programmé, il suffit ensuite d'appuyer dessus, tandis que le système est en mode PTY (type de programme) pour revenir au type de programme ainsi sélectionné.
5. Répéter ces étapes pour chacun des boutons-poussoirs.

Messages RDS

INFO (information): Si un message est disponible sur la station en cours d'écoute, le symbole d'information s'affiche à l'écran. Appuyer sur ce bouton pour voir le message. Le message peut contenir le nom de l'artiste, le titre de la pièce, des numéros de téléphone pour appeler la station, etc.

Si le message ne peut pas apparaître en entier à l'écran, il s'affichera par parties, toutes les 3 secondes. Pour faire défiler le message à un rythme qui vous convient mieux, appuyer plusieurs fois sur le bouton INFO. Un nouveau groupe de mots s'affichera. Quand l'écran peut présenter le message complet, l'indication INFO disparaît jusqu'à ce qu'un nouveau message soit diffusé. Vous pouvez consulter le dernier message en appuyant sur le bouton INFO, jusqu'à ce qu'un nouveau message soit reçu ou que la radio soit syntonisée sur une station différente.

Messages radio

CAL ERR (erreur d'étalonnage): Votre système audio a été étalonné en usine en fonction de votre véhicule. Si la mention CAL ERR (erreur d'étalonnage) s'affiche, cela signifie que la radio n'a pas été correctement configurée et qu'il faut la renvoyer au concessionnaire GM pour corriger la situation.

LOCKED (bloqué): Ce message s'affiche lorsque le système THEFTLOCK® s'est verrouillé. Conduire le véhicule chez le concessionnaire GM pour le faire réparer.

Si une erreur se reproduit à plusieurs reprises ou ne peut être corrigée, s'adresser à votre concessionnaire GM.

Messages radio XM^{MC}

Affichage message radio	Condition	Action nécessaire
XL	La présence de la mention XL sur l'écran de la radio, à la suite du nom de la station, indique un contenu en langage explicite.	Un client peut demander le blocage de ces stations ou de toute autre station en composant le 1-800-852-XXXM (1-800-852-9696).
Mise à jour	Mise à jour du code de chiffrement	Le code de chiffrement de votre récepteur est en cours de mise à jour et vous n'avez pas à intervenir. Cette opération ne dure pas plus de 30 secondes.
No Signal	Perte de signal	Le système fonctionne correctement, mais le véhicule se trouve à un endroit où la réception du signal XM ^{MC} est bloquée. Le signal devrait revenir lorsque vous aurez quitté cet endroit.
Loading XM	Acquisition des données audio des stations (au bout de 4 secondes)	Les données audio et texte sont en cours d'acquisition et de traitement par votre système audio. Vous n'avez pas à intervenir. Ce message disparaîtra sous peu.
CH Off Air	Station hors service	Cette station n'est pas actuellement en service. Vous devez en syntoniser une autre.

Messages radio XM^{MC} (suite)

Affichage message radio	Condition	Action nécessaire
CH Unavail	Cette station n'est plus disponible.	Cette station auparavant accessible, ne l'est plus. Syntoniser une autre station. Si vous aviez mémorisé cette station, vous pourriez en assigner une autre à ce bouton de pré-réglage.
No Info	Nom d'artiste ou informations non disponibles	Aucune information sur l'artiste n'est disponible en ce moment sur cette station. Votre système fonctionne correctement.
No Info	Titre de chanson ou d'émission non disponible	Aucune information sur le titre de la chanson n'est disponible en ce moment sur cette station. Votre système fonctionne correctement.
No Info	Nom de catégorie non disponible	Aucune information sur la catégorie n'est disponible en ce moment sur cette station. Votre système fonctionne correctement.
No Info	Aucun message texte ou informatif disponible	Aucun message texte ou informatif n'est diffusé en ce moment sur cette station. Votre système fonctionne correctement.

Messages radio XM^{MC} (suite)

Affichage message radio	Condition	Action nécessaire
Not found	Aucune station offerte pour la catégorie choisie	Aucune station ne peut être syntonisée pour la catégorie que vous avez choisie. Votre système fonctionne correctement.
XM Locked	Dispositif antivol activé	Le récepteur XM ^{MC} du véhicule a peut-être déjà été installé dans un autre véhicule. Pour des raisons de sécurité, les récepteurs XM ^{MC} ne peuvent pas être changés de véhicule. Si ce message apparaît après un entretien de votre véhicule, consulter votre concessionnaire GM.
Radio ID	Étiquette d'identification radio (canal 0)	Si la station 0 est syntonisée, ce message apparaît en alternance avec l'étiquette d'identification à 8 chiffres de la radio XM ^{MC} . Cette étiquette est nécessaire pour activer le système.
Unknown	Identification radio inconnue (uniquement en cas de défaillance du matériel)	Si vous recevez ce message alors que vous avez syntonisé la station 0, le récepteur a un problème. Consulter votre concessionnaire GM.
Chk XMRcvr	Défaillance du matériel	Si ce message ne s'efface pas rapidement, votre récepteur est peut-être défectueux. Consulter votre concessionnaire GM.

Écoute d'une cassette

Le lecteur de cassettes est conçu pour fonctionner de façon optimale avec des cassettes de 30 à 45 minutes par face. En raison de la minceur de leur bande, les cassettes de longue durée peuvent ne pas fonctionner. Lorsque la bande est tournée vers vous, la bobine pleine doit se trouver à droite. Si vous n'entendez rien ou si vous entendez un son inintelligible, la cassette n'est peut-être pas bien insérée. Enfoncer le bouton d'éjection pour retirer la cassette et recommencer.

Si le contact est coupé et la radio est éteinte, vous pouvez insérer une cassette, mais vous ne pourrez pas la faire jouer tant que le contact ne sera pas mis et la radio, allumée. Si le contact est mis et que la radio est éteinte, la cassette peut être insérée et commencera à jouer.

Lorsqu'une cassette joue, utiliser les commandes VOL (volume), AUDIO (son) et SEEK (recherche) comme vous le faites pour la radio. Le symbole de la cassette apparaîtra à l'écran ainsi qu'une flèche indiquant le sens de lecture de la cassette. Le lecteur de cassette lira l'autre côté de la cassette une fois rendu à la fin de celle-ci.

Les adaptateurs pour lecteurs de disques compacts portatifs fonctionnent dans le lecteur de cassettes. Pour plus de renseignements, se reporter à la rubrique « Adaptateurs de disques compacts », plus loin.

La polarisation du ruban est sélectionnée automatiquement lorsqu'une cassette à prémagnétisation métal ou chrome est insérée.

Si une erreur s'affiche à l'écran, se reporter à la rubrique « Messages de cassette » plus loin dans cette section.

1 PREV (précédent): Il faut au moins trois secondes de silence entre chaque pièce pour que cette fonction puisse être utilisée. Appuyer sur ce bouton-poussoir pour revenir à la pièce précédente si la piste en cours joue depuis moins de trois secondes. Si vous appuyez alors que la pièce joue depuis 3 à 13 secondes, le lecteur ira soit au début de la pièce précédente, soit au début de la pièce en cours, selon le déroulement de la cassette. Si vous appuyez sur ce bouton-poussoir et que la pièce actuelle joue depuis plus de 13 secondes, le lecteur reviendra au début de la pièce actuelle.

SEEK (recherche) et un numéro négatif s'affichent à l'écran pendant que le lecteur de cassettes est à ce mode. Si vous appuyez plusieurs fois sur ce bouton, vous augmentez le nombre de sélections à rechercher, jusqu'à -9.

2 NEXT (suivant): La cassette doit comporter une période de silence d'au moins trois secondes entre chaque pièce pour que la fonction de pièce suivante puisse fonctionner. Enfoncer le bouton-poussoir pour passer à la pièce suivante. Si vous enfoncez ce bouton-poussoir plusieurs fois, en mode suivant, vous avancerez d'autant de pièces. SEEK (recherche) et un nombre positif figureront à l'écran.

3 REV (retour rapide): Enfoncer ce bouton-poussoir pour revenir rapidement en arrière de la cassette. La radio jouera durant le retour en arrière de la cassette. Enfoncer de nouveau le bouton pour revenir à la vitesse de lecture. La fréquence de la station et REV (retour rapide) apparaîtront à l'écran. Sélectionner les stations durant le retour en arrière à l'aide de TUNE (syntonisation) et SEEK (recherche).

4 FWD (avance rapide): Enfoncer ce bouton-poussoir pour avancer rapidement sur la cassette. La radio jouera durant l'avance rapide de la cassette. Enfoncer de nouveau ce bouton-poussoir pour rétablir la vitesse de lecture normale. La fréquence de la station et FWD (avance rapide) apparaîtront à l'écran. Sélectionner les stations durant l'avance rapide à l'aide de TUNE (syntonisation) et de SEEK (recherche).

5  SIDE (côté): Appuyer sur ce bouton-poussoir pour faire jouer l'autre côté de la cassette.

◀ SEEK ▶ (recherche): La fonction de la flèche droite est la même que celle du poussoir NEXT (suivant) et la fonction de la flèche gauche est la même que celle du poussoir PREV (précédent). Si l'on tient cette flèche enfoncée ou si l'on appuie dessus plus d'une fois, le lecteur de cassette continuera d'avancer ou à reculer. L'indication SEEK (recherche) et un chiffre positif ou négatif s'afficheront à l'écran.

◀ SCAN ▶ (exploration): Enfoncer soit les flèches SCAN (balayage) ou TYPE pendant plus de deux secondes, jusqu'à ce que SCAN (balayage) apparaisse à l'écran et qu'un bip soit émis. La radio se rendra à la sélection suivante, jouera pendant 10 secondes, puis passera à la sélection suivante. Enfoncer de nouveau les flèches SCAN (balayage) ou TYPE pour interrompre le balayage. La cassette doit comporter au moins trois secondes de silence entre chaque sélection pour que le balayage fonctionne.

BAND (bande): Appuyer sur ce bouton pour écouter la radio lorsqu'une cassette ou un disque compact est en cours de lecture. La cassette ou le disque compact inactif restera en sécurité dans le lecteur jusqu'à la prochaine lecture.

TAPE DISC (cassette/disque compact): Appuyer sur ce bouton pour faire jouer une cassette ou un disque compact lorsque vous écoutez la radio. La cassette ou le disque compact inactif restera en sécurité dans le lecteur jusqu'à la prochaine lecture.

 **(éjection):** Appuyer sur ce bouton pour arrêter la lecture d'une cassette et pour l'éjecter, qu'elle soit ou non en cours de lecture. Il est possible d'éjecter une cassette même si la radio est éteinte.

Messages du lecteur de cassettes

CHK TAPE (vérifier la cassette): Si ce message s'affiche à l'écran, la cassette ne jouera pas pour l'une des raisons suivantes :

- Le ruban est tendu et le lecteur n'arrive pas à faire tourner les moyeux de la cassette. Retirer la cassette. Tenir la cassette, le côté ouvert orienté vers le bas, et tenter de faire tourner le moyeu de droite dans le sens contraire des aiguilles d'une montre à l'aide d'un crayon. Retourner la cassette et répéter ce processus. Si les moyeux ne tournent pas facilement, le ruban est peut-être endommagé et la cassette ne devrait pas être insérée dans le lecteur. Essayer de faire jouer une cassette neuve pour s'assurer du bon fonctionnement du lecteur.

- Le ruban est brisé. Essayer de faire jouer une cassette neuve.
- Le ruban de la cassette est enroulé autour de la tête de lecture. Tenter de retirer la cassette. Essayer de faire jouer une cassette neuve.

CLEAN (nettoyer): Si ce message s'affiche, le lecteur de cassettes a besoin d'être nettoyé. Il sera toujours possible de lire une cassette, mais le lecteur devrait être nettoyé le plus tôt possible pour éviter de l'endommager et d'endommager les cassettes. Se reporter à la rubrique *Entretien du lecteur de cassettes à la page 3-160.*

Si la cassette ne joue pas correctement pour toute autre raison, essayer un CD que vous savez être en bon état.

Si une erreur se produit à maintes reprises ou si elle ne peut pas être corrigée, communiquer avec le concessionnaire GM. Si la radio affiche un message d'erreur, noter cette erreur et en informer le concessionnaire au moment de rapporter le problème.

Trousses d'adaptateur de disque compact

Vous pouvez utiliser un adaptateur pour lecteur de disques compacts avec le lecteur de cassettes si vous recourez à la fonction de dérivation du lecteur de cassettes.

Pour activer la fonction de dérivation, effectuer les étapes suivantes :

1. Mettre le contact.
2. Éteindre la radio.
3. Appuyer sur le bouton TAPE DISC (cassette/disque compact) et le maintenir enfoncé pendant cinq secondes. La radio affiche alors READY (prêt) et le symbole de cassette se met à clignoter, signalant que cette fonction est activée.
4. Insérer l'adaptateur de cassette dans la fente du lecteur. La radio s'allume et la lecture commence.

La fonction d'annulation demeure active jusqu'à ce que vous appuyiez sur le bouton d'éjection.

Lecture d'un disque compact

Introduire un disque compact partiellement dans la fente, l'étiquette orientée vers le haut. Le disque s'engagera dans le lecteur et commencera à jouer. Pour introduire un disque compact lorsque le contact est coupé, appuyer d'abord sur le bouton d'éjection ou sur le bouton INFO.

Si le contact est coupé ou la radio éteinte alors qu'un CD (disque compact) se trouve dans le lecteur, il y reste. Quand le contact est remis ou la radio est rallumée, la lecture du disque reprendra à l'endroit où elle s'est arrêtée, à condition que le lecteur ait été la dernière source audio sélectionnée.

Lorsque vous insérez un disque compact, l'indication CD s'affiche. Au début de chaque piste, son numéro apparaîtra également à l'écran.

Le lecteur de disques compacts peut lire des minidisques de 8 cm (3 po) insérés dans un adaptateur. Les disques standard et les minidisques sont insérés de la même façon.

La qualité sonore d'un disque compact réinscriptible peut être mauvaise en raison de la qualité du disque lui-même, de la méthode d'enregistrement, de la qualité de la musique enregistrée et de la façon dont le disque a été manipulé. Des sauts de lecture peuvent se produire et vous pouvez éprouver des difficultés à trouver des pistes et à charger ou à éjecter le disque compact. En cas de problème, vérifier la surface de lecture du disque. Si elle est endommagée (fendue, ébréchée, ou rayée), le disque ne peut être lu correctement.

Si la surface du disque est sale, se reporter à *Entretien des disques compacts et des disques vidéo numériques (DVD) à la page 3-162*.

S'il n'y a pas de dommages apparents, essayer un disque compact dont vous savez qu'il est en bon état.

Ne pas ajouter d'étiquette à un disque compact, car elle pourrait rester accrochée dans le lecteur. Si un disque compact est enregistré sur un ordinateur et qu'une étiquette s'avère nécessaire, utiliser plutôt un stylo feutre pour inscrire les informations directement sur le dessus du disque.

Remarque: Si vous collez une étiquette sur un disque compact, insérez plusieurs disques compacts à la fois dans la fente ou tentez de lire des disques compacts rayés ou endommagés, vous risquez d'endommager le lecteur de disques compacts. Lorsque vous faites fonctionner le lecteur de disques compacts, utiliser uniquement des disques compacts en bon état et non munis d'étiquette, charger un disque compact à la fois et éloigner tous corps étrangers, liquides et débris du lecteur de disques compacts et de la fente de chargement.

Si une erreur s'affiche à l'écran, se reporter à « Messages du lecteur de disques compacts » plus loin dans cette section.

1 PREV (précédent): Appuyer sur ce bouton-poussoir pour revenir au début de la piste en cours, si celle-ci joue depuis plus de huit secondes. L'indication TRACK (piste) et le numéro de la piste apparaissent alors à l'écran. Si vous appuyez plusieurs fois sur ce bouton ou si vous le maintenez enfoncé, le lecteur continuera à revenir vers le début du disque compact.

2 NEXT (suivant): Appuyer sur ce bouton-poussoir pour aller à la piste suivant. TRACK (piste) et le numéro de la piste apparaissent alors à l'écran. Si vous appuyez plusieurs fois sur ce bouton ou si vous le maintenez enfoncé, le lecteur continuera d'avancer de piste en piste.

3 REV (retour rapide): Appuyer sur ce bouton-poussoir et le maintenir enfoncé pour reculer rapidement à l'intérieur d'une piste. Appuyer sur ce bouton-poussoir et le maintenir enfoncé pendant moins de deux secondes pour reculer 6 fois plus vite que la vitesse de lecture normale. Appuyer sur ce bouton-poussoir et le maintenir enfoncé pendant plus de deux secondes pour reculer 17 fois plus vite que la vitesse de lecture normale. Le relâcher pour faire jouer la piste. La mention ET (temps écoulé) et le temps écoulé de la piste s'afficheront.

4 FWD (avance rapide): Appuyer sur ce bouton-poussoir et le maintenir enfoncé pour avancer rapidement à l'intérieur d'une piste. Appuyer sur ce bouton-poussoir et le maintenir enfoncé pendant moins de deux secondes pour avancer 6 fois plus vite que la vitesse de lecture normale. Appuyer sur ce bouton-poussoir et le maintenir enfoncé pendant plus de deux secondes pour avancer 17 fois plus vite que la vitesse de lecture normale. Le relâcher pour faire jouer la piste. La mention ET (temps écoulé) et le temps écoulé de la piste s'afficheront.

6 RDM (lecture aléatoire): Appuyer sur ce bouton-poussoir pour faire jouer les pistes dans un ordre aléatoire plutôt que dans un ordre séquentiel. La mention RDM ON (lecture aléatoire activée) s'affiche à l'écran. L'indication RDMT (lecture aléatoire des pistes) et le numéro de la piste s'affichent à l'écran lorsque chaque piste commence à jouer. Appuyer de nouveau sur ce bouton-poussoir pour désactiver la lecture aléatoire. La mention RDM OFF (lecture aléatoire désactivée) s'affiche à l'écran.

◀ SEEK ▶ (recherche): Appuyer sur la flèche gauche pour aller au début de la piste actuelle ou passer à la piste précédente. Appuyer sur la flèche droite pour passer au début de la piste suivante. Si l'on appuie l'une de ces flèches plus d'une fois, le lecteur de disque continuera de passer aux pistes précédentes ou suivantes de tout le disque compact.

◀ SCAN ▶ (exploration): Enfoncer les flèches SCAN (balayage) ou TYPE pendant plus de deux secondes, jusqu'à ce que SCAN apparaisse à l'écran et qu'un bip soit émis. La radio se rendra à la piste suivante, jouera pendant 10 secondes, puis passera à la piste suivante. Enfoncer de nouveau les flèches SCAN (balayage) ou TYPE pour interrompre le balayage.

INFO (information): Appuyer sur cette commande pour savoir depuis combien de temps une piste joue. ET (temps écoulé) et le temps écoulé s'afficheront à l'écran. Pour modifier l'affichage par défaut (piste ou temps écoulé), appuyer sur le bouton jusqu'à l'affichage souhaité, puis le maintenir enfoncé pendant deux secondes. La radio produira un bip et l'affichage souhaité deviendra l'affichage par défaut.

BAND (bande): Appuyer sur ce bouton pour écouter la radio lorsqu'une cassette ou un disque compact est en cours de lecture. La cassette ou le disque compact inactif restera en sécurité dans le lecteur jusqu'à la prochaine lecture.

TAPE DISC (cassette/disque compact): Appuyer sur ce bouton pour faire jouer une cassette ou un disque compact lorsque vous écoutez la radio. La cassette ou le disque compact inactif restera en sécurité dans le lecteur jusqu'à la prochaine lecture.

△ (éjection): Appuyer sur ce bouton pour arrêter et éjecter un disque compact qui n'est pas en cours de lecture. L'éjection peut être activée alors que le contact est coupé ou que la radio est hors fonction. Appuyer d'abord sur ce bouton pour insérer un disque compact lorsque la radio est éteinte et que le contact est coupé.

Messages du lecteur de disques compacts

Le disque compact peut s'éjecter de lui-même pour l'une des raisons suivantes :

- La température est très élevée. Lorsqu'elle reviendra à la normale, la lecture devrait reprendre.
- Vous conduisez sur une route en très mauvais état. Une fois que la route deviendra plus carrossable, le disque compact devrait se remettre à jouer.
- Le disque est sale, rayé, mouillé ou inséré à l'envers.
- Le taux d'humidité de l'air est très élevé. Attendre environ une heure et essayer de nouveau.
- Un problème est survenu lors de la gravure du disque compact.
- L'étiquette s'est coincée dans le lecteur.

Si le disque compact ne joue pas correctement pour une autre raison, essayer un disque que vous savez être en bon état de fonctionnement.

Si une erreur se produit à maintes reprises ou si elle ne peut pas être corrigée, communiquer avec le concessionnaire GM. Si la radio affiche un message d'erreur, noter cette erreur et en informer le concessionnaire au moment de rapporter le problème.

Écoute de DVD

Si votre véhicule est équipé d'un système de divertissement de siège arrière, pendant la lecture d'un DVD, le symbole du DVD s'affiche à l'écran de la radio indiquant qu'un DVD est disponible et que vous pouvez l'écouter grâce aux haut-parleurs de votre véhicule. Pour écouter le DVD, appuyer sur le bouton CD AUX (lecteur de disques compacts auxiliaire) jusqu'à ce que RSE (centre de divertissement à l'arrière) s'affiche. La source radio est coupée et le son du DVD est transmis par les haut-parleurs. Pour arrêter un DVD, appuyer sur le bouton TAPE DISC (cassette/disque compact), si une cassette ou un disque compact est chargé dans le lecteur, ou sur BAND (bande) pour sélectionner une autre source.

Lorsque le système RSE (système de divertissement pour passagers arrière) est mis hors fonction, le symbole DVD disparaît de l'écran et RSE OFF (système de divertissement pour passagers arrière hors fonction) s'affiche. Le système revient alors à la dernière source que vous écoutiez.

Se reporter à la rubrique *Système de divertissement intégré au siège arrière* à la page 3-141 pour plus de renseignements.

Radio avec changeur à six disques compacts

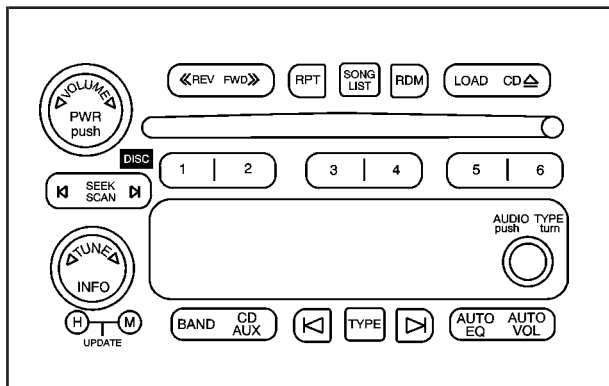

**Illustration de la radio de base,
radio de série Bose® semblable**

Si votre véhicule est équipé du système audio Bose®, il comporte six haut-parleurs Bose® à amplification.

Système de radiocommunication de données (RDS)

Le système audio est doté d'un système de radiocommunication de données (RDS). Les fonctions du système RDS ne peuvent être utilisées que pour l'écoute des stations FM qui diffusent l'information RDS.

La radio peut effectuer ce qui suit avec le système de radiocommunication de données (RDS) :

- Rechercher les stations qui diffusent le type d'émission de votre choix
- Recevoir des communiqués d'urgence locale et nationale
- Afficher des messages provenant de stations radio

Ce système repose sur la réception d'informations particulières diffusées par ces stations. Il n'intervient que lorsque ces informations sont disponibles. Dans de rares cas, des informations incorrectes diffusées par une station de radio peut empêcher le bon fonctionnement de la radio. Si ce cas se produit, communiquer avec la station de radio.

Lorsque la radio est syntonisée à une station du système de radiocommunication de données (RDS), le nom ou l'indicatif d'appel de la station remplaceront le fréquence à l'affichage. Les stations RDS peuvent également fournir l'heure du jour, un type de programme (PTY) pour la programmation en cours et le nom du programme de leur diffusion actuelle.

Service de radio par satellite XM^{MC}

XM^{MC} est un service de radiodiffusion par satellite couvrant les 48 états contigus des États-Unis et le Canada (si accessible). XM^{MC} offre plus de 100 stations d'émissions de musique, d'informations, de sport, de causeries, ainsi que des émissions destinées aux enfants, dans toute la zone continentale. Le système XM^{MC} assure une transmission audio de qualité numérique et fournit des informations en format texte, notamment le titre des morceaux et le nom des artistes. L'utilisation du système XM^{MC} est subordonnée à des frais de service. Pour obtenir de plus amples renseignements, contacter XM^{MC} à l'adresse suivante : www.xmradio.com ou composer le 1-800-852-XXXM (1-800-852-9696).

Fonctionnement de la radio

PWR (alimentation): Appuyer sur ce bouton pour allumer ou éteindre le système.

◀ **VOLUME** ▶ : Tourner ce bouton pour augmenter ou diminuer le volume.

INFO (information): Lorsque le contact est coupé, appuyer sur ce bouton pour afficher l'heure.

Avec le système RDS (utilisation du système de radiocommunication de données), appuyer sur le bouton INFO pour modifier l'affichage lorsque le système RDS est sélectionné. Les options possibles sont l'indicatif de la station, la fréquence de la station, le type d'émission (PTY) et le nom de l'émission (le cas échéant).

Pour le système XM^{MC} (le cas échéant), sélectionner le mode XM^{MC}, puis appuyer sur le bouton INFO pour récupérer quatre types de renseignements relatifs au morceau ou à la station en cours d'écoute : nom de l'artiste, titre du morceau, catégorie ou type de programme sélectionné, fréquence ou nom de la station.

Pour modifier l'affichage par défaut, appuyer sur le bouton INFO (information) jusqu'à ce que l'affichage voulu apparaisse, puis maintenir le bouton enfoncé jusqu'à ce qu'un bip soit émis. L'affichage sélectionné devient alors celui par défaut.

AUTO VOL (volume autoréglable): Grâce au volume autoréglable, votre système audio se règle automatiquement pour compenser le bruit du vent et de la route en montant le volume à mesure que la vitesse du véhicule augmente.

Régler le volume au niveau voulu. Appuyer sur ce bouton pour choisir MIN (faible), MED (moyen) ou MAX (élevé). AUTO (volume autoréglable) s'affichera à l'écran. Plus le réglage est élevé, plus la compensation du volume est forte à mesure que la vitesse du véhicule augmente. Pour désactiver le volume automatique, appuyer sur ce bouton jusqu'à ce que AUTO VOL OFF (volume autoréglable désactivé) s'affiche à l'écran.

Recherche d'une station

BAND (bande): Appuyer sur ce bouton pour alterner entre FM1, FM2, AM, ou XM1 ou XM2 (le cas échéant). L'afficheur indique l'option sélectionnée.

◀ **TUNE** ▶ (**syntonisation**): Tourner ce bouton pour syntoniser les stations.

◀ **SEEK** ▶ (**recherche**): Appuyer sur les flèches SEEK (recherche) ou TYPE pour se rendre à la station suivante ou précédente et y demeurer.

La radio ne recherche que les stations se trouvant sur la bande sélectionnée et dont le signal est puissant.

◀ **SCAN** ▶ (**exploration**): Appuyer sur et maintenir les flèches SCAN (exploration) ou TYPE pendant deux secondes, jusqu'à ce que SCN (exploration) apparaisse à l'écran et qu'un bip soit émis. La radio se rendra à une station, jouera pendant quelques secondes, puis passera à la station suivante. Appuyer de nouveau sur l'une ou l'autre des flèches SCAN ou TYPE pour arrêter l'exploration.

Pour balayer les stations présélectionnées, appuyer sur et maintenir les flèches SCAN (exploration) ou TYPE pendant plus de quatre secondes. PSC (exploration des stations présélectionnées) apparaîtra à l'écran et un bip double sera émis. La radio se rendra à une station présélectionnée, jouera pendant quelques secondes, puis passera à la station présélectionnée suivante. Appuyer de nouveau sur l'une ou l'autre des flèches SCAN ou TYPE pour arrêter l'exploration des stations préréglées.

La radio n'explore que les stations se trouvant sur la bande sélectionnée et dont le signal est puissant.

Programmation des stations

Vous pouvez programmer jusqu'à 30 stations (6 FM1, 6 FM2 et 6 AM, et 6 XM1 et 6 XM2) (le cas échéant) sur les 6 boutons-poussoirs numérotés. Pour ceci, exécuter les étapes suivantes :

1. Mettre en fonction la radio.
2. Appuyer sur le bouton BAND pour choisir la bande FM1, FM2, AM, XM1 ou XM2.
3. Syntoniser la station voulue.
4. Appuyer sur l'un des 6 boutons-poussoirs numérotés et le maintenir enfoncé jusqu'à ce qu'un bip retentisse. Chaque fois qu'un bouton-poussoir est enfoncé, la station sélectionnée pour ce bouton revient.
5. Répéter ces étapes pour chacun des boutons-poussoirs.

Pour enregistrer un réglage d'égalisation pour une station présélectionnée, effectuer les étapes suivantes :

1. Syntoniser la station pré-réglée.
2. Enfoncer et relâcher le bouton AUTO EQ (égalisation automatique) pour sélectionner le réglage d'égalisation.

Lorsque l'égalisation n'apparaît plus à l'écran, l'égalisation sera réglée pour cette station présélectionnée.

Réglage de la tonalité (graves/aigus)

AUDIO: Appuyer sur le bouton AUDIO jusqu'à ce que l'indication BASS (graves) ou TREB (aigus) s'affiche. Tourner le bouton pour augmenter ou diminuer les graves ou les aigus. Le niveau apparaît sur l'afficheur. Si la réception radiophonique est faible ou brouillée, diminuer les aigus.

Pour régler les graves et les aigus en position moyenne, tandis qu'ils sont affichés à l'écran, appuyer sur le bouton AUDIO et le maintenir enfoncé. La radio produit un bip et règle le niveau à la position moyenne.

Pour régler toutes les commandes de tonalité et de haut-parleurs à la position moyenne, appuyer sur le bouton AUDIO (audio) et le maintenir enfoncé quand aucune commande de tonalité et de haut-parleurs n'est affichée. L'écran affichera ALL CENTERED (tous les réglages en position moyenne) et vous entendrez un bip.

AUTO EQ (réglage automatique de la totalité):

Appuyer sur ce bouton pour sélectionner les réglages de tonalité prédéterminés pour les musique country/western, jazz, populaire, rock et classique.

La radio garde séparément en mémoire les réglages automatiques de tonalité de chaque présélection et de chaque source.

Si la radio est équipée d'un système audio Bose[®], l'égalisation est réglée soit sur CUSTOM (personnalisé), soit sur TALK (mode parlé).

Réglage des haut-parleurs (équilibre droit/gauche et avant/arrière)

AUDIO: Pour régler l'équilibre entre les haut-parleurs de droite et de gauche, appuyer sur le bouton AUDIO et le relâcher jusqu'à ce que BAL (équilibre) s'affiche à l'écran. Tourner le bouton pour diriger le son vers les haut-parleurs de droite ou de gauche.

Pour régler l'équilibre entre les haut-parleurs avant et arrière, appuyer sur le bouton AUDIO et le relâcher jusqu'à ce que l'écran affiche FAD (équilibre avant/arrière). Tourner le bouton pour diriger le son vers les haut-parleurs avant ou arrière.

Pour régler l'équilibrage droite/gauche ou avant/arrière des haut-parleurs à la position moyenne, tandis qu'il est affiché, appuyer sur le bouton AUDIO et le maintenir enfoncé. La radio produit alors un bip et recentre les niveaux d'équilibrage.

Pour régler toutes les commandes de tonalité et de haut-parleurs à la position moyenne, appuyer sur le bouton AUDIO (audio) et le maintenir enfoncé quand aucune commande de tonalité et de haut-parleurs n'est affichée. L'écran affichera ALL CENTERED (tous les réglages en position moyenne) et vous entendrez un bip.

Choix d'une station (RDS et XM^{MC}) diffusant un certain type de programme

Pour sélectionner et choisir une station diffusant un certain type de programme, procéder de la façon suivante :

1. Appuyer sur le bouton TYPE pour activer le mode de sélection du type d'émission. L'indication P-TYPE et le dernier type sélectionné s'affichent.
2. Tourner le bouton TYPE ou enfoncer et relâcher le bouton TYPE pour sélectionner un PTY (type de programme).
3. Lorsque le PTY (type de programme) recherché est affiché, appuyer sur les flèches TYPE ou SEEK (recherche) pour effectuer une sélection et aller à la première station diffusant ce type de programme.
4. Pour se rendre à une autre station du même PTY (type), appuyer sur le bouton TYPE, puis enfoncer une fois les flèches TYPE ou SEEK (recherche). Si le PTY (type) n'est pas affiché, retourner à l'étape 1.
5. Enfoncer les flèches TYPE ou SEEK (recherche) deux fois pour quitter le mode de sélection du type de programme.

SCAN (exploration): Pour effectuer l'exploration des stations diffusant un certain type de programme, suivre les étapes suivantes :

1. Appuyer sur le bouton TYPE pour activer le mode de sélection du type d'émission. L'indication P-TYPE et le dernier type sélectionné s'affichent.
2. Tourner le bouton TYPE ou enfoncer et relâcher le bouton TYPE pour sélectionner un PTY (type de programme).
3. Une fois le PTY (type de programme) recherché affiché, enfoncer les flèches TYPE ou SCAN (balayage) pendant deux secondes et la radio débutera le balayage des stations correspondant au PTY (type de programme).
4. Enfoncer les flèches TYPE ou SCAN (balayage) pour arrêter le balayage.

BAND (bande) (fréquence de rechange):

La fréquence de rechange permet de passer à une station qui diffuse le même type de programme et dont le signal est plus puissant. Pour activer la fonction de fréquence de rechange, appuyer sur le bouton BAND (bande) et le maintenir enfoncé pendant 2 secondes. L'indication AF ON (fréquence de rechange activée) s'affiche. La radio peut maintenant passer à des stations dont le signal est plus puissant.

Pour désactiver la fonction de fréquence de rechange, appuyer sur le bouton BAND et le maintenir enfoncé pendant 2 secondes. L'indication AF OFF (fréquence de rechange désactivée) s'affiche. La radio ne peut plus passer à des stations dont le signal émetteur est plus puissant.

Cette fonction n'est pas compatible avec le service de radiodiffusion par satellite XM^{MC}.

Programmation des stations présélectionnées de types de programme (RDS seulement)

Ces boutons-poussoirs sont préréglés en usine à un type de programme. Vous pouvez programmer jusqu'à 12 types de programmes (6 FM1 et 6 FM2) avec les boutons-poussoirs numérotés. Pour ceci, effectuer les étapes suivantes :

1. Appuyer sur BAND (bande) pour choisir FM1 ou FM2.
2. Appuyer sur le bouton TYPE pour activer le mode de sélection du type d'émission. L'indication P-TYPE et le dernier type sélectionné s'affichent.
3. Tourner le bouton TYPE ou enfoncer et relâcher le bouton TYPE pour sélectionner un PTY (type de programme).

4. Appuyer sur l'un des 6 boutons-poussoirs numérotés et le maintenir enfoncé jusqu'à ce qu'un bip retentisse. Une fois le bouton programmé, il suffit ensuite d'appuyer dessus, tandis que le système est en mode PTY (type de programme) pour revenir au type de programme ainsi sélectionné.
5. Répéter ces étapes pour chacun des boutons-poussoirs.

Messages RDS

INFO (information): Si la station qui joue diffuse un message, l'indication INFO (information) apparaît. Appuyer sur ce bouton pour afficher le message. Le message peut contenir le nom de l'artiste, le nom de la pièce musicale, des numéros de téléphone pour appeler la station, etc.

Si le message ne peut pas apparaître en entier à l'écran, il s'affichera par parties, toutes les 3 secondes. Pour faire défiler le message à un rythme qui vous convient mieux, appuyer plusieurs fois sur le bouton INFO. Un nouveau groupe de mots s'affichera.

Quand l'écran peut présenter le message complet, l'indication INFO disparaît jusqu'à ce qu'un nouveau message soit diffusé. Vous pouvez consulter le dernier message en appuyant sur le bouton INFO, jusqu'à ce qu'un nouveau message soit reçu ou que la radio soit syntonisée sur une station différente.

Messages radio

CAL ERR (erreur d'étalonnage): Votre système audio a été étalonné en usine en fonction de votre véhicule. Si la mention CAL ERR (erreur d'étalonnage) s'affiche, cela signifie que la radio n'a pas été correctement configurée et qu'il faut la renvoyer au concessionnaire GM pour corriger la situation.

LOCKED (bloqué): Ce message s'affiche lorsque le système THEFTLOCK[®] s'est verrouillé. Conduire le véhicule chez le concessionnaire GM pour le faire réparer.

Si une erreur se reproduit à plusieurs reprises ou ne peut être corrigée, s'adresser à votre concessionnaire GM.

Messages radio XM^{MC}

Affichage message radio	Condition	Action nécessaire
XL	La présence de la mention XL sur l'écran de la radio, à la suite du nom de la station, indique un contenu en langage explicite.	Un client peut demander le blocage de ces stations ou de toute autre station en composant le 1-800-852-XXMM (1-800-852-9696).
Mise à jour	Mise à jour du code de chiffrement	Le code de chiffrement de votre récepteur est en cours de mise à jour et vous n'avez pas à intervenir. Cette opération ne dure pas plus de 30 secondes.
No Signal	Perte de signal	Le système fonctionne correctement, mais le véhicule se trouve à un endroit où la réception du signal XM ^{MC} est bloquée. Le signal devrait revenir lorsque vous aurez quitté cet endroit.
Loading XM	Acquisition des données audio des stations (au bout de 4 secondes)	Les données audio et texte sont en cours d'acquisition et de traitement par votre système audio. Vous n'avez pas à intervenir. Ce message disparaîtra sous peu.
CH Off Air	Station hors service	Cette station n'est pas actuellement en service. Vous devez en syntoniser une autre.

Messages radio XM^{MC} (suite)

Affichage message radio	Condition	Action nécessaire
CH Unavail	Cette station n'est plus disponible.	Cette station auparavant accessible, ne l'est plus. Syntoniser une autre station. Si vous aviez mémorisé cette station, vous pourriez en assigner une autre à ce bouton de présélection.
No Info	Nom d'artiste ou informations non disponibles	Aucune information sur l'artiste n'est disponible en ce moment sur cette station. Votre système fonctionne correctement.
No Info	Titre de chanson ou d'émission non disponible	Aucune information sur le titre de la chanson n'est disponible en ce moment sur cette station. Votre système fonctionne correctement.
No Info	Nom de catégorie non disponible	Aucune information sur la catégorie n'est disponible en ce moment sur cette station. Votre système fonctionne correctement.
No Info	Aucun message texte ou informatif disponible	Aucun message texte ou informatif n'est diffusé en ce moment sur cette station. Votre système fonctionne correctement.

Messages radio XM^{MC} (suite)

Affichage message radio	Condition	Action nécessaire
Not found	Aucune station offerte pour la catégorie choisie	Aucune station ne peut être syntonisée pour la catégorie que vous avez choisie. Votre système fonctionne correctement.
XM Locked	Dispositif antivol activé	Le récepteur XM ^{MC} du véhicule a peut-être déjà été installé dans un autre véhicule. Pour des raisons de sécurité, les récepteurs XM ^{MC} ne peuvent pas être changés de véhicule. Si ce message apparaît après un entretien de votre véhicule, consulter votre concessionnaire GM.
Radio ID	Étiquette d'identification radio (canal 0)	Si la station 0 est syntonisée, ce message apparaît en alternance avec l'étiquette d'identification à 8 chiffres de la radio XM ^{MC} . Cette étiquette est nécessaire pour activer le système.
Unknown	Identification radio inconnue (uniquement en cas de défaillance du matériel)	Si vous recevez ce message alors que vous avez syntonisé la station 0, le récepteur a un problème. Consulter votre concessionnaire GM.
Chk XMRcvr	Défaillance du matériel	Si ce message ne s'efface pas après un court moment, votre récepteur est peut-être défectueux. Consulter votre concessionnaire GM.

Lecture d'un disque compact

Si vous coupez le contact ou si la radio est éteinte pendant qu'un disque se trouve dans le lecteur, il restera dans le lecteur. Lorsque vous remettrez en marche le véhicule ou le système sonore, le disque commencera à jouer là où la lecture s'était arrêtée, à condition que le lecteur de disque ait été la dernière source audio sélectionnée.

Lorsque vous insérez un disque compact, l'indication CD s'affiche. Au début de chaque piste, son numéro apparaîtra également à l'écran.

Le lecteur de disques compacts peut lire des minidisques de 8 cm (3 po) insérés dans un adaptateur. Les disques standard et les minidisques sont insérés de la même façon.

La qualité sonore d'un disque compact réinscriptible peut être mauvaise en raison de la qualité du disque lui-même, de la méthode d'enregistrement, de la qualité de la musique enregistrée et de la façon dont le disque a été manipulé. Des sauts de lecture peuvent se produire et vous pouvez éprouver des difficultés à trouver des pistes et à charger ou à éjecter le disque compact. En cas de problème, vérifier la surface de lecture du disque. Si elle est endommagée (fendue, ébréchée, ou rayée), le disque ne peut être lu correctement.

Si la surface du disque est sale, se reporter à *Entretien des disques compacts et des disques vidéo numériques (DVD)* à la page 3-162.

S'il n'y a pas de dommages apparents, essayer un disque compact dont vous savez qu'il est en bon état.

Ne pas ajouter d'étiquette à un disque compact, car elle pourrait rester accrochée dans le lecteur. Si un disque compact est enregistré sur un ordinateur et qu'une étiquette s'avère nécessaire, utiliser plutôt un stylo feutre pour inscrire les informations directement sur le dessus du disque.

Remarque: Si vous collez une étiquette sur un disque compact, insérez plusieurs disques compacts à la fois dans la fente ou tentez de lire des disques compacts rayés ou endommagés, vous risquez d'endommager le lecteur de disques compacts. Lorsque vous faites fonctionner le lecteur de disques compacts, utiliser uniquement des disques compacts en bon état et non munis d'étiquette, charger un disque compact à la fois et éloigner tous corps étrangers, liquides et débris du lecteur de disques compacts et de la fente de chargement.

Si une erreur s'affiche à l'écran, se reporter à « Messages du lecteur de disques compacts » plus loin dans cette section.

LOAD (chargement): Appuyer sur ce bouton pour charger des disques compacts dans le lecteur. Vous pouvez y charger jusqu'à 6 disques compacts.

Pour charger un disque, procéder de la façon suivante :

1. Mettre le contact.
2. Appuyer brièvement sur le bouton LOAD (chargement).
3. Attendre que le témoin situé à droite de la fente devienne vert.
4. Insérer partiellement un disque dans la fente, l'étiquette vers le haut. Le lecteur tirera le disque vers l'intérieur.

Pour insérer plusieurs disques, procéder de la façon suivante :

1. Mettre le contact.
2. Appuyer pendant deux secondes sur le bouton LOAD (chargement).

Un bip sera émis et le témoin, situé à droite de la fente, commencera à clignoter et MULTI LOAD # (chargement multi disques numéro) apparaîtra à l'écran.

3. Après que le témoin a cessé de clignoter et qu'il est passé au vert, INSERT CD # (insertion du CD numéro) apparaîtra à l'écran, introduire un CD. Insérer un CD en partie dans la fente, l'étiquette vers le haut. Le lecteur rentrera le CD à l'intérieur. Une fois le disque inséré, le témoin recommence à clignoter. Dès que le témoin s'arrête de clignoter et qu'il devient vert, vous pouvez insérer un autre disque. Vous pouvez insérer jusqu'à 6 disques dans le lecteur. Ne pas tenter d'en charger davantage.

Pour insérer entre 2 et 5 disques, effectuer les étapes 1 à 3. Une fois les disques insérés, appuyer sur le bouton LOAD (chargement) pour annuler la fonction de chargement. Le lecteur se met à jouer le dernier disque inséré.

Si plus d'un CD a été inséré, un numéro pour chaque CD apparaîtra à l'écran.

Lecture d'un disque compact chargé particulier

L'écran affiche un numéro pour chaque disque inséré. Pour lire un disque compact particulier, appuyer d'abord sur le bouton CD AUX (lecteur de disques compacts auxiliaire), enfoncer ensuite le bouton-poussoir numéroté qui correspond au disque. Une petite barre apparaît sous le numéro du disque lu et le numéro de la piste s'affiche.

Si une erreur s'affiche à l'écran, se reporter à « Messages du lecteur de disques compacts » plus loin dans cette section.

 (**éjection**): Appuyer sur ce bouton pour éjecter un ou des CD.

Pour éjecter le CD en cours de lecture, enfoncer et relâcher ce bouton.

Pour éjecter plusieurs disques, procéder de la façon suivante :

1. Appuyer sur le bouton d'éjection de disque compact et le maintenir enfoncé pendant deux secondes.

Un bip sera émis, le témoin, situé à droite de la fente, commencera à clignoter et EJECT ALL (éjection de tous les CD) apparaîtra à l'écran.

2. Lorsque le témoin cesse de clignoter, REMOVE CD # (retirer disque compact numéro) apparaît à l'écran. Le disque compact est éjecté et peut être retiré.

Une fois le CD retiré, le témoin clignotera de nouveau et un autre CD sera éjecté.

Pour interrompre l'éjection des CD, enfoncer le bouton LOAD (chargement) ou le bouton d'éjection.

Si le CD n'est pas retiré, après 25 secondes, le lecteur rentrera automatiquement le CD à l'intérieur. Si le CD est rentré dans le lecteur avant la fin de la période de 25 secondes, le lecteur détectera une erreur et tentera d'éjecter le CD plusieurs fois avant d'arrêter.

Ne pas appuyer sur le bouton d'éjection de disque compact de façon répétée pour éjecter le disque après avoir tenté de le repousser à l'intérieur. En effet, la temporisation d'éjection de 25 secondes se remet à zéro chaque fois que vous appuyez sur ce bouton. Le disque ne sera donc pas éjecté avant que les 25 secondes se soient écoulées.

 **REV (recul)**: Appuyer sur ce bouton et le maintenir enfoncé pour reculer rapidement à l'intérieur d'une piste. Vous entendrez le son à un volume réduit. Relâcher le bouton-poussoir pour faire jouer le passage. L'écran affichera le temps écoulé de la piste.

» **(avance rapide):** Appuyer sur ce bouton et le maintenir enfoncé pour reculer rapidement à l'intérieur d'une piste. Vous entendrez le son à un volume réduit. Relâcher le bouton-poussoir pour faire jouer le passage. L'écran affichera le temps écoulé de la piste.

RPT (répétition): Permet de répéter la lecture d'une piste ou d'un disque compact au complet.

Pour utiliser cette fonction, effectuer les étapes suivantes :

- Pour répéter la piste en cours de lecture, appuyer brièvement sur le bouton RPT (répétition). L'indication RPT (répétition) apparaît à l'écran. Appuyer de nouveau sur le bouton RPT (répétition) pour annuler cette fonction.
- Pour répéter le disque en cours de lecture, appuyer sur le bouton RPT (répétition) et le maintenir enfoncé pendant deux secondes. L'indication RPT (répétition) apparaît à l'écran. Appuyer de nouveau sur le bouton RPT (répétition) pour annuler cette fonction.

RDM (accès aléatoire): Cette fonction vous permet de lire les pistes de tous les disques ou d'un disque dans un ordre aléatoire plutôt que dans l'ordre séquentiel. Pour utiliser l'accès aléatoire, procéder de la façon suivante :

- Pour lire les pistes du disque dans un ordre aléatoire, appuyer brièvement sur le bouton RDM (aléatoire). L'indication RANDOM ONE aléatoire un s'affiche à l'écran. Appuyer de nouveau sur le bouton RDM (aléatoire) pour annuler cette fonction.
- Pour lire les pistes de tous les CD chargés selon un ordre aléatoire, appuyer sur le bouton RDM (aléatoire) pendant plus de deux secondes. Vous entendez un bip et le message RANDOM ALL (aléatoire tous) apparaît à l'écran. Appuyer de nouveau sur le bouton RDM (aléatoire) pour annuler cette fonction.

AUTO EQ (réglage automatique de la totalité): Appuyer sur le bouton AUTO EQ (égalisation automatique) pour choisir l'égalisation pendant la lecture d'un CD. L'égalisation sera rappelée à la lecture de chaque CD. Pour plus de renseignements sur la fonction AUTO EQ, se reporter à « AUTO EQ », plus haut dans cette section.

◀ **SEEK** ▶ (**recherche**): Appuyer sur la flèche gauche pour aller au début de la piste actuelle, si sa lecture a démarré depuis plus de dix secondes. Appuyer sur la flèche droite pour passer au début de la piste suivante. Si l'on appuie l'une de ces flèches plus d'une fois, le lecteur de disque continuera de passer aux pistes précédentes ou suivantes de tout le disque compact.

◀ **SCAN** ▶ (**exploration**): Appuyer sur l'une des flèches du bouton SCAN (exploration) et la maintenir enfoncée pendant plus de deux secondes, jusqu'à ce que l'écran affiche TRACK SCAN (exploration de pistes) et que vous entendiez un signal sonore. Le lecteur passera à la piste suivante et jouera pendant 10 secondes, avant de passer à la piste suivante. Appuyer de nouveau sur l'une ou l'autre des flèches du bouton SCAN (exploration) pour arrêter l'exploration.

Pour explorer tous les disques insérés, appuyer sur l'une des flèches du bouton SCAN (exploration) et la maintenir enfoncée pendant plus de quatre secondes, jusqu'à ce que l'écran affiche ALL CD SCAN (exploration des disques) et que vous entendiez un bip. Utiliser cette fonction pour écouter 10 secondes la première piste de chaque disque inséré. Appuyer de nouveau sur une des flèches du bouton SCAN (exploration) pour arrêter l'exploration.

INFO (information): Appuyer sur ce bouton pour savoir depuis combien de temps la piste courante joue. Pour modifier l'affichage normal à l'écran, la piste ou le temps écoulé, appuyer sur ce bouton jusqu'à ce que l'affichage désiré apparaisse, puis maintenir le bouton enfoncé jusqu'à ce qu'un signal sonore retentisse. L'affichage sélectionné devient alors l'affichage par défaut.

BAND (bande): Appuyer sur ce bouton pour écouter la radio lorsqu'un disque compact joue. Le disque compact inactif restera en sécurité dans le lecteur jusqu'à la lecture suivante.

CD AUX (lecteur de disque compact auxiliaire): Appuyer sur ce bouton pour jouer un disque compact tout en écoutant la radio. Le(s) disque(s) compact inactif(s) restera (resteront) en sécurité dans le lecteur jusqu'à une prochaine écoute.

Utilisation du mode de liste de chansons

Le changeur de 6 disques compacts intégré est muni d'une fonction de liste de chansons. Cette fonction peut mettre en mémoire 20 pistes.

Pour mettre les pistes en mémoire en mode de liste de chansons, effectuer les étapes suivantes :

1. Mettre le lecteur de disques compacts en fonction et charger au moins un disque. Pour plus de renseignements, se reporter à la rubrique « LOAD CD » (changement de disque compact), plus haut dans cette section.
2. S'assurer que le changeur de disques n'est pas au mode de liste de chansons. L'écran ne devrait pas afficher S-LIST (liste de chansons). S'il affiche S-LIST (liste de chansons), appuyer sur le bouton SONG LIST (liste de chansons) pour désactiver la fonction.
3. Sélectionner le disque désiré en appuyant sur le bouton-poussoir numéroté, puis utiliser la flèche droite du bouton SEEK (recherche) ou TYPE pour repérer la piste que vous voulez mémoriser. La piste commence alors à jouer.
4. Appuyer sur le bouton SONG LIST (liste de chansons) et le maintenir enfoncé pour mémoriser la piste. Dès que vous appuyez sur ce bouton, un bip se fait entendre. Après deux secondes, deux bips se retentiront pour confirmer la mémorisation de la piste.
5. Répéter les étapes 3 et 4 pour mettre en mémoire d'autres sélections.

L'écran affichera S-LIST FULL (liste de chansons complète) si vous tentez de mettre en mémoire plus de 20 sélections.

Pour faire jouer la liste de chansons, appuyer sur le bouton SONG LIST (liste de chansons). Vous entendez un bip et l'écran affiche S-LIST (liste de chansons). Les pistes enregistrées commencent alors à jouer dans l'ordre dans lequel elles ont été mises en mémoire.

Effectuer une recherche dans la liste des chansons au moyen des flèches SEEK (recherche). Une fois arrivé à la dernière piste mise en mémoire, le lecteur revient à la première piste mise en mémoire.

Pour supprimer des pistes de la liste de chansons, effectuer les étapes suivantes :

1. Mettre en marche le lecteur de disques compacts.
2. Appuyer sur le bouton SONG LIST (liste de chansons) pour mettre en fonction la liste de chansons. L'écran affiche alors S-LIST.
3. Appuyer sur la flèche SEEK (recherche) ou TYPE pour sélectionner la piste que vous voulez supprimer.
4. Appuyer sur le bouton SONG LIST (liste de chansons) et le maintenir enfoncé. Dès que vous appuyez sur ce bouton, un bip se fait entendre. Après deux secondes, deux bips se font entendre pour confirmer la suppression de la piste.

Après la suppression d'une piste, les pistes restantes se décalent vers le haut de la liste. Quand une autre piste est ajoutée, elle est placée en fin de liste.

Pour effacer la liste entière de chansons, effectuer les étapes suivantes :

1. Mettre en marche le lecteur de disques compacts.
2. Appuyer sur le bouton SONG LIST (liste de chansons) pour mettre en fonction la liste de chansons. L'écran affiche alors S-LIST.
3. Appuyer sur le bouton SONG LIST (liste de chanson) et le maintenir enfoncé pendant plus de quatre secondes. Vous entendez un bip, suivi de deux bips après deux secondes, et un dernier bip après quatre secondes. L'écran affiche S-LIST EMPTY (liste de chanson supprimée) pour vous indiquer que la liste de chansons a été supprimée.

Si un disque est éjecté et que la liste de chansons contient des pistes de ce disque, elles sont automatiquement effacées de la liste. Quand une autre piste est ajoutée, elle est placée à la fin de la liste.

Pour sortir du mode de liste de chansons, appuyer sur le bouton SONG LIST (liste de chansons). Vous entendez un bip et S-LIST (liste de chansons) disparaît de l'écran.

Messages du lecteur de disques compacts

CHECK CD (vérifier le disque compact): Si ce message s'affiche et/ou que le disque compact s'éjecte, l'une des conditions suivantes peut être la cause de l'erreur :

- La température est très élevée. Lorsqu'elle reviendra à la normale, la lecture devrait reprendre.
- Vous conduisez sur une route en très mauvais état. Une fois que la route deviendra plus carrossable, le disque compact devrait se remettre à jouer.
- Le disque est sale, rayé, mouillé ou inséré à l'envers.
- Le taux d'humidité de l'air est très élevé. Attendre environ une heure et essayer de nouveau.
- Un problème est survenu lors de la gravure du disque compact.
- L'étiquette s'est coincée dans le lecteur.

Si le disque compact ne joue pas correctement pour toute autre raison, essayer un disque que vous savez être en bon état de fonctionnement.

Si une erreur se produit à maintes reprises ou si elle ne peut pas être corrigée, communiquer avec le concessionnaire GM. Si la radio affiche un message d'erreur, noter cette erreur et en informer le concessionnaire au moment de rapporter le problème.

Écoute de DVD

Si votre véhicule est équipé d'un centre de divertissement de siège arrière (RSE) et si un disque vidéo numérique est en cours de lecture, le symbole de disque vidéo numérique apparaît sur l'écran de la radio, indiquant que le disque vidéo numérique est disponible et peut être écouté à l'aide des haut-parleurs du véhicule.

Pour écouter le disque vidéo numérique, appuyer sur le bouton CD AUX (lecteur de disque compact auxiliaire) jusqu'à ce que RSE (centre de divertissement de siège arrière) s'affiche à l'écran de la radio.

La source radio courante s'arrête et le son du disque vidéo numérique est diffusé par les haut-parleurs.

Pour interrompre l'écoute du disque vidéo numérique, appuyer sur le bouton CD AUX (lecteur de disque compact auxiliaire) si un disque compact est chargé ou appuyer sur le bouton BAND (bande) pour sélectionner une autre source.

Lorsque le système RSE (système de divertissement pour passagers arrière) est mis hors fonction, le symbole DVD disparaît de l'écran et RSE OFF (système de divertissement pour passagers arrière hors fonction) s'affiche. Le système revient alors à la dernière source que vous écoutiez.

Se reporter à la rubrique *Système de divertissement intégré au siège arrière* à la page 3-141 pour plus de renseignements.

Système de navigation/radio

Votre véhicule peut être équipé d'un système de navigation radio.

Le système de navigation est doté de fonctions intégrées destinées à réduire la distraction du conducteur. La technologie en elle-même, quelque soit son avancement, ne peut jamais remplacer votre propre jugement. Se reporter au manuel du système de navigation pour obtenir des conseils sur la manière de réduire les distractions pendant que vous conduisez.

Système de divertissement intégré au siège arrière

Votre véhicule peut être équipé d'un système de divertissement de siège arrière. Le centre de divertissement de siège arrière comprend un lecteur de disques vidéo numériques, un écran vidéo, deux casques d'écoute sans fil et une télécommande.

Contrôle parental

Ce bouton est situé derrière l'écran vidéo. Appuyer sur ce bouton pendant la lecture d'un disque vidéo numérique ou d'un disque compact pour figer l'image et mettre le son en sourdine. Le message Parental Control ON (contrôle parental activé) s'affichera et le témoin lumineux de mise en marche du lecteur de disques vidéo numériques clignotera. Tous les boutons d'opération du lecteur de disques vidéo numériques et de la télécommande seront désactivés, à l'exception du bouton d'éjection. Appuyer de nouveau sur ce bouton pour réactiver le fonctionnement du lecteur de disques vidéo numériques.

Ce bouton peut aussi être utilisé pour allumer automatiquement le lecteur de disques vidéo numériques et pour suivre la lecture du disque si la clé de contact est à la position RUN (marche) ou ACCESSORY (accessoires) ou si le dispositif de prolongation de l'alimentation des accessoires est activé.

Avant de prendre la route

Le centre de divertissement de siège arrière est conçu pour les passagers du siège arrière seulement. Le conducteur ne peut pas regarder l'écran vidéo en toute sécurité pendant qu'il conduit et ne devrait pas essayer de le faire.

Casques d'écoute

Le centre de divertissement de siège arrière comprend deux casques d'écoute sans fil, commandés par infrarouge.

Chaque casque d'écoute possède un bouton de marche/arrêt. Un témoin s'allume lorsque les casques d'écoute fonctionnent. Si le témoin ne s'allume pas, c'est qu'il faut peut-être remplacer les piles. Se reporter à la rubrique « Remplacement des piles » ci-dessus pour de plus amples renseignements.

Chaque casque d'écoute est muni d'un bouton qu'il suffit de tourner pour régler le volume.

Les émetteurs sont situés sous l'écran vidéo. En cas de perte de signal du système, le casque d'écoute s'éteint automatiquement au bout de quatre minutes pour économiser l'alimentation de la batterie. Une perte de signal peut survenir lors de la désactivation du système ou si le casque d'écoute est hors de la portée des émetteurs.

Lorsque les casques d'écoute sont utilisés et que les passagers écoutent un disque compact à l'aide du système sonore à 6 disques compacts (le cas échéant) ou qu'ils utilisent le service de radio par satellite XM^{MC} (le cas échéant), vous entendrez le son provenant de ces sources au lieu de celui du disque vidéo numérique ou du disque compact inséré dans le centre de divertissement de siège arrière.

Remarque: N'exposer les écouteurs ni à la chaleur ni aux rayons directs du soleil. Les écouteurs risqueraient des dégâts et leur réparation ne serait pas couverte par la garantie. Ranger les écouteurs en lieu sec et frais.

Les deux séries de casques peuvent inclure des patins amovibles de mousse.

Les patins de mousse peuvent s'user ou être endommagés. S'ils ne sont pas manipulés ou rangés correctement. Dans ce cas, ils peuvent être remplacés séparément de l'ensemble de casque. Il est superflu de remplacer l'ensemble de casque.

Des patins de mousse de rechange peuvent être commandés par paires. Consulter votre concessionnaire pour d'information.

Remplacement de la pile

Pour remplacer les piles, effectuer les étapes suivantes :

1. Desserrer la vis située sur le couvercle du compartiment à piles, du côté gauche de l'écouteur du casque d'écoute.
2. Remplacer les deux piles AAA qui se trouvent dans le compartiment. S'assurer d'installer les piles correctement selon le diagramme qui se trouve à l'intérieur du compartiment.
3. Resserrer la vis pour refermer la porte du compartiment à piles.

Si vous comptez ranger les casques d'écoute pendant une période prolongée, retirer les piles et les garder dans un endroit frais et sec.

Prises stéréo RCA

Les prises RCA sont situées derrière l'écran vidéo. Les prises RCA permettent de raccorder au centre de divertissement de siège arrière des signaux audio et vidéo provenant d'un dispositif auxiliaire, comme un caméscope ou une console de jeu vidéo. Des câbles ordinaires RCA, non fournis, sont nécessaires au raccordement du dispositif auxiliaire aux prises RCA. Le connecteur jaune sert à l'entrée vidéo et les connecteurs rouge et blanc aux entrées audio de droite et de gauche. Se reporter aux directives du fabricant pour une connexion appropriée du dispositif auxiliaire.

Pour utiliser les entrées auxiliaires du centre de divertissement de siège arrière, connecter un appareil auxiliaire externe aux prises à code de couleur et allumer l'appareil auxiliaire et le centre de divertissement de siège arrière. Si le centre de divertissement de siège arrière était en mode lecteur de disques vidéo numériques, vous pouvez passer entre l'appareil auxiliaire et le lecteur de disques vidéo numériques en appuyant sur le bouton SRCE (source) du lecteur de disques vidéo numériques ou de la télécommande.

Comment modifier le format vidéo en mode auxiliaire

Le format vidéo de l'entrée auxiliaire est préréglé selon la norme NTSC. Dans certains pays, le format vidéo peut être réglé selon la norme PAL. Pour modifier le format vidéo, procéder de la manière suivante :

1. Appuyer sur le bouton du menu d'affichage.
2. Appuyer sur la flèche descendante pour mettre en évidence l'option « Video Format » (format vidéo).
3. Appuyer sur le bouton d'entrée pour sélectionner « Video Format » (format vidéo).
4. Appuyer sur la flèche de droite ou de gauche pour sélectionner le format vidéo désiré.
5. Appuyer sur le bouton d'entrée pour confirmer la modification.

Signal de sortie audio

Vous pouvez écouter le signal audio du lecteur de disques vidéo numériques ou d'un dispositif auxiliaire au moyen des sources possibles suivantes :

- Casque d'écoute sans fil
- Haut-parleurs du véhicule
- Prises de casque d'écoute avec fil du système audio à l'arrière (le cas échéant)

Le centre de divertissement de siège arrière transmet toujours le signal audio aux casques d'écoute sans fil au moyen des infrarouges, lorsqu'il existe un signal audio. Pour plus de renseignements, se reporter à la rubrique « Casques d'écoute ».

Le centre de divertissement de siège arrière peut produire un signal de sortie audio aux haut-parleurs du véhicule, en passant par la radio. Vous pouvez sélectionner le centre de divertissement de siège arrière à la radio, à titre de source audio, si le système est allumé. Une fois le centre de divertissement de siège arrière sélectionné à la radio à titre de source audio, régler, à l'aide de la radio, le volume des haut-parleurs si nécessaire. Si le centre de divertissement de siège arrière n'est pas allumé, il ne peut pas être choisi comme source audio à la radio. Pour plus de renseignements, se reporter aux directives concernant la radio installée dans votre véhicule.

La sortie sonore vers les prises des écouteurs du système audio de la banquette arrière (le cas échéant) peut se faire par la console de divertissement de siège arrière. Le centre de divertissement de siège arrière peut être choisi comme source audio du système audio de la banquette arrière si cette console est allumée. Se reporter à la rubrique *Système sonore arrière* à la page 3-156 pour plus de renseignements.

Écran vidéo

L'écran vidéo est situé dans la console au pavillon. Pour utiliser l'écran vidéo, appuyer vers l'avant sur le loquet d'ouverture et l'écran s'abaissera. Régler la position de l'écran de la manière désirée. Lorsque l'écran vidéo n'est pas utilisé, le remonter et l'enclencher dans sa position de fermeture.

Le lecteur de disques vidéo numériques et l'affichage continueront de fonctionner, que l'écran soit remonté ou abaissé. L'écran vidéo contient les émetteurs pour les écouteurs sans fil et la télécommande. Si l'écran est en position fermée, aucun signal ne peut être transmis aux écouteurs ou reçus de la télécommande.

Remarque: Éviter de toucher directement l'écran vidéo, au risque de dégâts. Se reporter à **Nettoyage de l'écran vidéo, plus loin dans cette section, pour plus d'information.**

Lecteur de disques vidéo numériques

Le lecteur de disques vidéo numériques est situé dans la console au pavillon. Vous pouvez le commander au moyen des boutons sur le lecteur de disques vidéo numériques et/ou des boutons sur la télécommande. Pour plus de renseignements, se reporter à la rubrique « Télécommande » dans cette section.

Le lecteur de disques vidéo numériques peut être activé lorsque la clé de contact est à la position RUN (marche) ou à la position ACCESSORY (accessoires) ou que le dispositif de prolongation de l'alimentation des accessoires est activé.

Le lecteur de disques vidéo numériques du centre de divertissement de siège arrière n'est compatible qu'avec les disques vidéo numériques dont le code de région correspond au pays dans lequel le véhicule a été vendu. Le code de région est imprimé sur le coffret de la plupart des disques vidéo numériques.

Ce lecteur de disques vidéo numériques lit les disques compacts, les disques compacts enregistrables, les disques compacts réinscriptibles, les disques vidéo numériques compacts et les disques compact/disques compacts enregistrables photo standard. Il accepte les disques vidéo numériques enregistrables et les disques vidéo numériques réinscriptibles s'ils ont été formatés selon la norme DVD-Vidéo. Par contre, il peut ne pas lire les disques vidéo numériques formatés selon les normes DVD+R et DVD+RW. Le lecteur n'est pas compatible avec les DVD-RAM, les DVD-ROM et les DVD Audio. Si vous insérez un support de ce type, un message d'erreur apparaît à l'écran.

Lorsque vous utilisez des casques d'écoute branchés, non fournis, si les passagers avant écoutent un disque compact à l'aide du chargeur de disques compacts six-disques (si monté) ou s'ils utilisent le service de radio par satellite XM^{MC} (si monté), vous entendrez le son provenant de ces sources audio plutôt que celui du disque vidéo numérique ou du disque compact inséré dans le centre de divertissement de siège arrière.

Si un message d'erreur s'affiche à l'écran vidéo, se reporter à la rubrique « Messages du lecteur de disques vidéo numériques » dans cette section.

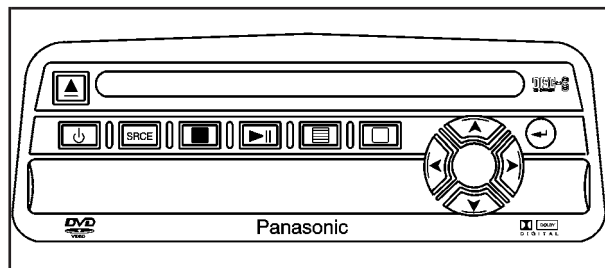

Boutons du lecteur de disques vidéo numériques

⏻ (alimentation): Appuyer sur ce bouton pour allumer ou éteindre le centre de divertissement de siège arrière. Un témoin lumineux s'allume lorsque le centre est activé.

▲ (éjection): Appuyer sur ce bouton pour éjecter un disque vidéo numérique ou un disque compact.

SRCE (source): Appuyer sur ce bouton pour passer du lecteur de disques vidéo numériques à une source auxiliaire.

■ (arrêt): Appuyer sur ce bouton pour interrompre la lecture, le recul ou l'avance rapide d'un disque vidéo numérique ou d'un disque compact. Appuyer sur ce bouton à deux reprises pour retourner au début du disque vidéo numérique.

▶ || **(lecture/pause):** Appuyer sur ce bouton pour démarrer la lecture d'un disque vidéo numérique ou d'un disque compact. Appuyer sur ce bouton pendant la lecture d'un disque vidéo numérique ou d'un disque compact pour faire une pause. Appuyer de nouveau sur ce bouton pour reprendre la lecture du disque vidéo numérique ou du disque compact.

☰ **(menu principal du disque vidéo numérique):** Appuyer sur ce bouton pour accéder au menu du disque vidéo numérique. Les menus diffèrent d'un disque vidéo numérique à l'autre. Utiliser les flèches montante, descendante, de gauche et de droite pour vous déplacer dans le menu du disque vidéo numérique. Après avoir effectué votre sélection, appuyer sur le bouton d'entrée. Ce bouton fonctionne uniquement lorsque vous regardez un disque vidéo numérique.

□ **(menu de réglage):** Appuyer sur ce bouton pour régler la couleur, le ton, la luminosité, le contraste, le mode d'affichage et la compression de plage dynamique. La compression de plage dynamique sert, avec certains disques vidéo numériques, à diminuer le son lorsqu'il est fort et à l'augmenter lorsqu'il est bas.

Pour réattribuer à une option son réglage par défaut d'usine, appuyer sur ce bouton pour afficher l'option. Réappuyer ensuite sur ce bouton et le maintenir enfoncé. Le réglage par défaut s'affiche alors.

Pendant la lecture d'un disque compact ou d'un disque vidéo numérique, appuyer sur ce bouton et le maintenir enfoncé pour afficher et effacer les renseignements sur la piste et sur sa durée.

▲, ▼, ◀, ▶ **(flèches de navigation):** Utiliser les flèches pour naviguer dans un menu.

◀ ↵ **(entrer):** Appuyer sur ce bouton pour sélectionner les choix mis en évidence dans n'importe quel menu.

Faire jouer un disque vidéo numérique

Pour faire jouer un disque, l'insérer délicatement avec l'étiquette vers le haut dans la fente de chargement. Le lecteur de disques vidéo numériques continue de charger le disque et la lecture débute automatiquement si la clé de contact est à la position RUN (marche) ou à la position ACCESSORY (accessoires) ou que le dispositif de prolongation de l'alimentation des accessoires est activé.

Si un disque se trouve déjà dans le lecteur, appuyer sur le bouton de lecture/pause de la plaque frontale du lecteur de disques vidéo numériques ou de la télécommande.

Certains disques vidéo numériques ne permettent pas les avances rapides, ni le saut des droits d'auteurs ou des bandes-annonces. La lecture de certains disques vidéo numériques ne débute qu'à la fin des bandes-annonces. Si le lecteur ne commence pas la lecture au titre principal, se reporter aux directives à l'écran.

Arrêter et reprendre la lecture

Pour arrêter un disque, appuyer sur le bouton d'arrêt sur le lecteur de disques vidéo numériques ou de la télécommande, puis le relâcher.

Pour reprendre la lecture, appuyer sur le bouton de lecture/pause de la plaque frontale du lecteur de disques vidéo numériques ou de la télécommande. Le film doit reprendre à partir de l'endroit où il a été interrompu, si le disque n'a pas été éjecté ou le bouton d'arrêt n'a pas été enfoncé deux fois. Si c'est le cas, la lecture reprendra au début du disque.

Éjecter un disque

Appuyer sur le bouton d'éjection situé sur la plaque frontale du lecteur de disques vidéo numériques pour éjecter le disque. La télécommande n'a pas de bouton d'éjection.

Si un disque est éjecté du lecteur, mais qu'il n'est pas retiré, le lecteur de disques vidéo numériques recharge le disque après une courte période. Le disque demeure alors dans le lecteur de disques vidéo numériques. Le lecteur de disques vidéo numériques ne reprend pas la lecture de ce disque automatiquement.

Télécommande

Pour utiliser la télécommande, la diriger vers la fenêtre l'émetteur-récepteur au-dessous de l'écran vidéo et appuyer sur le bouton désiré. Une lumière très brillante ou les rayons directs du soleil peuvent affecter la capacité du système à recevoir les signaux de la télécommande. Si la télécommande semble ne pas fonctionner, il se peut que vous deviez remplacer les piles. Se reporter à la rubrique « Remplacement des piles » dans cette section.

Les objets qui bloquent la ligne de visée peuvent aussi affecter le fonctionnement de la télécommande.

Remarque: Le rangement de la télécommande dans un lieu chaud ou exposé directement au soleil peut endommager la télécommande et sa réparation ne serait pas couverte par votre garantie. Conserver la télécommande en lieu sec et frais.

Afin d'augmenter l'autonomie des piles, la télécommande ne nécessite pas de maintenir enfoncés les boutons.

Boutons de la télécommande

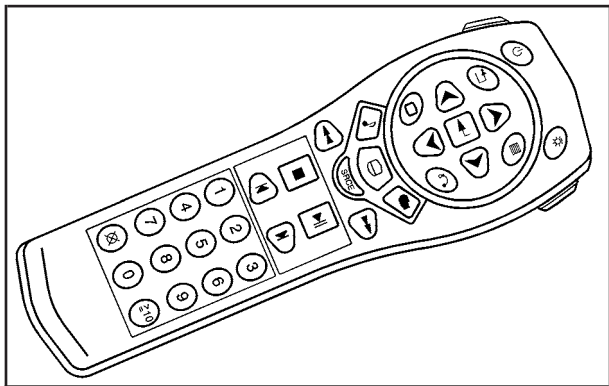



 **(alimentation):** Appuyer sur ce bouton pour allumer ou éteindre le lecteur de disques vidéo numériques.

 **(titre):** Appuyer sur ce bouton pour retourner le disque vidéo numérique à son menu principal.

 **(flèches de navigation):** Utiliser les flèches pour naviguer dans un menu.

 **(menu de réglage):** Appuyer sur ce bouton pour régler la couleur, le ton, la luminosité, le contraste, le mode d'affichage et la compression de plage dynamique. La compression de plage dynamique sert, avec certains disques vidéo numériques, à diminuer le son lorsqu'il est fort et à l'augmenter lorsqu'il est bas.

 **(audio):** Appuyer sur ce bouton pour afficher un menu qui apparaîtra uniquement au moment de la lecture d'un disque vidéo numérique. Son format et son contenu diffèrent selon les disques.

 **(recul rapide):** Appuyer sur ce bouton pour reculer rapidement le disque vidéo numérique ou le disque compact. Pour arrêter le défilement arrière rapide, appuyer de nouveau sur ce bouton. Ce bouton peut ne pas fonctionner lorsque le disque vidéo numérique diffuse les renseignements relatifs aux droits d'auteur ou les bandes-annonces.

 **(source):** Appuyer sur ce bouton pour passer du lecteur de disques vidéo numériques à une source auxiliaire.

 **(arrêt):** Appuyer sur ce bouton pour interrompre la lecture, le recul ou l'avance rapide d'un disque vidéo numérique ou d'un disque compact. Appuyer sur ce bouton à deux reprises pour retourner au début du disque vidéo numérique.

 **(piste/chapitre précédent):** Appuyer sur ce bouton pour retourner au début de la piste ou du chapitre courant. Appuyer de nouveau sur ce bouton pour passer à la piste ou au chapitre précédent. Ce bouton peut ne pas fonctionner lorsque le disque vidéo numérique diffuse les renseignements relatifs aux droits d'auteurs ou les bandes-annonces.

1 à 0 (clavier numérique): Le clavier numérique vous permet de sélectionner directement le chapitre, le titre et le numéro de piste.

 **10 (numéros à deux chiffres):** Appuyer sur ce bouton pour sélectionner un chapitre, un titre ou une piste dont le numéro est supérieur à 9. Appuyer sur ce bouton avant d'entrer le chiffre.

 **(effacer):** Appuyer sur ce bouton dans les trois secondes suivant l'entrée d'une sélection numérique pour effacer toutes les entrées numériques.

 **(éclairage):** Appuyer sur ce bouton pour activer le rétroéclairage de la télécommande. Le rétroéclairage s'éteindra dans les 7 à 10 secondes suivantes, si aucun autre bouton n'est enfoncé pendant que le rétroéclairage est allumé.

 **(menu principal du disque vidéo numérique):** Appuyer sur ce bouton pour accéder au menu du disque vidéo numérique. Les menus diffèrent d'un disque vidéo numérique à l'autre. Utiliser les flèches montante, descendante, de gauche et de droite pour vous déplacer dans le menu du disque vidéo numérique. Après avoir effectué votre sélection, appuyer sur le bouton d'entrée. Ce bouton fonctionne uniquement lorsque vous regardez un disque vidéo numérique.

 **(entrer):** Appuyer sur ce bouton pour sélectionner les choix mis en évidence dans n'importe quel menu.

 **(retour):** Appuyer sur ce bouton pour quitter le menu en cours et retourner au menu précédent. Ce bouton ne fonctionne que lorsqu'un disque vidéo numérique est en cours de lecture et qu'un menu est affiché.

 **(angles de caméra):** Ce bouton permet de changer l'angle de caméra de certaines scènes contenues sur le disque vidéo numérique, si le disque offre cette fonction. Le format et le contenu de cette fonction varient selon les disques.

 **(sous-titres):** Appuyer sur ce bouton pour afficher les sous-titres et se déplacer entre les options de sous-titrage en cours de lecture. Le format et le contenu de cette fonction varient selon les disques.

 **(avance rapide):** Appuyer sur ce bouton pour avancer rapidement le disque vidéo numérique ou le disque compact. Appuyer de nouveau sur ce bouton pour cesser l'avance rapide. Ce bouton peut ne pas fonctionner lorsque le disque vidéo numérique diffuse les renseignements relatifs aux droits d'auteur ou les bandes-annonces.

 **(lecture/pause):** Appuyer sur ce bouton pour démarrer la lecture d'un disque vidéo numérique ou d'un disque compact. Appuyer sur ce bouton pendant la lecture d'un disque vidéo numérique ou d'un disque compact pour faire une pause. Appuyer de nouveau sur ce bouton pour reprendre la lecture du disque vidéo numérique ou du disque compact.

Pendant la lecture d'un disque vidéo numérique, appuyer sur le bouton de pause, puis sur le bouton d'avance rapide. Le disque vidéo numérique continuera de jouer, mais au ralenti. Pour annuler cette fonction, appuyer sur le bouton de lecture/pause.

 **(piste suivante ou chapitre suivant):** Appuyer sur ce bouton pour avancer jusqu'au début de la prochaine piste ou du prochain chapitre. Ce bouton peut ne pas fonctionner lorsque le disque vidéo numérique diffuse les renseignements relatifs aux droits d'auteur ou les bandes-annonces.

Remplacement de la pile

Pour remplacer les piles, effectuer les étapes suivantes :

1. Retirer la porte du compartiment à piles situé au bas de la télécommande.
2. Remplacer les deux piles AA qui se trouvent dans le compartiment à piles. S'assurer d'installer les piles correctement selon le diagramme qui se trouve à l'intérieur du compartiment.
3. Fermer solidement la porte du compartiment à piles.

Si vous comptez ranger la télécommande pendant une période prolongée, retirer les piles et les garder dans un endroit frais et sec.

Problème	Action recommandée
Aucune alimentation	Le contact n'est pas mis ou la clé de contact n'est pas à la position des accessoires. Le bouton de contrôle parental peut avoir été enfoncé. Le témoin d'alimentation clignotera.
Le disque ne joue pas.	Il est possible que le système soit éteint. Le bouton de contrôle parental peut avoir été enfoncé. Le témoin d'alimentation clignotera. Le mode auxiliaire est peut-être en fonction. Le disque est à l'envers ou n'est pas compatible.

Problème	Action recommandée
L'image ne remplit pas l'écran. Il y a des bordures noires sur le haut et le bas ou sur les deux côtés de l'écran ou l'image semble étirée.	Vérifier les configurations du mode d'affichage dans le menu d'affichage.
Le disque sera éjecté, pour être ensuite réintroduit dans le lecteur de disques vidéo numériques.	Le disque demeure alors dans le lecteur de disques vidéo numériques. Appuyer sur le bouton d'éjection pour éjecter le disque.
En mode auxiliaire, l'image bouge ou défile.	Vérifier les connexions des entrées auxiliaires des deux appareils. Changer le format vidéo à PAL ou à NTSC. Consulter la rubrique « Prises stéréo RCA » pour apprendre comment changer le format vidéo.

Problème	Action recommandée
La langue entendue ou affichée à l'écran est incorrecte.	Vérifier la langue ou l'audio sélectionné dans le menu principal du disque vidéo numérique.
La télécommande ne fonctionne pas.	S'assurer qu'il n'y a pas d'obstruction entre la télécommande et la fenêtre de l'émetteur. S'assurer que les piles ne sont pas mortes ou qu'elles sont installées correctement. Le bouton de contrôle parental peut avoir été enfoncé. Le témoin d'alimentation clignotera.

Problème	Action recommandée
Après avoir arrêté le lecteur, j'appuie sur Play (lecture), mais parfois, le disque vidéo numérique commence à l'endroit où j'avais arrêté et parfois il recommence du début.	Si vous appuyez une fois sur le bouton d'arrêt, le lecteur de disques vidéo numériques recommence à l'endroit où il avait été arrêté. Si vous appuyez à deux reprises sur le bouton d'arrêt, le lecteur de disques vidéo numériques recommence du début.
Le lecteur est en mode auxiliaire, mais il n'y a pas d'image ni de son.	S'assurer que le lecteur de disques vidéo numériques est en mode auxiliaire. Vérifier les connexions des entrées auxiliaires des deux appareils.

Problème	Action recommandée
Le disque est coincé dans le lecteur. Le bouton d'éjection et de chargement ne fonctionne pas.	Arrêter, puis rallumer l'appareil, ensuite, appuyer sur le bouton de chargement et d'éjection du lecteur de disques vidéo numériques. Ne pas tenter de retirer le disque vidéo numérique de force du lecteur, car cela pourrait endommager irrémédiablement le lecteur de disques vidéo numériques.
Parfois, la transmission par écouteurs sans fil se coupe ou peut grésiller.	S'assurer qu'il n'y a pas d'obstruction, que les piles ne sont pas faibles, que la portée utile est bonne et qu'il n'y a pas d'interférence provenant d'une station cellulaire ou de l'usage d'un téléphone cellulaire à l'intérieur du véhicule. S'assurer que les casques d'écoute sont dirigés vers l'avant du véhicule.

Problème	Action recommandée
La télécommande ou les casques d'écoute ont été égarés.	Consulter le concessionnaire.
Le disque vidéo numérique joue, mais il n'y a pas d'image ni de son.	S'assurer que le lecteur de disques vidéo numériques est en mode disque vidéo numérique.
L'audio ou le vidéo saute.	Le disque vidéo numérique ou le disque compact peut être sale, égratigné ou endommagé.
L'audio de la radio du système sonore à 6 disques compacts équipé du système XM ^{MC} se fait entendre lorsque les casques d'écoute sont utilisés pour écouter un disque vidéo numérique ou un disque compact.	Le centre de divertissement de siège arrière fonctionne correctement. Utiliser les casques d'écoute sans fil ou demander aux passagers avant d'écouter une autre source audio.

Messages du lecteur de disques vidéo numériques

Les messages d'erreur suivants peuvent s'afficher à l'écran vidéo :

Disc Format Error (erreur de format de disque):

Ce message s'affiche si un disque est inséré à l'envers, si le lecteur n'est pas capable de le lire ou si le format est incompatible avec le lecteur de disques vidéo numériques.

Load/Eject Error (erreur de chargement/d'éjection):

Ce message s'affiche si le disque n'est pas bien chargé ou éjecté.

Disc Play Error (erreur de lecture de disque):

Ce message s'affiche si le lecteur de disques vidéo numériques ne peut pas faire la lecture du disque. Les disques gravement endommagés peuvent être à l'origine d'une erreur semblable.

Region Code Error (erreur de code de zone):

Ce message s'affiche si le code de région du disque vidéo numérique est incompatible avec le code de région du lecteur de disques vidéo numériques.

No Disc (pas de disque): Ce message s'affichera si n'importe lequel des boutons du lecteur de disques vidéo numériques ou de la télécommande est enfoncé et qu'il n'y a pas de disque dans le lecteur de disques vidéo numériques.

Distorsion des disques vidéo numériques

L'image audio pourrait présenter une distorsion dans le casque d'écoute sans fil si vous utilisez un téléphone cellulaire, un scanner, une radion BP, un système de positionnement mondial (GPS)*, un télécopieur mobile ou un émetteur-récepteur fixe ou portatif.

Si vous utilisez l'un de ces appareils dans l'habitacle ou près du véhicule, vous pourriez devoir éteindre le lecteur de disques vidéo numériques.

*À l'exception du système OnStar®.

Nettoyage de l'écran vidéo

Verser de l'alcool isopropylique ou à friction sur un chiffon propre et essuyer délicatement l'écran vidéo. Ne pas pulvériser directement sur l'écran et ne pas appuyer trop fort ou trop longtemps sur l'écran vidéo.

Système sonore arrière

Cet accessoire permet aux passagers arrière d'écouter n'importe quelle source suivante : radio, cassette, disque compact ou disque vidéo numérique. Toutefois, les passagers arrière peuvent accéder uniquement aux commandes des sources que les passagers avant n'écoutent pas. Par exemple, ils peuvent écouter et accéder aux commandes de cassette, disque compact ou disque vidéo numérique à l'aide d'un casque alors que le conducteur écoute la radio par les haut-parleurs avant. Les passagers arrière peuvent commander le niveau sonore de chaque casque d'écoute.

Les commandes audio des sièges avant ont toujours priorité sur celles du centre de divertissement de siège arrière. Si un des passagers avant passe de la radio principale à une source radio distante, le centre de divertissement de siège arrière ne permettra pas de contrôler cette source distante. Le centre de divertissement de siège arrière fonctionne même si la radio principale est éteinte.



Système audio arrière avec commandes de chauffage, de ventilation et de climatisation — illustré, système audio arrière sans commandes de chauffage, de ventilation et de climatisation — semblable

⏻ (alimentation): Enfoncer ce bouton pour activer ou désactiver le système. Les haut-parleurs arrière seront mis en sourdine à l'activation du système à moins que votre véhicule soit pourvu d'un système de son Bose®.

◀ **(volume):** Tourner ce bouton pour augmenter ou réduire le volume. Le bouton gauche règle les casques d'écoute gauches et le bouton droit règle les casques d'écoute droits.

SRC (source): Appuyer sur ce bouton pour sélectionner une source sonore : radio, cassette, disques compacts ou disques vidéo numériques.

▽ **SEEK** △ **(recherche):** Si vous écoutez la radio, appuyer sur la flèche montante ou descendante pour passer à la station suivante ou à la station précédente. Cette fonction est inopérante si les passagers avant écoutent aussi la radio.

Lors de la lecture d'une cassette, appuyer sur la flèche haut ou bas pour passer à la sélection suivante ou précédente. Cette fonction est inopérante si les passagers avant écoutent une cassette.

Lors de la lecture d'un disque compact, appuyer sur la flèche haut pour passer à la piste suivante du disque compact. Appuyer sur la flèche bas pour aller au début de la piste actuelle si la lecture a duré plus de huit secondes. Cette fonction est inopérante si les passagers des sièges avant écoutent un disque compact.

PROG (programme): Appuyer sur ce bouton pour passer à la station pré-réglée suivante, réglée sur les boutons-poussoirs de la radio principale. Cette fonction est inopérante si les passagers avant écoutent la radio.

Lors de la lecture d'une cassette, appuyer sur ce bouton pour passer à l'autre côté de la cassette. Cette fonction est inopérante si les passagers avant écoutent une cassette.

Lorsqu'un CD joue, enfoncer ce bouton pour aller au début du CD. Cette fonction est inactive si les passagers avant écoutent un CD.

Lors de la lecture d'un disque compact dans le changeur de disques compacts à six disques, appuyer sur ce bouton pour sélectionner le disque compact suivant si plusieurs disques sont chargés. Cette fonction est inopérante si les passagers des sièges avant écoutent un disque compact.

Dispositif antivol

Le système THEFTLOCK[®] est conçu pour dissuader le vol de votre radio. Il fonctionne automatiquement par mémorisation d'une partie du numéro d'identification du véhicule (NIV). Si la radio est transférée dans un autre véhicule, elle ne pourra pas fonctionner et l'indication LOCKED (verrouillé) s'affichera.

Lorsque vous éteignez la radio et que vous arrêtez le véhicule, le témoin rouge clignotant indique que le système THEFTLOCK[®] est activé.

Si le système THEFTLOCK[®] est activé, il empêche votre radio de fonctionner en cas de vol.

Commandes audio intégrées au volant de direction

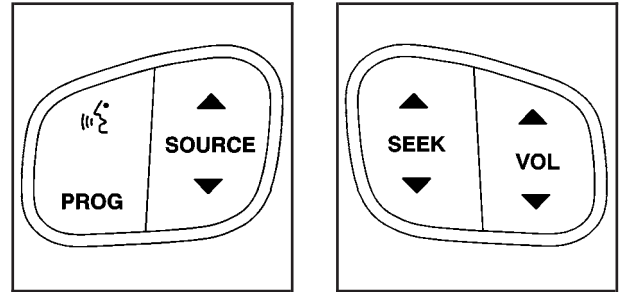

Si votre véhicule est muni de cette fonction, certaines commandes audio peuvent être réglées sur le volant. Ces commandes sont indiquées ci-après :

«[®]» (OnStar[®]/sourdine): Si votre véhicule est équipé du système OnStar, appuyer sur ce bouton pour interagir avec le système. Se reporter à la rubrique *Système OnStar[®]* à la page 2-59 pour en savoir plus.

Si votre véhicule ne dispose pas de la fonction OnStar[®], appuyer sur ce bouton pour supprimer le son du système. Appuyer de nouveau sur ce bouton ou sur n'importe quel bouton de la radio pour entendre le son.

PROG (programme): Appuyer sur ce bouton pour écouter des stations que vous avez programmées sur les boutons-poussoirs préréglés de la radio. La radio recherche uniquement les stations préréglées se trouvant sur la bande sélectionnée et dont le signal est puissant.

Lorsqu'une cassette joue, appuyer sur ce bouton pour écouter l'autre côté de la cassette.

Lors de la lecture d'un disque compact dans le changeur de disques compacts, appuyer sur ce bouton pour passer au disque suivant disponible si plusieurs disques compacts sont insérés.

▲ SOURCE ▼ : Appuyer sur ce bouton pour alterner entre les bandes AM, FM1, FM2, XM1, ou XM2 (le cas échéant). La cassette ou le CD doit être chargé pour être joué. Les sources chargées disponibles sont indiquées à l'écran par un symbole de cassette ou de CD.

▲ SEEK ▼ (recherche): Enfoncer la flèche haut ou bas pour aller à la station de radio suivante ou précédente et y demeurer. La radio ne recherche que les stations présentant un signal puissant compris dans la bande sélectionnée.

Quand une cassette ou un CD joue, appuyer sur la flèche Bas ou Haut pour avancer rapidement ou reculer rapidement.

▲ VOL ▼ (volume): Appuyer sur la flèche haut ou bas pour augmenter ou diminuer le volume.

Réception radio

Il est possible que vous subissiez des interférences de fréquence et des parasites lors de la réception normale de la radio si des éléments tels que des chargeurs de téléphones cellulaires, des accessoires de confort pour le véhicule et des dispositifs électroniques externes sont branchés à la prise électrique pour accessoires. En cas d'interférence ou de parasites, débrancher le dispositif en cause de la prise électrique pour accessoire.

AM

La portée de la plupart des stations AM est supérieure à celle des stations FM, en particulier la nuit. Une portée plus importante peut provoquer des interférences entre les stations. Pour une meilleure réception de la radio, la plupart des stations radio AM augmentent les niveaux de puissance en journée, puis les réduisent la nuit. Des parasites peuvent également se produire lorsque des tempêtes et lignes électriques interfèrent avec la réception radio. Dans ce cas, essayer de réduire le niveau des aigus sur la radio.

FM stéréo

La FM stéréo offre un meilleur son, mais les signaux FM n'ont une portée que d'environ 16 à 65 km (10 à 40 milles). Les grands édifices et les collines peuvent interférer avec les signaux FM et atténuer par moment la réception.

Service de radio par satellite XM^{MC}

Le service de radio par satellite XM^{MC} vous offre une réception radio numérique d'un océan à l'autre dans les 48 états contigus des États-Unis et au Canada (si disponible). Tout comme pour les stations FM, les grands édifices et les collines peuvent interférer avec les signaux radio par satellite, atténuant ainsi la réception à certains moments. Par ailleurs, le fait de voyager ou de se trouver sous des feuillages épais, des ponts, des garages ou des tunnels peut entraîner une perte du signal XM^{MC} pendant une certaine durée. Le message NO SIGNAL (aucun signal) peut s'afficher sur la radio pour signaler une interférence.

Entretien du lecteur de cassettes

Un lecteur de cassettes qui n'est pas nettoyé régulièrement peut causer une perte de la qualité sonore, des dommages aux cassettes ou le bris du mécanisme. Les cassettes doivent être rangées dans leur boîtier à l'écart des contaminants, de l'ensoleillement direct et de la chaleur extrême. Dans le cas contraire, elles pourraient ne pas fonctionner correctement ou entraîner une défaillance du lecteur de cassettes.

Votre lecteur de cassettes doit être nettoyé régulièrement, tous les 50 heures d'utilisation. La radio peut afficher CLEAN (nettoyer) pour indiquer que le lecteur a fonctionné pendant 50 heures sans que la minuterie de nettoyage du lecteur n'est été mise à zéro. Si ce message apparaît sur l'afficheur, c'est que votre lecteur de cassettes a besoin d'être nettoyé. Il continuera toutefois de faire la lecture des cassettes, mais il faut le nettoyer le plus tôt possible pour éviter d'endommager les cassettes et le lecteur. Si vous remarquez une diminution de la qualité sonore, essayer une cassette réputée bonne pour vérifier si c'est la cassette ou le lecteur qui est en cause. Si cette autre cassette ne produit aucune amélioration de la qualité sonore, nettoyer le lecteur de cassettes.

Pour obtenir les meilleurs résultats, utiliser une cassette de nettoyage non abrasive à action de frottement, dont les tampons frottent contre la tête du lecteur au fur et à mesure que les moyeux de la cassette de nettoyage tournent. La cassette de nettoyage recommandée est disponible auprès de votre concessionnaire.

Lorsque vous procédez au nettoyage du lecteur de cassettes à l'aide de la cassette de nettoyage non abrasive recommandée, il se peut que la cassette soit éjectée parce que la fonction de détection de coupure de ruban l'aura reconnue à tort comme une cassette à ruban coupé. Pour empêcher l'éjection de la cassette de nettoyage, suivre les étapes suivantes :

1. Mettre le contact.
2. Éteindre la radio.
3. Appuyer sur le bouton TAPE DISC (cassette/ disque compact) et le maintenir enfoncé pendant cinq secondes. « READY » (prêt) s'affiche et le symbole de cassette clignote pendant cinq secondes.
4. Insérer la cassette de nettoyage à action de frottement.

5. Éjecter la cassette de nettoyage après la période de nettoyage recommandée par le fabricant.

Une fois la cassette de nettoyage éjectée, la fonction de détection de ruban coupé est remise en fonction.

Vous pouvez aussi choisir une cassette de nettoyage sans frottement enduite de liquide nettoyant. Ce type de cassette de nettoyage fonctionne à l'aide d'un ruban de tissu qui nettoie la tête de lecture. Ce type de cassette ne s'éjectera pas de lui-même. Une cassette de nettoyage sans frottement peut ne pas nettoyer aussi bien que la cassette de nettoyage par frottement. L'utilisation d'une cassette de nettoyage sans frottement n'utilisant pas de liquide n'est pas recommandée.

Après avoir nettoyé le lecteur, appuyer sur le bouton EJECT (éjecter) pendant cinq secondes afin de réinitialiser l'indicateur CLEAN (nettoyer). La radio affichera --- ou CLEANED (nettoyé) pour indiquer que le témoin a été remis à zéro.

Les cassettes peuvent s'user et la qualité du son peut se détériorer après un certain temps. Toujours s'assurer que la cassette est en bon état avant de faire réparer le lecteur de cassettes.

Entretien des disques compacts et des disques vidéo numériques (DVD)

Manipuler les disques compacts avec précaution. Les ranger dans leurs boîtiers d'origine ou dans d'autres boîtiers de protection et les éloigner des rayons du soleil et de la poussière. Le lecteur de disques compacts explore la surface inférieure du disque. Si la surface d'un disque compact est endommagée, notamment fendue, brisée ou rayée, le disque compact ne pourra pas être lu correctement, voire pas du tout. Si la surface d'un disque compact est souillée, utiliser un tissu doux et non pelucheux ou bien humecter un tissu doux et propre dans une solution détergente neutre et douce pour la nettoyer. S'assurer de procéder à l'essuyage en partant du centre pour revenir vers le bord.

Ne pas toucher le côté inférieur d'un disque compact lors de sa manipulation. Vous risqueriez d'endommager la surface. Saisir les disques compacts par les bords extérieurs ou par l'ouverture centrale et le bord extérieur.

Entretien du lecteur de disques compacts et de disques vidéo numériques (DVD)

L'utilisation de nettoyeurs de lentille de lecteur de disques compacts n'est pas recommandée à cause du risque de contamination de la lentille par les lubrifiants du mécanisme interne du lecteur.

Antenne fixe

L'antenne fixe peut passer dans la plupart des lave-autos sans dommage. Si elle en ressort légèrement pliée, elle peut être redressée à la main. Toutefois, si la pliure est accentuée, l'antenne doit être remplacée.

Vérifier de temps en temps si le mât est bien fixé sur l'aile. S'il est dévissé, le resserrer d'abord à la main, puis d'un quart de tour avec un clé.

Système d'antenne autoradio satellite XM^{MC} (États-Unis seulement)

L'antenne radio satellite XM^{MC} se trouve sur le toit du véhicule. Éviter l'accumulation de neige ou de glace dessus pour conserver la qualité de la réception.

Si votre véhicule est équipé d'un toit ouvrant, les performances du système XM^{MC} peuvent être affectées si le toit ouvrant est ouvert.

La disposition d'objets sur le toit peut également nuire au rendement du système XM^{MC}. S'assurer que l'antenne radio satellite XM^{MC} n'est pas obstruée.

Réglage du niveau de carillon

C'est la radio qui permet de régler le niveau du carillon. Pour modifier le volume, enfoncer le bouton-poussoir 6 pendant que le contact est mis et que l'autoradio est éteint. Le volume du carillon passe de normal à fort et l'indication LOUD (fort) s'affiche sur l'autoradio. Pour retourner à la valeur par défaut ou au réglage normal, appuyer de nouveau sur le bouton-poussoir 6 et le maintenir enfoncé. Le volume du carillon passe de fort à normal et l'indication NORMAL s'affiche. Chaque fois que le volume sonore du carillon est modifié, le carillon retentit trois fois pour donner un aperçu du nouveau volume sonore. Si l'autoradio est retiré et qu'il n'est pas remplacé par un autre autoradio d'usine ou par un module de carillon, le carillon sera désactivé.

Section 4 Conduite de votre véhicule

Votre conduite, la route et votre véhicule	4-2	Avant de partir pour un long trajet	4-45
Conduite défensive	4-2	Hypnose de la route	4-46
Conduite en état d'ébriété	4-3	Routes onduleuses et de montagne	4-46
Contrôle du véhicule	4-6	Conduite hivernale	4-48
Freinage	4-6	Si vous êtes pris dans le sable/ la boue/la neige/sur la glace	4-52
Système de freinage antiblocage	4-7	Secouer le véhicule pour le sortir	4-53
Freinage d'urgence	4-9	Crochets de récupération	4-54
Essieu arrière verrouillable	4-9	Chargement du véhicule	4-55
Système StabiliTrak®	4-10	Ajout d'un chasse-neige ou de tout équipement similaire	4-60
Système de traction intégrale	4-13	Remorquage	4-66
Direction	4-13	Remorquage du véhicule	4-66
Reprise tout terrain	4-16	Remorquage d'un véhicule récréatif	4-66
Manoeuvre de dépassement	4-16	Commande de niveau	4-70
Perte de contrôle	4-18	Autoride®	4-71
Conduite tout terrain	4-19	Traction d'une remorque	4-71
Conduite de nuit	4-38	Recommandations relatives à une remorque	4-91
Conduite sous la pluie et sur routes humides	4-40		
Conduite en ville	4-43		
Conduite sur les autoroutes	4-44		

Votre conduite, la route et votre véhicule

Conduite défensive

Le meilleur conseil qu'on puisse donner est : conduire de manière prévoyante.

Prière de commencer en employant un dispositif de sécurité très important de votre véhicule : boucler votre ceinture de sécurité. Se reporter à la rubrique *Ceintures de sécurité : Pour tous à la page 1-30.*

ATTENTION:

Une conduite défensive signifie réellement « Soyez prêt à tout.» En ville, sur les routes de campagne ou sur les voies rapides, cela signifie « Prévoyez toujours l'imprévu. » S'attendre à ce que les piétons ou d'autres conducteurs soient insouciantes et fassent des erreurs. Prévoir ce qu'ils pourraient faire et se tenir prêt. Les collisions arrière sont quasiment les accidents les plus évitables. Pourtant ils sont fréquents. Augmenter les distances de sécurité. La conduite défensive exige que le conducteur se concentre sur la conduite. Tout élément susceptible de distraire de la conduite complique la conduite défensive et risque même de provoquer une collision et de blesser des personnes. Demander à un passager de vous aider à effectuer certaines tâches ou bien s'arrêter sur le bas côté de la route en lieu sûr pour les réaliser. Ces techniques simples de conduite défensive peuvent vous sauver la vie.

Conduite en état d'ébriété

La mort et les blessures associées à la conduite en état d'ébriété constituent une tragédie nationale. La conduite en état d'ébriété contribue plus que tout autre facteur aux accidents fatals des autoroutes : elle fait des milliers de morts chaque année.

La consommation d'alcool prive un conducteur de quatre facultés dont il a besoin pour conduire un véhicule :

- Le discernement
- La coordination musculaire
- L'acuité visuelle
- La vigilance

Les archives de la police montrent que l'alcool est la cause de presque la moitié des accidents mortels de la route. Dans la plupart des cas, c'est la conduite en état d'ébriété qui cause l'accident fatal. Dans les dernières années, les accidents de la route dans lesquels l'alcool était un facteur on fait quelque 16 000 morts et plus de 300 000 blessés annuellement.

On estime que presque la moitié de la population adulte choisit de ne pas boire d'alcool. Par conséquent, ces personnes ne conduisent pas après avoir consommé de l'alcool. Aux États-Unis, il est illégal de consommer de l'alcool avant l'âge de 21 ans. Ces lois existent pour de bonnes raisons médicales, psychologiques, ou liées à la croissance.

La façon la plus évidente de résoudre ce problème important de sécurité routière est de ne pas boire d'alcool avant de conduire. Mais que faire dans le cas contraire? Combien d'alcool est « trop » d'alcool? La quantité d'alcool qui affectera la conduite est beaucoup plus petite que vous ne le pensez. Bien que cette quantité varie selon la personne et la situation, voici des faits généraux sur ce sujet :

Le taux d'alcoolémie d'un consommateur d'alcool dépend de quatre facteurs :

- Quantité d'alcool consommée
- Poids du consommateur
- Quantité de nourriture consommée avant et pendant la consommation d'alcool
- Rapidité de consommation de l'alcool

Selon l'American Medical Association, une personne pesant 82 kg (180 lb) qui boit trois bouteilles de bière de 355 ml (12 oz) en une heure aura un taux d'alcoolémie d'environ 0,06%. Cette personne obtiendrait le même taux d'alcoolémie en buvant trois verres de vin de 120 ml (4 oz) ou trois verres contenant chacun 45 ml (1-1/2 oz) d'alcool comme du whisky, du gin ou de la vodka.

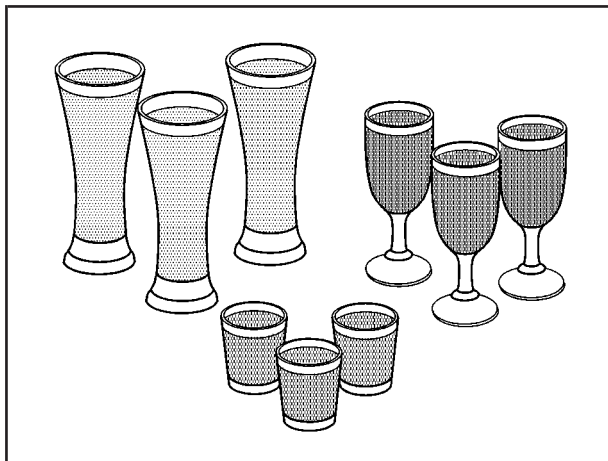

C'est la quantité d'alcool qui compte. Par exemple, si la même personne boit trois martinis doubles (90 ml or 3 onces de spiritueux chacun) en une heure, son taux d'alcoolémie sera près de 0,12%.

Une personne qui mange juste avant de boire ou pendant qu'elle boit aura un taux d'alcoolémie légèrement moins élevé.

Il y a aussi une différence entre les sexes. En général, les femmes ont un pourcentage relatif d'eau dans le corps plus bas que les hommes. Puisque c'est l'eau dans le corps qui transporte l'alcool, une femme atteint un taux d'alcoolémie plus élevé qu'un homme du même poids, si les deux ont bu la même quantité d'alcool.

Au Canada et dans un nombre croissant d'États américains, la loi fixe la limite légale à 0,08%. Dans certains autres pays, la limite est inférieure à ceci. Par exemple, en France et en Allemagne, la limite est à 0,05%. La limite légale du taux d'alcoolémie pour tous les chauffeurs commerciaux aux États-Unis est à 0,04%.

Le taux d'alcoolémie dépasse 0,10% après la consommation de trois à six verres (en une heure). Évidemment, comme nous l'avons vu, cela dépend de la quantité d'alcool consommée et de la rapidité de consommation.

Cependant, la capacité de conduire est affectée par des taux d'alcoolémie bien au-dessous de 0,10%. Les études montrent que les facultés de beaucoup de conducteurs sont nettement affaiblies par des taux d'alcoolémie près de 0,05% et que les effets sont encore plus marquants la nuit. Tous les conducteurs sont affectés par des taux d'alcoolémie supérieurs à 0,05%.

Les statistiques montrent que le risque d'entrer en collision augmente beaucoup quand le taux d'alcoolémie d'un conducteur est à 0,05% ou plus. Un conducteur ayant un taux d'alcoolémie de 0,06% voit son risque d'accident doubler. Si le taux d'alcoolémie est à 0,10%, le risque d'accident augmente de 12. À un taux de 0,15%, le risque augmente de 25 fois!

Il faut environ une heure pour que le corps élimine l'alcool d'un seul verre. Ni la consommation de café ni les douches froides n'accéléreront le processus. « Je ferai attention » n'est également pas une bonne solution. Qu'arrive-t-il en cas d'urgence quand il faut prendre une décision rapide si, par exemple, un enfant se précipite sur la route? Même un conducteur ayant un taux d'alcoolémie moyen ne sera peut-être pas capable de réagir assez rapidement pour éviter un collision.

Bien des gens ignorent le fait suivant à propos de la conduite en état d'ébriété : la recherche médicale révèle que la gravité des blessures peut augmenter s'il y a de l'alcool dans le sang des victimes. Ceci est particulièrement vrai dans les cas de blessures au cerveau, à la moelle épinière et au coeur.

Cela veut dire qu'en cas d'accident, quiconque a bu de l'alcool — le conducteur ou un passager — risque de perdre la vie ou d'être invalide pour le reste de ses jours comparativement à quelqu'un qui n'a pas bu.

 **ATTENTION:**

Il est très dangereux de conduire après avoir bu. Même une petite quantité d'alcool peut affecter vos réflexes, vos perceptions, votre concentration et votre discernement. Si vous conduisez après avoir bu, vous pouvez avoir un accident sérieux, ou même fatal. Ne pas conduire après avoir bu et ne pas accepter d'être le passager d'un conducteur qui a bu. Rentrer à la maison en taxi ou, si vous sortez en groupe, choisir un conducteur qui s'abstiendra de boire.

Contrôle du véhicule

Trois systèmes permettent à votre véhicule d'aller là où vous voulez qu'il aille. Ce sont les freins, le volant et l'accélérateur. Ces trois systèmes doivent fonctionner aux endroits où les pneus entrent en contact avec la route.

Parfois, notamment lorsque vous conduisez sur la glace ou la neige, il est facile de demander plus à ces systèmes de commande que ce que la route et les pneus peuvent fournir. Cela signifie que vous pouvez perdre la maîtrise de votre véhicule. Se reporter à la rubrique *Système StabiliTrak®* à la page 4-10.

Le montage d'accessoires de marque autre que GM peut avoir un impact négatif sur les performances de votre véhicule. Se reporter à *Accessoires et modifications* à la page 5-5.

Freinage

Se reporter à la rubrique *Témoin du système de freinage* à la page 3-47.

Le freinage implique un temps de perception et un temps de réaction.

Vous devez d'abord décider d'appuyer sur la pédale de frein. C'est le temps de perception. Vous devez ensuite lever votre pied et le faire. C'est le temps de réaction.

Le temps de réaction moyen est d'environ 3/4 de seconde. Mais cela n'est qu'une moyenne. Ce temps peut être inférieur pour certains conducteurs et atteindre jusqu'à deux ou trois secondes pour d'autres conducteurs. L'âge, l'état physique, la vivacité d'esprit, la coordination et la vision jouent tous un rôle à cet égard. Tout comme l'alcool, les drogues et la frustration. Mais, même en 3/4 de seconde, un véhicule se déplaçant à 100 km/h (60 mi/h) parcourra 20 m (66 pi). Cela pourrait représenter une distance considérable en cas d'urgence. Il est donc important de garder une distance suffisante entre votre véhicule et les autres.

Et, évidemment, les distances réelles d'arrêt varient considérablement selon la surface de la route, qu'elle soit pavée ou gravillonnée; l'état de la chaussée, qu'elle soit mouillée, sèche ou verglacée; la bande de roulement du pneu, l'état de vos freins; le poids du véhicule et la force de freinage appliquée.

Il faut éviter de freiner très fort inutilement. Certaines personnes conduisent par à-coups — des accélérations importantes suivies de freinage important — plutôt que de suivre le flot de la circulation. C'est une erreur. Vos freins pourraient ne pas avoir le temps de refroidir entre les arrêts brusques. Vos freins s'useront donc beaucoup plus rapidement si vous freinez brusquement. Si vous suivez la circulation et gardez une distance appropriée entre votre véhicule et les autres, vous éliminerez beaucoup de freinage inutile. Il en résultera un meilleur freinage et une plus longue durée de vie des freins.

Si votre moteur s'arrête de tourner pendant que vous roulez, freiner normalement sans pomper vos freins. Si vous le faites, la pédale pourra être plus difficile à enfoncer. Si votre moteur s'arrête de tourner, vous aurez quand même accès à une certaine assistance du servofrein. Cependant, vous l'utiliserez au moment de freiner. Une fois que l'assistance du servofrein est épuisée, le freinage sera plus lent et la pédale de frein sera plus difficile à enfoncer.

Le montage d'accessoires de marque autre que GM peut avoir un impact négatif sur les performances de votre véhicule. Se reporter à *Accessoires et modifications* à la page 5-5.

Système de freinage antiblocage

Votre véhicule est équipé de l'ABS, ce système de freinage antiblocage est un système perfectionné de freinage électronique qui vous aidera à éviter un dérapage à la suite d'un freinage.

Lorsque vous faites démarrer le moteur et que vous commencez à rouler, l'ABS se vérifie lui-même. Vous pouvez entendre un bruit de moteur ou de cliquetis momentané pendant le test. Ceci est normal.

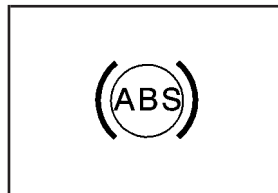

S'il existe une défaillance de l'ABS, ce témoin restera allumé. Se reporter à la rubrique *Témoin du système de freinage antiblocage* à la page 3-48.

De pair avec le système ABS, votre véhicule est pourvu d'un système de répartition dynamique du freinage. S'il survient une défaillance avec ce système, les témoins de frein et d'ABS s'allument accompagnés d'une sonnerie de carillon d'une durée de 10 secondes. Les témoins et le carillon s'activent chaque fois que le contact est établi, jusqu'à ce que la défektivité soit réparée. Consulter le concessionnaire pour tout service d'entretien.

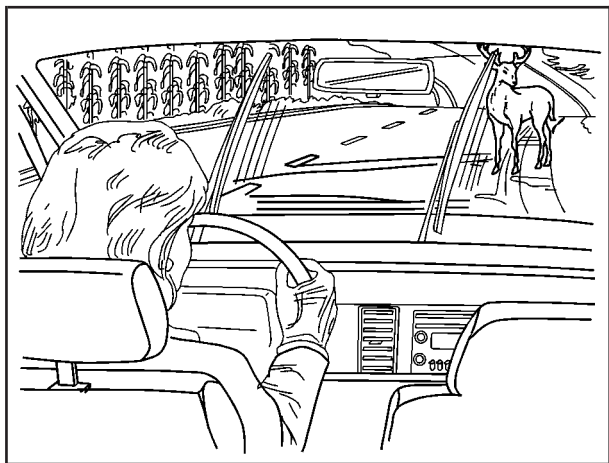

Supposons que la chaussée est mouillée et que vous conduisez de façon sécuritaire. Soudain, un animal surgit devant vous. Vous enfoncez la pédale de frein et continuez à freiner. Voici ce qui se produit grâce au système de freinage antiblocage :

L'ordinateur perçoit que les roues tournent moins vite. Si l'une des roues va s'arrêter de tourner, l'ordinateur enclenchera séparément les freins de chacune des roues avant et des deux roues arrière.

Le système ABS peut modifier la pression de freinage plus rapidement que ne pourrait le faire n'importe quel conducteur. L'ordinateur est programmé pour tirer le plus grand avantage des conditions de la route et des pneus. Cela pourra vous aider à contourner l'obstacle tout en freinant très fort.

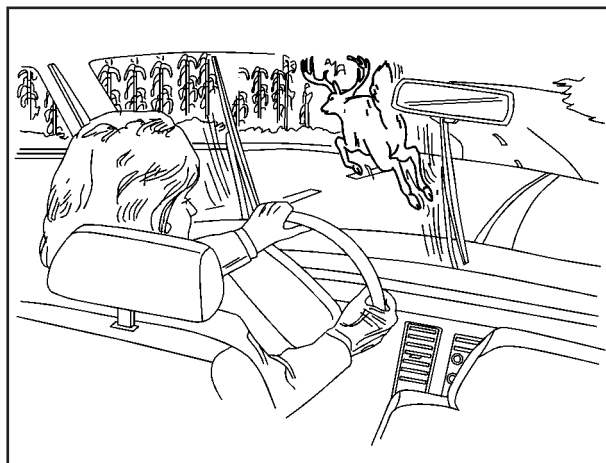

Lorsque vous freinez, l'ordinateur continue à recevoir des mises à jour sur la vitesse des roues et contrôle la pression de freinage en fonction de ces données.

Vous devez vous rappeler que le freinage antiblocage (ABS) ne modifie pas le temps pendant lequel vous devez appuyer sur la pédale de frein, en plus de ne pas toujours diminuer la distance d'arrêt. Si vous suivez de trop près le véhicule devant vous, vous n'aurez pas le temps de freiner si ce véhicule ralentit ou s'arrête soudainement. La distance séparant votre véhicule des autres doit être suffisante pour vous permettre de vous arrêter, même si votre véhicule est équipé d'un système de freinage antiblocage (ABS).

Utilisation de l'ABS

Ne pas pomper les freins. Tenir la pédale de frein solidement enfoncée et laisser le dispositif d'antiblocage travailler pour vous. Il se peut que vous sentiez une vibration dans les freins ou que vous entendiez un bruit, mais c'est tout à fait normal.

Freinage d'urgence

Avec le système de freinage antiblocage (ABS), vous pouvez braquer les roues et freiner en même temps. Dans de nombreuses situations d'urgence, le fait de pouvoir diriger le véhicule sera plus utile que le meilleur des freinages.

Essieu arrière verrouillable

Si votre véhicule est muni de cette fonction, votre essieu arrière verrouillage vous offre de la traction additionnelle sur la neige, la boue, la glace, le sable ou le gravier. La plupart du temps, il fonctionne comme un essieu normal; mais lorsqu'une roue arrière perd son adhérence alors que l'autre la conserve, cette caractéristique permet à la roue ayant conservé son adhérence de faire rouler le véhicule.

Système StabiliTrak®

Votre véhicule est peut-être équipé du système StabiliTrak®, lequel combine les avantages d'un système de freinage antiblocage, d'un système de traction asservie et de stabilité du véhicule, afin de conserver la maîtrise de la direction dans la plupart des conditions de conduite.

Lorsque vous faites démarrer le véhicule et que vous commencez à conduire, le système effectue plusieurs vérifications de diagnostic pour s'assurer qu'il n'y a pas de problème. Vous pourriez entendre ou sentir le fonctionnement du système. Cette condition est normale et ne signifie pas qu'il y a un problème. Le système doit s'initialiser lorsque la vitesse du véhicule atteint 32 km/h (20 mi/h). Dans certains cas, l'initialisation du système peut nécessiter jusqu'à 3 km (2 milles) de route.

Si le système n'entre pas en fonction ou ne s'active pas, le message STABILITY SYS DISABLED (système de stabilité désactivé) ou SERVICE STABILITY (faire vérifier le système de stabilité) s'affiche.

Si, lors des trois premiers km (2 milles) après son démarrage, votre véhicule a été soumis à de fortes accélérations ou à une sollicitation excessive des freins, le message STABILITY SYS DISABLED (système de stabilité désactivé) peut s'afficher. Dans ce cas, votre véhicule n'a pas besoin d'être vérifié. Couper le contact et le remettre pour remettre le système en route. Si l'un de ces messages s'affiche à l'écran du centralisateur informatique de bord, et que votre véhicule n'a pas été soumis à de fortes accélérations ou à une sollicitation excessive des freins au cours des trois premiers km (2 milles) après son démarrage, il faut le faire vérifier.

Le message STABILITY SYS ACTIVE (système de stabilité activé) s'affiche au centralisateur informatique de bord uniquement lorsque le système est en fonction et activé. Vous pourriez aussi entendre ou détecter le fonctionnement du système; cet état est normal. Se reporter à *Centralisateur informatique de bord (CIB) à la page 3-58* pour plus de détails au sujet des messages du système de stabilité.



Le bouton du système StabiliTrak[®] est situé au tableau de bord.

On peut activer ou désactiver système StabiliTrak[®] et une partie du système de traction asservie en appuyant sur le bouton StabiliTrak[®]. Le véhicule doit être en 2HI (deux roues motrices, gamme haute), 4HI (quatre roues motrices, gamme haute) ou AUTO 4WD (quatre roues motrices automatiques) pour activer ou désactiver le système.

Lorsque le système est éteint, le témoin d'arrêt de traction asservie s'allume et le message STABILITY SYS DISABLED (système de stabilité désactivé) s'affiche à l'écran du centralisateur informatique de bord (CIB) afin d'avertir le conducteur que le système de stabilité du véhicule et une partie du système de traction asservie sont tous deux désactivés. Le système de freinage/traction asservie de votre véhicule sera toujours fonctionnel lorsque le système StabiliTrak[®] est éteint, mais le système de gestion du régime moteur ne sera plus disponible. Se reporter à la rubrique suivante « Fonctionnement du système de traction asservie » pour plus de détails.

Une fois le système StabiliTrak[®] éteint, des bruits de fonctionnement peuvent encore être perçus suite à l'entrée en fonction du système de freinage/traction asservie de votre véhicule.

Il est conseillé de laisser le système allumé dans des conditions normales de conduite, mais il peut être nécessaire d'éteindre le système si le véhicule s'enlise dans le sable, la boue, la glace ou la neige et que vous voulez effectuer un « va-et-vient » pour tenter de le dégager. Aussi, il peut être nécessaire de désactiver le système dans des conditions de conduite hors route extrêmes où le patinage rapide des roues est présent. Se reporter à la rubrique *Si vous êtes pris dans le sable/la boue/la neige/sur la glace* à la page 4-52.

Lorsque la boîte de transfert se trouve à la position 4LO (4 roues motrices – gamme basse), le système de stabilité est automatiquement désactivé, et le message STABILITY SYS DISABLED (système de stabilité désactivé) s'affiche à l'écran du centralisateur informatique de bord (CIB). En position 4LO (4 roues motrices – gamme basse), le bouton du système StabiliTrak[®] ne fait qu'allumer ou éteindre le système de traction asservie.

Fonctionnement du système de traction asservie

Le système de traction asservie fait partie du système StabiliTrak®. Le système de traction asservie limite le patinage des roues en réduisant la puissance du moteur transmise aux roues (gestion du régime moteur) et par l'application des freins de chacune des roues (freinage/traction asservie) au besoin.

Le système de traction asservie est automatiquement activé au démarrage de votre véhicule, et afficher le message TRACTION ACTIVE (traction asservie activée) à l'écran du centralisateur informatique de bord (CIB) lorsque les roues patinent ou perdent l'adhérence pendant la conduite du véhicule. Si vous éteignez le système StabiliTrak®, le système de freinage/traction asservie sera le seul élément fonctionnel du système de traction asservie. Le système de gestion de régime du moteur sera désactivé. Dans ce cas, la puissance du moteur n'est pas réduite automatiquement et les roues motrices peuvent patiner plus facilement. Cette condition peut solliciter constamment le système de freinage/traction asservie. Pour plus de détails sur le message de traction asservie activée, consulter la rubrique *Centralisateur informatique de bord (CIB)* à la page 3-58.

Remarque: Si le témoin d'arrêt de traction s'allume suite à une sollicitation excessive des freins et/ou à un fonctionnement continu du système de traction asservie, ne pas faire patiner excessivement les roues d'un même pont. Dans ce cas, la boîte de transfert risque d'être endommagée. Vous pourriez faire face à des coûts de réparation importants et non couverts par la garantie.

Si le système de freinage/traction asservie est constamment activé ou si les freins ont chauffé en raison d'un freinage à haute vitesse, le système de freinage/traction asservie sera désactivé et le message TRACTION SYS LIMITED (système de traction asservie limité) sera affiché. En mode limité, le système de traction asservie n'utilisera que la partie gestion du régime-moteur/traction asservie et est limité dans sa capacité d'offrir une performance optimale puisque le système n'utilisera pas le système de freinage/traction asservie pour maîtriser le glissement des roues motrices. Le système reviendra à son fonctionnement normal une fois les freins refroidis. Il peut falloir deux minutes ou plus selon l'utilisation des freins.

Remarque: Si vous laissez les roues d'un pont patiner de manière excessive alors que la traction est désactivée, les témoins de l'ABS et des freins s'allumeront et le message SERVICE STABILITY (faire vérifier le système de stabilité) s'affichera, vous risquez d'endommager la boîte de transfert. Les réparations ne seraient pas couvertes par votre garantie. Réduire la puissance du moteur et ne pas faire patiner les roues de manière excessive pendant que ces témoins sont allumés et que ce message est affiché.

Le système de traction asservie peut être activé sur une chaussée sèche ou une route difficile et dans les conditions suivantes : forte accélération dans les virages ou passage ascendant ou descendant brusque de la boîte de vitesses. Si cela se produit, vous noterez peut-être une réduction de l'accélération ou entendrez un bruit ou une vibration. C'est normal.

Si le régulateur automatique de vitesse de votre véhicule est engagé lorsque le système entre en fonction, le message STABILITY SYS ACTIVE (système de stabilité activé) s'affiche à l'écran du centralisateur informatique de bord et le régulateur automatique de vitesse se désengage automatiquement. Lorsque les conditions de la route permettent de réutiliser le régulateur automatique de vitesse, vous pouvez le réengager. Se reporter à *Régulateur de vitesse automatique* à la page 3-12.

Le système StabiliTrak® peut aussi se désactiver automatiquement s'il détecte une anomalie du système. Si l'anomalie persiste après le redémarrage du véhicule, Consulter le concessionnaire pour faire réparer le système.

Système de traction intégrale

Si votre véhicule est doté de cette fonctionnalité, la puissance du moteur est transmise aux quatre roues en permanence.

Ce système est similaire à un système à quatre roues motrices, mais sans levier ou commutateur distinct pour engager ou désengager l'essieu avant. La transmission intégrale est une fonction entièrement automatique qui s'active ou désactive d'elle-même selon les conditions routières.

Direction

Direction assistée

Si la direction assistée lâche en raison de l'arrêt du moteur ou d'une panne du système, vous pourrez quand même diriger votre véhicule, mais cela demandera beaucoup plus d'efforts.

Conseils en matière de direction

Il est important de prendre les virages à une vitesse raisonnable.

Un grand nombre d'accidents de type « perte de contrôle du conducteur » signalés dans les bulletins d'information se produisent dans les virages.

Voici pourquoi :

Tant les conducteurs expérimentés que les conducteurs débutants sont soumis aux mêmes lois de la physique lors de la conduite d'un véhicule dans un virage.

La traction des pneus contre la surface de la route fait en sorte qu'il est possible de changer la direction du véhicule lorsque vous tournez les roues avant. S'il n'y a pas de traction, l'inertie fait que le véhicule poursuit son trajet dans la même direction. Si vous avez déjà essayé de changer de direction sur de la glace mouillée, vous comprendrez de quoi il s'agit.

La traction que vous pouvez obtenir dans un virage dépend de l'état de vos pneus et de la surface de la route, de l'angle d'inclinaison du virage, ainsi que de la vitesse du véhicule. Dans un virage, la vitesse constitue le seul facteur que vous pouvez contrôler.

Supposons que vous êtes en train de négocier un virage prononcé. Vous accélérez ensuite de manière soudaine. Les deux systèmes de contrôle — la direction et l'accélération — doivent appliquer leur force aux points où les pneus touchent la route.

L'accélération soudaine pourrait exercer trop de pression sur ces points. Vous pouvez perdre le contrôle. Se reporter à la rubrique *Système StabiliTrak®* à la page 4-10.

Que faire si cela se produit? Relâcher légèrement l'accélérateur, diriger le véhicule dans la direction voulue et ralentir.

Les panneaux de limitation de vitesse situés près des virages vous avertissent que vous devez réduire votre vitesse. Bien entendu, les vitesses affichées sont établies en supposant des conditions météorologiques et routières optimales. Dans des conditions moins favorables, il vous faudra rouler plus lentement.

Si vous devez réduire votre vitesse à l'approche d'un virage, vous devez le faire avant d'entrer dans le virage, alors que vos roues avant sont parallèles au véhicule.

Essayer d'ajuster votre vitesse de manière à ce que vous puissiez « conduire » dans le virage. Garder une vitesse raisonnable et constante. Attendre d'être sorti du virage avant d'accélérer et le faire en douceur, une fois en ligne droite.

Le montage d'accessoires de marque autre que GM peut avoir un impact négatif sur les performances de votre véhicule. Se reporter à *Accessoires et modifications* à la page 5-5.

Manipulation du volant en situations d'urgence

Il y a des moments où un coup de volant peut être plus efficace que le freinage. Par exemple, vous passez le sommet d'une colline et vous vous apercevez qu'un camion est arrêté dans votre voie, une voiture sort soudainement de nulle part ou un enfant surgit entre deux voitures stationnées et s'immobilise directement devant vous. Vous pouvez effectuer une manoeuvre de freinage pour remédier à cela — si vous pouvez vous arrêter à temps. Mais parfois, cela est impossible, car la distance entre vous et l'obstacle est trop courte. Voilà le moment de faire appel aux mesures d'évitement — se servir du volant pour éviter les obstacles.

Votre véhicule peut se comporter de manière très satisfaisante dans de telles situations d'urgence. Il faut d'abord appliquer les freins.

Se reporter à la rubrique *Freinage à la page 4-6*. Il est préférable de réduire la vitesse au maximum à l'approche d'une éventuelle collision. Contourner ensuite l'obstacle, vers la droite ou la gauche, selon l'espace disponible.

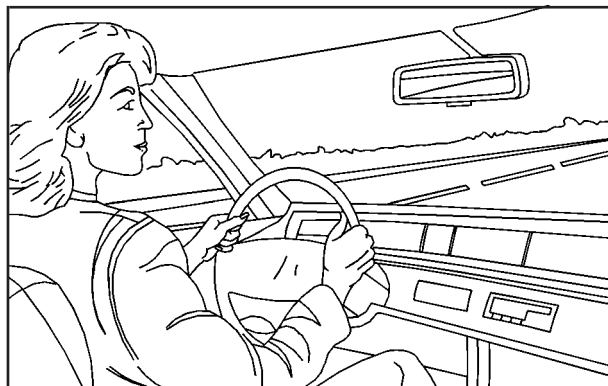

Une telle situation d'urgence nécessite une grande attention et une prise de décision rapide. Si vous tenez le volant aux positions 9 et 3 heures recommandées, vous pouvez le tourner très rapidement de 180 degrés complets en gardant les deux mains sur le volant. Mais vous devez agir vite, tourner le volant rapidement et revenir tout aussi rapidement en ligne droite une fois que vous avez évité l'obstacle.

Le fait que de telles situations d'urgence sont toujours possibles constitue une bonne raison pour adopter un style de conduite préventif en tout temps et pour bien attacher sa ceinture de sécurité.

Reprise tout terrain

Il se pourrait que les roues de droite débordent sur l'accotement en cours de route.

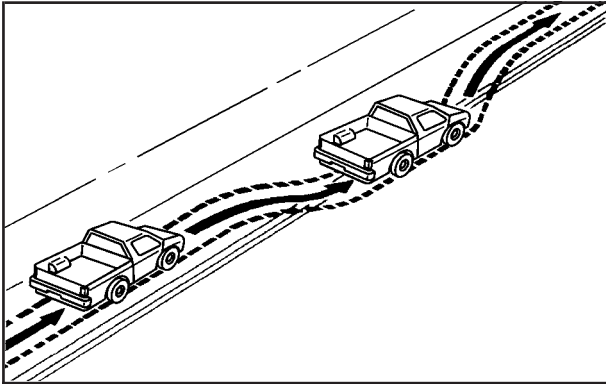

Si le niveau de l'accotement n'est pas beaucoup plus bas que celui de la route, il sera probablement facile de revenir sur celle-ci. Relâcher l'accélérateur et, s'il n'y a pas d'obstacles, tourner le volant de façon à ce que le véhicule chevauche le bord de la route pavée. Le volant de direction pourra être tourné jusqu'à un quart de tour jusqu'à ce que le pneu avant droit entre en contact avec le bord de la route pavée. Ensuite, tourner le volant pour revenir sur la route.

Manoeuvre de dépassement

Le conducteur qui veut dépasser un autre véhicule sur une grande route à deux voies attend le moment propice, accélère, contourne le véhicule qui le précède et revient sur la voie de droite. C'est simple, non?

Pas nécessairement! Le dépassement sur une grande route à deux voies est une manoeuvre dangereuse, car le véhicule qui dépasse occupe pendant plusieurs secondes la même voie que les véhicules venant en sens inverse. Si le conducteur fait une erreur de calcul ou de discernement, ou s'il a un accès de frustration ou de colère, il risque d'avoir le pire genre d'accident : la collision frontale.

Voici donc quelques conseils pour dépasser :

- Vous devez être prévoyant. Il faut regarder la route loin devant soi et sur les côtés, et vérifier les intersections, à la recherche de situations qui pourraient vous obliger à modifier votre manoeuvre de dépassement. Si vous avez le moindre doute quant au succès de la manoeuvre, attendre un moment plus propice.
- Faire attention aux panneaux de signalisation, aux marques et aux lignes de chaussée. Si vous apercevez au loin un panneau indiquant un virage ou une intersection, retarder votre dépassement.

Si la ligne médiane n'est pas continue, vous avez généralement le droit de dépasser (pourvu qu'il n'y ait pas de circulation en sens inverse). Ne jamais franchir une ligne continue de votre côté ou une ligne continue double, même s'il vous semble qu'il n'y a pas de circulation en sens inverse.

- Ne pas trop vous approcher du véhicule que vous voulez dépasser pendant que vous attendez le moment propice. D'abord, cela réduit votre champ de vision, surtout si vous suivez un gros véhicule. Ensuite, vous n'aurez pas assez de temps pour freiner si le véhicule qui vous précède s'arrête ou ralentit brusquement. Garder une distance raisonnable entre votre véhicule et celui qui vous précède.
- Quand il vous semble que vous pouvez dépasser, commencer à accélérer tout en restant sur la voie de droite et en gardant une certaine distance par rapport au véhicule à dépasser. Planifier votre manoeuvre de façon à pouvoir accélérer lorsque vous changez de voie. Si la route est libre, vous pouvez prendre de l'élan, ce qui compensera largement la distance que vous avez laissée avec le véhicule devant vous. Si un événement quelconque empêche le dépassement, vous n'aurez qu'à ralentir et à attendre un meilleur moment.
- Si plusieurs véhicules font la file pour dépasser un véhicule lent, attendre son tour. Toutefois, vous assurer que personne n'essaie de vous doubler quand vous changez de voie pour dépasser. Ne pas oublier de jeter un coup d'oeil vers l'arrière et de vérifier les angles morts.
- Vérifier vos rétroviseurs, jeter un coup d'oeil vers l'arrière et mettre votre clignotant gauche pour changer de voie avant de dégager la voie de droite. Une fois que vous êtes assez loin devant le véhicule que vous avez dépassé pour en voir l'avant dans le rétroviseur intérieur, faire fonctionner votre clignotant de droite et revenir sur la voie de droite. Se rappeler que si votre rétroviseur extérieur du côté passager est convexe, le véhicule que vous venez juste de doubler peut sembler plus loin qu'il n'est réellement.
- Ne pas essayer de dépasser plus d'un véhicule à la fois sur une route à deux voies. Réévaluer la situation avant de dépasser le véhicule suivant.
- Ne pas dépasser trop vite un véhicule qui roule lentement. Ses feux de freinage pourraient ne pas fonctionner et ne pas indiquer qu'il ralentit ou qu'il se prépare à tourner.
- Si on vous dépasse, faciliter la tâche à l'autre conducteur en serrant la droite de la route.

Perte de contrôle

Il peut arriver que le point de contact des pneus avec la chaussée ne soit pas suffisant pour que les trois systèmes de commande — freins, direction et accélération — puissent réagir aux manoeuvres du conducteur. Voici ce que nous conseillent les experts de l'industrie automobile dans ces cas-là.

Peu importe la situation d'urgence, ne pas désespérer. Essayer de contrôler le volant et chercher continuellement une voie de sortie ou un chemin moins dangereux.

Dérapiage

Lors d'un dérapage, le conducteur risque de perdre le contrôle du véhicule. Les conducteurs qui conduisent sur la défensive sont en mesure d'éviter la plupart des dérapages en adaptant leur conduite aux conditions existantes et en n'« abusant » pas de ces conditions. Toutefois, les dérapages sont quand même possibles.

Les trois types de dérapages correspondent aux trois systèmes de commande de votre véhicule. Lors d'un dérapage au freinage, les roues ne tournent pas. Dans un dérapage en virage, une trop grande vitesse dans une courbe fait que les pneus glissent ou perdent leur force de virage. En outre, dans un dérapage en accélération, une trop grande accélération fait que les roues motrices patinent.

Vous contrôlerez plus facilement un dérapage en virage en retirant votre pied de l'accélérateur.

Se rappeler que le système de traction asservie StabiliTrak[®] ne vous aide à éviter que le dérapage d'accélération. Se reporter à *Système StabiliTrak[®] à la page 4-10*. Si le système StabiliTrak[®] est hors fonction, vous pouvez remédier à un dérapage d'accélération en relâchant l'accélérateur.

Si votre véhicule se met à glisser, enlever votre pied de l'accélérateur et orienter rapidement le véhicule dans la direction désirée. Si vous tournez le volant assez rapidement, le véhicule peut se redresser. Être toujours prêt à manoeuvrer le véhicule au cas où le dérapage se reproduit.

Évidemment, la traction est réduite en présence d'eau, de neige, de glace, de roches ou d'autres matériaux sur la route. Pour votre sécurité, vous devriez ralentir et ajuster votre conduite selon ces conditions. Il est important de ralentir sur les surfaces glissantes puisque la distance de freinage du véhicule sera plus longue et que le contrôle du véhicule sera réduit.

Lorsque vous conduisez sur une surface dont la traction est réduite, faire de votre mieux pour éviter les coups de volant ou les accélérations ou freinages brusques y compris le freinage moteur par le passage à une vitesse inférieure. Tout changement brusque pourrait entraîner le glissement des pneus. Il est possible que vous ne réalisiez pas que la surface est glissante avant que le véhicule ne commence à dérapé. Apprendre à reconnaître les signes d'avertissement — s'il y a suffisamment d'eau, de glace ou de neige tassée sur la route pour créer une surface réfléchissante — et à ralentir lorsque vous avez des doutes.

Se rappeler que tout système de freinage antiblocage (ABS) ne vous aide à éviter que le dérapage au freinage.

Conduite tout terrain

Ce guide de conduite tout terrain a été préparé pour les véhicules à quatre roues motrices ou à transmission intégrale. Se reporter également à la rubrique *Freinage à la page 4-6*. Si votre véhicule n'est pas équipé du mode quatre roues motrices ou de la transmission intégrale, vous ne devriez pas conduire hors route, sauf sur une surface compacte et parfaitement plate.

La conduite tout terrain peut être très amusante. Cependant, elle comprend sans aucun doute certains risques. Le plus grand est le terrain lui-même.

La « conduite tout terrain » signifie que vous avez quitté le réseau routier de l'ensemble de l'Amérique Nord. Les voies de circulation ne sont pas identifiées. Les courbes ne sont pas tracées. Il n'existe aucune signalisation routière. Les surfaces peuvent être glissantes, inégales, en pente ascendante ou descendante. Bref, vous vous trouvez en pleine nature.

Pour conduire hors route, il faut posséder certaines capacités. C'est pourquoi il est très important que vous lisiez ce guide. Vous y trouverez de nombreux conseils et suggestions de conduite. Si vous les appliquez, votre conduite sera plus sécuritaire et plus amusante.

Si vous pensez avoir besoin d'une plus grande garde au sol à l'avant de votre véhicule, vous pouvez facilement retirer la jupe sous le pare-chocs avant.

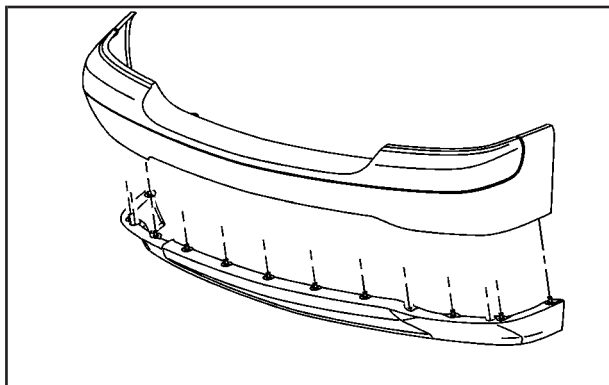

Le déflecteur d'air inférieur du pare-chocs avant est maintenu en place par une série de goupilles-poussoirs qui sont situées autour du bord inférieur du pare-chocs avant. Il est possible d'accéder aux goupilles-poussoirs en passant sous le pare-chocs avant.

Pour déposer le déflecteur avant, exécuter les étapes suivantes pour chaque goupille-poussoir :

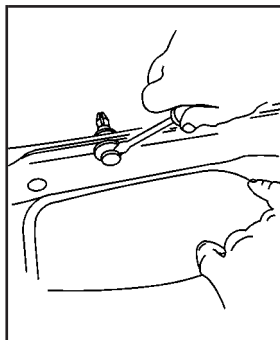

1. Insérer un outil dans la fente de la goupille à pousser et tirer vers le bas jusqu'à ce qu'elle se détache.

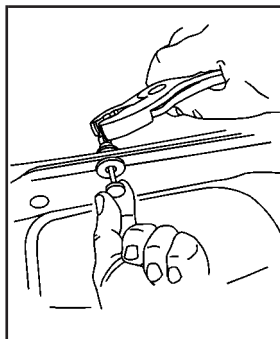

2. Tout en tirant vers le bas sur la goupille, serrer et tourner l'extrémité extensible de la goupille avec un outil jusqu'à ce qu'elle se libère du dispositif de retenue.

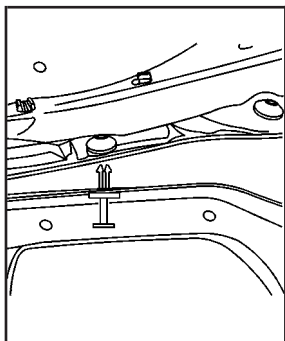

3. Tirer les goupilles-poussoirs et le déflecteur d'air inférieur hors des attaches jusqu'à ce que le déflecteur d'air soit libre.

Cependant, lorsque vous retournerez sur la route, il faudra remettre la jupe avant en place.

Remarque: La conduite de votre véhicule sans déflecteur avant inférieur pendant de longues périodes peut causer un problème d'écoulement de l'air vers le moteur, ainsi que des dommages aux équipements montés à l'avant, comme les phares antibrouillard ou les crochets de remorquage. Ne jamais oublier de remettre le déflecteur avant en place après la conduite hors route.

Pour réinstaller le déflecteur d'air inférieur, effectuer les étapes suivantes :

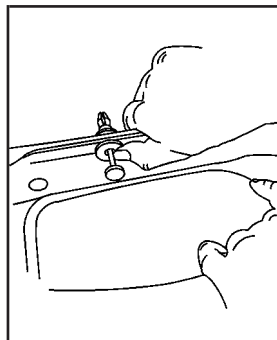

1. Aligner chaque goupille-poussoir avec son attache correspondante, puis enfoncer sa rondelle vers l'attache jusqu'à ce qu'il se bloque en place.

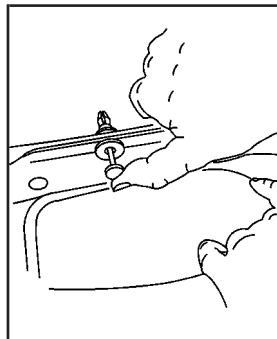

2. Enfoncer la partie plate de la goupille-poussoir vers l'attache jusqu'à ce qu'elle se bloque en place, s'assurer qu'elles sont bien fixées.

Préparation pour la conduite tout terrain

Il faut faire certaines choses avant de partir. Par exemple, s'assurer que l'entretien et les réparations nécessaires ont été effectués. S'assurer que tous les protecteurs du dessous de la carrosserie (si le véhicule en est doté) sont fixés correctement. S'assurer de lire tous les renseignements contenus dans ce manuel portant sur votre véhicule à quatre roues motrices. Avez-vous assez de carburant? La roue de secours est-elle bien gonflée? Les niveaux des liquides sont-ils adéquats? Quelles sont les lois régionales, là où vous irez, qui s'appliquent à la conduite tout terrain? Si vous ne le savez pas, se renseigner auprès du service chargé de faire respecter la loi dans cette région. Conduisez-vous sur une propriété privée? Si oui, s'assurer d'obtenir la permission nécessaire.

Chargement du véhicule pour la conduite tout terrain

Voici quelques points importants dont vous devez vous rappeler lorsque vous chargez le véhicule :

- Les articles lourds doivent être placés sur le plancher de chargement devant le pont arrière. Mettre les articles les plus lourds le plus à l'avant possible.
- S'assurer que la charge est bien attachée afin qu'elle ne se déplace pas lors de la conduite tout terrain.

ATTENTION:

- **Un chargement empilé sur le plancher plus haut que les dossiers peut être projeté en avant lors d'un arrêt brusque. Vous ou vos passagers risquez d'être blessés. Charger en dessous de la hauteur des dossiers.**

... /

ATTENTION: (suite)

- **Un chargement mal fixé sur le plancher peut être secoué en conduisant sur un terrain accidenté. Vous ou vos passagers peuvent être frappés par des objets projetés. Accrocher correctement le chargement.**
- **Des chargements lourds sur le toit augmentent la hauteur du centre de gravité du véhicule, ce qui risque de le renverser. Vous risquez d'être sérieusement blessé ou tué si le véhicule se renverse. Ne pas mettre les chargements lourds sur le toit mais dans le compartiment utilitaire. Garder le chargement dans le compartiment utilitaire le plus en avant et le plus bas possible.**

Vous trouverez d'autres renseignements importants dans ce manuel. Se reporter aux rubriques *Chargement du véhicule* à la page 4-55 et *Pneus* à la page 5-70.

Questions environnementales

La conduite tout terrain peut être une activité saine et amusante. Cependant, elle soulève aussi quelques questions environnementales. Nous comprenons bien ces questions et encourageons fortement les adeptes de la conduite tout terrain à suivre les règles de base suivantes afin de protéger l'environnement :

- Toujours conduire dans des régions et sur des pistes et des routes réservées à la conduite tout terrain récréative. Obéir aux règlements affichés.
- Éviter de conduire d'une manière qui pourrait endommager la flore (arbustes, fleurs, arbres, régions herbagères) ou déranger la faune (cela inclut le patinage des roues, le bris d'arbres ou le passage inutile dans les ruisseaux et sur des sols mous).
- Toujours avoir en sa possession un sac pour les déchets et veiller à toujours ramasser tous les déchets avant de quitter le campement.
- Être extrêmement prudent lorsque vous faites un feu (là où il est permis d'en faire) et lorsque vous utilisez un réchaud de camping et des lanternes.
- Ne jamais stationner votre véhicule au-dessus de l'herbe sèche ou d'autres matières inflammables qui pourraient prendre feu à cause de la chaleur dégagée par le système d'échappement du véhicule.

Voyages en régions isolées

Il est logique de préparer votre voyage à l'avance surtout si vous envisagez de voyager en régions isolées. S'assurer de connaître le terrain et bien planifier son itinéraire. Vous éviterez ainsi les surprises désagréables. Se procurer des cartes précises des pistes et du terrain. Se renseigner pour savoir s'il y aura des routes bloquées ou fermées.

C'est aussi une bonne idée de voyager en équipe avec au moins un autre véhicule. Si l'un des véhicules vient à présenter un problème, l'autre pourra rapidement aider.

Votre véhicule est-il équipé d'un treuil? Le cas échéant, s'assurer de lire les directives qui l'accompagnent. Dans une région isolée, un treuil peut être bien pratique pour vous dépanner. Cependant, il vous faut savoir comment l'utiliser correctement.

Familiarisation avec la conduite tout terrain

Vous avez intérêt à pratiquer la conduite tout terrain dans un endroit sûr et près de chez vous avant de vous aventurer dans les régions sauvages. La conduite tout terrain exige des techniques différentes. Voici de quoi il s'agit.

Être réceptif aux divers avertissements. Vos yeux, par exemple, doivent constamment scruter le terrain pour repérer les obstacles imprévus. Prêter l'oreille aux bruits anormaux des pneus ou du moteur. Vos bras, vos mains, vos pieds et tout votre corps devront réagir aux vibrations et aux rebondissements du véhicule.

Le contrôle du véhicule assure le succès de la conduite tout terrain. Une des meilleures façons de contrôler votre véhicule est d'en contrôler la vitesse. Voici quelques points à retenir. Lorsque vous conduisez vite :

- Vous avancez plus rapidement vers les objets et vous avez moins de temps pour scruter le terrain et repérer les obstacles.
- Vous avez moins de temps pour réagir.

- Votre véhicule rebondit davantage lorsqu'il roule sur des obstacles.
- Vous avez besoin d'une plus grande distance de freinage, d'autant plus que vous vous trouvez sur une surface non asphaltée.



ATTENTION:

Lorsque vous faites du hors route, les cahots et changements de direction rapides peuvent facilement vous projeter hors de votre siège. Ceci peut vous faire perdre le contrôle du véhicule et entraîner un accident. Aussi, que vous conduisiez sur la route ou hors de la route, vous et vos passagers devez attacher vos ceintures de sécurité.

Exploration du terrain

La conduite tout terrain peut vous mener sur des terrains de tout genre. Vous devez bien connaître le terrain et ses particularités. Considérer les faits suivants.

État du terrain: La conduite tout terrain vous conduira peut-être sur de la terre durcie, du gravier, des roches, de l'herbe, du sable, de la boue, de la neige ou de la glace. Chacune de ces surfaces affecte la direction, l'accélération et le freinage de votre véhicule de diverses manières. Selon la surface, il se pourrait que le véhicule dérape ou glisse, que les roues patinent, que l'accélération soit retardée, que l'adhérence soit mauvaise et que vous ayez besoin d'une plus grande distance pour freiner.

Obstacles sur le terrain: Les obstacles inaperçus ou cachés peuvent être dangereux. Une roche, une bûche, un trou, une ornière ou une bosse peuvent vous surprendre si vous ne vous y attendez pas. Ces obstacles sont souvent cachés par de l'herbe, des buissons, de la neige ou même par les inégalités du terrain. Considérer les points suivants :

- Le chemin devant vous est-il libre?
- Est-ce que le relief du terrain change brusquement plus loin devant?
- Est-ce que le chemin monte ou descend? On traite de ces sujets plus loin dans ce guide.
- Devrez-vous vous arrêter soudainement ou changer de direction rapidement?

Lorsque vous conduisez sur des obstacles ou sur un terrain accidenté, tenir fermement le volant. Les ornières, les fossés ou autres inégalités du terrain peuvent vous faire lâcher le volant si vous ne vous y attendez pas.

Lorsque vous conduisez sur des bosses, des roches ou d'autres obstacles, les roues peuvent quitter le sol. Si cela se produit, même avec une ou deux roues, vous ne pouvez pas contrôler le véhicule aussi bien ou vous pouvez perdre totalement le contrôle.

Puisque vous ne serez pas sur une surface pavée, il est particulièrement important d'éviter les accélérations, freinages ou virages brusques.

D'une certaine façon, la conduite tout terrain exige une vigilance différente de celle requise pour la conduite sur les routes goudronnées ou sur les autoroutes. Il n'y a ni panneaux de signalisation, ni panneaux de limites de vitesse autorisée, ni feux de circulation. Vous devrez juger ce qui est prudent et ce qui ne l'est pas.

La conduite en état d'ébriété peut être très dangereuse sur n'importe quelle route. C'est aussi certainement vrai pour la conduite tout terrain. Au moment où vous avez besoin d'être particulièrement vigilant et capable de démontrer une grande compétence de conduite, vos réflexes, votre perception et votre discernement peuvent être affectés même par une petite quantité d'alcool. Vous risquez d'avoir un accident grave — ou même mortel — si vous conduisez en état d'ébriété ou si vous voyagez avec un conducteur qui a consommé de l'alcool. Se reporter à la rubrique *Conduite en état d'ébriété à la page 4-3*.

Conduite tout terrain sur les côtes

Lors de la conduite tout terrain, vous devrez souvent monter, descendre ou traverser une côte. Pour conduire prudemment sur les côtes, il faut faire preuve de jugement et bien connaître votre véhicule. Il est parfois impossible de gravir certaines côtes, peu importe la solidité de votre véhicule.



ATTENTION:

Beaucoup de pentes sont simplement trop raides pour les véhicules. Si vous les montez, vous calerez. Si vous les descendez, vous ne pourrez pas contrôler votre vitesse. Si vous les montez de biais, vous vous renverserez. Vous risquez d'être gravement blessé ou tué. En cas de doute sur l'importance de la pente, ne pas la monter.

Approche d'une côte

Quand vous vous approchez d'une côte, vous devez décider si elle est trop raide pour la monter, la descendre ou la traverser. La pente peut être difficile à juger. Par exemple, une très petite côte peut avoir une pente constante et régulière avec une élévation si minime que vous pouvez en voir le sommet. Sur une grosse côte, la pente peut devenir de plus en plus raide au fur et à mesure que vous vous approchez du sommet, mais vous ne pourrez peut-être pas le voir, car votre vue du sommet est bloquée par des buissons, de l'herbe ou des arbustes.

Considérer les points suivants lorsque vous vous approchez d'une côte :

- La pente est-elle constante ou la côte devient-elle nettement plus raide à certains endroits?
- L'adhérence au flanc de la côte est-elle bonne ou est-ce que la surface fera glisser les pneus?
- Existe-t-il un chemin qui vous permettra de monter et de descendre la côte en ligne droite ou devrez-vous effectuer des manoeuvres de virage?
- Y a-t-il des obstacles sur la côte qui risquent de bloquer votre chemin (pierres, arbres, bûches ou ornières)?
- Qu'y a-t-il de l'autre côté de la côte? Y a-t-il un escarpement, un remblai, une descente ou une clôture? Si vous l'ignorez, descendre du véhicule et monter la pente à pied. C'est la meilleure façon de le découvrir.
- Est-ce que la côte est simplement trop inégale? Les côtes raides ont souvent des ornières, des ravins, des trous et des roches exposées parce qu'elles sont plus soumises aux effets de l'érosion.

Ascension d'une côte

Lorsque vous décidez que vous pouvez gravir la côte en toute sécurité, effectuer les étapes suivantes :

- Utiliser une position de basse vitesse et tenir fermement le volant.
- Conduire doucement en commençant à monter la côte et essayer de maintenir une vitesse constante. Ne pas utiliser plus de puissance qu'il ne faut afin que les roues ne commencent pas à patiner ou à glisser.
- Si possible, essayer de monter la côte en ligne droite. Si la route est sinueuse, il serait sans doute préférable de trouver une autre route.

ATTENTION:

Tourner ou conduire sur des pentes raides peut être dangereux. Vous pouvez perdre le contrôle, glissez latéralement et éventuellement vous retourner. Vous risquez d'être sérieusement blessé ou tué. Pour les conduites en pente, essayer toujours d'aller tout droit vers le haut.

- Réduire légèrement votre vitesse lorsque vous approchez du sommet.
- Attacher un drapeau sur votre véhicule pour qu'il soit plus visible pour la circulation venant en sens inverse sur les pistes ou les côtes.
- Klaxonner juste avant d'arriver au sommet de la côte afin de signaler votre présence aux véhicules venant en sens inverse.
- Allumer les phares même le jour. Ils rendent le véhicule plus visible pour la circulation venant en sens inverse.



ATTENTION:

La conduite sur les crêtes à vitesse rapide peut provoquer un accident. Il peut y avoir des trous, des talus, des falaises ou même un autre véhicule. Vous risquez d'être sérieusement blessé ou tué. Dès que vous approchez du haut d'une pente, ralentir et rester attentif.

Q: Que dois-je faire si le moteur cale ou est sur le point de caler et que je ne peux pas me rendre au sommet de la côte?

A: Si cela se produit, il y a certaines choses à faire et d'autres à éviter. Tout d'abord, voici ce que vous devriez faire :

- Appuyer sur la pédale de freinage pour arrêter le véhicule et l'empêcher de reculer. Serrer aussi le frein de stationnement.

- Si le moteur tourne encore, déplacer le levier de vitesses à la position de marche arrière (R), desserrer le frein de stationnement et reculer lentement vers le bas de la côte.
- Si le moteur a calé, il sera nécessaire de le remettre en marche. En maintenant la pédale de freinage enfoncée et le frein de stationnement serré, passer à la position de stationnement (P) et faire redémarrer le moteur. Déplacer ensuite le levier de vitesses à la position de marche arrière (R), desserrer le frein de stationnement et reculer lentement en ligne droite vers le bas de la côte.
- Pendant que vous reculez, placer la main gauche sur le volant à la position de midi. De cette façon, vous saurez si les roues sont en ligne droite et vous serez capable de diriger le véhicule lors de la descente. Il vaut mieux reculer avec les roues en ligne droite plutôt qu'avec les roues tournées vers la gauche ou la droite. Le risque de capotage augmente si vous tournez trop le volant vers la gauche ou vers la droite.

Voici ce qu'il *ne faut pas faire* si le moteur cale ou est sur le point de caler en montant une côte.

- Ne jamais essayer de prévenir le calage en passant au point mort (N) pour emballer le moteur et regagner l'élan vers l'avant. Cette manoeuvre ne fonctionnera pas. Votre véhicule reculera très rapidement et vous pourriez perdre le contrôle.

Appuyer plutôt sur la pédale de freinage pour arrêter le véhicule. Puis, serrer le frein de stationnement. Déplacer le levier de vitesses à la position de marche arrière (R), desserrer le frein de stationnement et reculer lentement en ligne droite.

 **ATTENTION:**

Lorsque la boîte de transfert passe en position de point mort (N), votre véhicule peut rouler même si la boîte de vitesses est en position de stationnement (P), puisque la position de point mort (N) de la boîte de transfert se substitue à la boîte de vitesses. Vous ou une autre personne pourriez être blessés. Si vous sortez du véhicule, serrer le frein de stationnement et placer le levier de vitesses à la position de stationnement (P). Ne pas faire passer la boîte de transfert à la position de point mort (N).

- Ne jamais essayer de faire demi-tour si le moteur est sur le point de caler lorsque vous montez une côte. Si la côte est assez raide pour que le moteur cale, elle est aussi assez raide pour faire capoter le véhicule si vous essayez de faire demi-tour. Si vous ne pouvez pas monter la côte, vous devez la descendre en reculant en ligne droite.

Q: Que dois-je faire si, après que le moteur a calé, j'essaie de reculer au bas de la côte et que je découvre que c'est impossible?

A: Serrer le frein de stationnement, mettre la boîte de vitesses à la position de stationnement (P) et arrêter le moteur. Quitter le véhicule et aller chercher de l'aide. Sortir du côté vers le haut de la côte et rester hors de la trajectoire du véhicule s'il roulait vers le bas de la côte. Ne pas déplacer la boîte de transfert au point mort lorsque vous quittez le véhicule. Laisser le véhicule engagé à une vitesse.

Descente d'une côte

Quand la conduite tout terrain vous amène à descendre une côte, considérer les points suivants :

- Quelle est la raideur de la côte? Est-ce que je serai capable de garder le contrôle du véhicule?
- Comment est le terrain? régulier? inégal? glissant? Est-il recouvert de terre durcie? de gravier?
- Est-ce qu'il y a des obstacles cachés? des ornières? des bûches? des roches?
- Qu'y a-t-il au bas de la côte? un bord de ruisseau caché, un fond de rivière rocailleux?

Si vous pensez pouvoir descendre une côte en toute sécurité, essayer de diriger votre véhicule en ligne droite et utiliser une position de basse vitesse. De cette façon, la résistance du moteur assistera les freins et ils n'auront pas à faire tout le travail. Descendre lentement, en gardant le contrôle de votre véhicule en tout temps.

 **ATTENTION:**

Un freinage trop fort en descente peut provoquer une surchauffe de vos freins. Vous risquez de perdre le contrôle et de provoquer un grave accident. Serrer doucement les freins en descente et utiliser une petite vitesse pour contrôler la vitesse du véhicule.

Q: Y a-t-il des choses que je ne devrais pas faire lors de la descente?

A: Oui! Ces renseignements sont importants parce que si vous n'en tenez pas compte, vous pouvez perdre le contrôle et avoir un accident grave.

- Lorsque vous descendez une côte, éviter de prendre des virages qui vous feraient traverser la côte. Une côte qui n'est pas trop raide pour descendre peut être trop raide pour traverser. Vous risquez de capoter si vous ne descendez pas la côte en ligne droite.
- Ne jamais descendre une côte lorsque la boîte de vitesses est au point mort (N), c'est-à-dire ne pas « rouler en roue libre ». Les freins devront faire tout le travail, ce qui pourrait les faire surchauffer et leur faire perdre leur efficacité.

Q: Le moteur risque-t-il de caler lors de la descente?

A: Le risque est beaucoup plus grand lors de la montée. Mais si le moteur cale lors de la descente, voici ce qu'il faut faire :

1. Arrêter votre véhicule en enfonçant la pédale de freinage ordinaire. Serrer le frein de stationnement.
2. Passer à la position de stationnement (P) et faire redémarrer le moteur tout en maintenant la pédale de freinage enfoncée.
3. Passer à une position de basse vitesse, desserrer le frein de stationnement et conduire en ligne droite vers le bas de la côte.
4. Si le moteur ne démarre pas, sortir du véhicule et aller chercher de l'aide.

Conduite en croisant une pente

Tôt ou tard, vous verrez probablement une piste qui croise la pente d'une côte. Si cela se produit, vous devrez décider si vous allez croiser la pente ou non. Considérer les points suivants :

- Une côte que l'on peut monter ou descendre en ligne droite peut être trop raide pour être croisée. Quand vous montez ou descendez directement une côte, l'empattement (la distance entre les roues avant et les roues arrière) réduit la probabilité que le véhicule déboule. Cependant, quand vous croisez une pente, la largeur de la voie (distance entre les roues de gauche et les roues de droite) est beaucoup plus étroite et pourrait ne pas empêcher le capotage du véhicule. De plus, la conduite en croisant une pente met plus de poids sur les roues qui sont vers le bas de la pente. Cela pourrait faire glisser le véhicule vers le bas ou le faire capoter.
- L'état du terrain peut aussi présenter un problème quand vous croisez une pente. En effet, le gravier meuble, la boue ou même l'herbe mouillée peuvent faire glisser les pneus de côté, vers le bas. Si le véhicule glisse de côté, il peut frapper quelque chose (une roche, une ornière, etc.) qui le fera capoter.

- Les obstacles cachés peuvent accentuer la raideur d'une pente. Si les roues du côté du haut de la pente roulent sur une roche ou si les roues du côté du bas tombent dans une ornière ou une dépression, votre véhicule peut pencher davantage.

C'est pour des raisons de ce genre que vous devez décider si vous essayerez de croiser une pente ou non. Même si une piste croise une pente, cela ne signifie pas que vous devez la suivre. Il se peut que le dernier véhicule qui a essayé de la croiser ait capoté.

ATTENTION:

Le fait de traverser une pente trop raide peut faire basculer le véhicule. Il y a des risques de subir des blessures graves ou mortelles. En cas de doute sur la raideur d'une pente, ne pas la traverser. Essayer plutôt de trouver une autre voie.

Q: Et si je croise une pente qui n'est pas trop raide, mais où le terrain est recouvert de gravier et que le véhicule commence à glisser vers le bas, que dois-je faire?

A: Si vous sentez que votre véhicule commence à glisser de côté, le diriger vers le bas de la pente. Cela devrait redresser le véhicule et l'empêcher de glisser latéralement. Cependant, le meilleur moyen d'éviter que cela ne se produise, c'est de descendre du véhicule et de « parcourir à pied le trajet », afin de savoir de quoi a l'air la surface avant de rouler dessus.

Calage du moteur sur une pente

Si le moteur de votre véhicule cale pendant que vous croisez une pente, s'assurer que vous (et vos passagers) sortez du véhicule du côté du haut de la pente, même si la porte de ce côté est plus difficile à ouvrir. Si vous sortez de l'autre côté et que le véhicule commence à capoter, vous serez directement dans sa voie.

Si vous devez descendre la côte, rester hors de la trajectoire du véhicule s'il capotait.

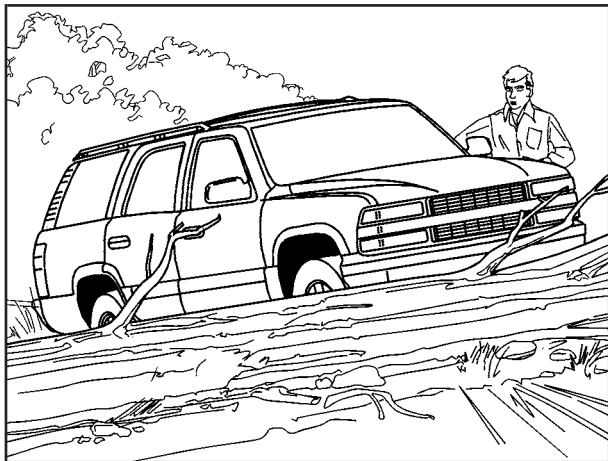

⚠ ATTENTION:

Sortir du véhicule du côté de la descente (vers le bas) si celui-ci est arrêté en travers d'une pente est dangereux. Si le véhicule se renverse, vous risquez d'être écrasé ou tué. Sortir toujours du côté de la montée (vers le haut) et rester à l'écart du passage où le véhicule risque de capoter.

Conduite dans la boue, le sable, la neige ou sur la glace

Lorsque vous conduisez dans la boue, la neige ou le sable, les roues n'ont pas une bonne adhérence. Vous ne pouvez pas accélérer rapidement, les virages sont difficiles et vous devez prévoir une distance de freinage plus longue.

Il est préférable d'utiliser une position de basse vitesse lorsque vous conduisez dans la boue — plus la boue est profonde, plus la vitesse devrait être basse. Dans la boue très profonde, il est important que votre véhicule continue d'avancer pour éviter l'embourbement.

Quand vous conduisez sur le sable, vous sentirez un changement de la traction des roues. Mais cela dépendra de la consistance du sable. Sur le sable meuble (comme sur les plages ou les dunes de sable), les pneus auront tendance à s'enfoncer dans le sable, ce qui affectera la direction, l'accélération et le freinage. Conduire à une vitesse réduite et éviter les virages brusques et les manoeuvres rudes.

La neige durcie ainsi que la glace offrent la pire adhérence pour les pneus. Dans ces conditions, il est très facile de perdre le contrôle. Sur la glace mouillée, par exemple, l'adhérence est si mauvaise que vous aurez de la difficulté à accélérer. Si vous réussissez à rouler, la difficulté à diriger et à freiner peut vous faire glisser et perdre le contrôle.

ATTENTION:

La conduite sur des lacs, étangs ou rivières gelés peut être dangereuse. Les sources sous-marines, les courants sous la glace ou les dégels soudains peuvent fragiliser la glace. Votre véhicule passerait à travers la glace et vous et vos passagers risqueraient de se noyer. Conduire uniquement votre véhicule sur des surfaces sûres.

Conduite dans l'eau

La pluie battante peut provoquer une inondation soudaine, ce qui exige des précautions extrêmes.

S'assurer de connaître la profondeur de l'eau avant de la traverser. Si elle est assez profonde pour recouvrir les moyeux de roue, les essieux ou le tuyau d'échappement, ne pas tenter de la traverser, car vous ne réussirez probablement pas. De plus, l'eau d'une telle profondeur pourrait endommager l'essieu et d'autres pièces du véhicule.

Si l'eau n'est pas trop profonde, la traverser lentement. À grandes vitesses, l'eau éclabousse le système d'allumage et le moteur pourrait caler. Le calage peut aussi se produire si le tuyau d'échappement est submergé. Tant que le tuyau d'échappement sera sous l'eau, vous serez incapable de faire démarrer le moteur. Quand vous traversez de l'eau, ne pas oublier que des freins mouillés peuvent augmenter la distance qu'il vous faut pour arrêter.

ATTENTION:

La conduite dans l'eau peut être dangereuse. L'eau profonde peut faire glisser le véhicule en aval et le conducteur et les passagers risquent de se noyer. S'il ne s'agit que d'une eau peu profonde, elle peut toujours rendre la terre boueuse de façon à faire dérapier les pneus et vous faire perdre l'équilibre. Le véhicule risque de basculer. Ne pas rouler dans l'eau courante.

Se reporter à *Conduite sous la pluie et sur routes humides à la page 4-40* pour obtenir plus de renseignements sur la conduite dans l'eau.

Après la conduite tout terrain

Enlever toute broussaille ou les débris qui se seraient accumulés sous la carrosserie, le châssis ou le capot. Ces éléments présentent un risque d'incendie.

Après la conduite dans la boue ou le sable, faire nettoyer et vérifier les garnitures de freins. Ces éléments peuvent former une pellicule et donner un freinage irrégulier. Vérifier la structure de la carrosserie, la direction, la suspension, les roues, les pneus et le système d'échappement afin de repérer tout dommage. De plus, inspecter les canalisations de carburant et le système de refroidissement pour repérer les fuites.

Votre véhicule aura besoin d'entretien plus fréquemment à cause de la conduite tout terrain. Se reporter au programme d'entretien pour obtenir plus de renseignements.

Conduite de nuit

Il est plus dangereux de conduire la nuit que le jour. Il en est ainsi parce que les facultés de certains conducteurs sont plus susceptibles d'être affaiblies par l'alcool, la drogue, la fatigue ou en raison d'une mauvaise vision nocturne.

Voici quelques conseils sur la conduite de nuit.

- Être prévoyant.
- Ne pas conduire en état d'ébriété.
- Régler le rétroviseur intérieur pour réduire l'éblouissement des phares des véhicules qui vous suivent.
- Puisque votre vision est réduite, il faudra peut-être ralentir et augmenter la distance vous séparant des autres véhicules.
- Ralentir, surtout sur les routes à circulation plus rapide. La portée des phares de votre véhicule ne peut couvrir qu'une certaine distance.
- Dans les régions éloignées, faire attention aux animaux.
- Si vous êtes fatigué, s'arrêter dans un endroit sûr et se reposer.

Personne ne voit aussi bien la nuit que le jour. En outre, avec l'âge cette différence est encore plus marquée. La nuit, un conducteur âgé de 50 ans peut avoir besoin d'au moins deux fois plus de lumière pour voir la même chose qu'un conducteur âgé de 20 ans.

Vos activités de la journée peuvent aussi influencer sur votre vision nocturne. Par exemple, si vous passez la journée en plein soleil, il est prudent de porter des lunettes de soleil de façon à ce que vos yeux aient moins de difficulté à s'adapter à l'obscurité. Cependant, si vous conduisez la nuit, ne pas porter de lunettes de soleil. Elles peuvent réduire l'éblouissement des phares, mais elles rendront aussi beaucoup de choses invisibles.

Les phares d'un véhicule roulant dans la voie inverse peuvent vous aveugler pendant un certain temps. Il vous faudra une seconde ou deux et même plus pour que vos yeux se réadaptent à l'obscurité. Si vous subissez un éblouissement important, un conducteur roulant avec ses phares de route allumés ou phares d'un véhicule mal orientés, ralentir. Éviter de regarder directement les phares.

Garder le pare-brise et toutes les glaces de votre véhicule propres — tant à l'intérieur qu'à l'extérieur. L'éblouissement de nuit empire considérablement quand les glaces sont sales. Même la face intérieure de vos glaces peut être recouverte d'une pellicule de poussière. Une glace sale rend les lumières plus aveuglantes et plus scintillantes qu'une glace propre, faisant se contracter vos pupilles de manière répétée.

Se rappeler que dans un virage, les phares éclairent une moins grande partie de la route. Ne pas garder les yeux fixes de façon à pouvoir repérer plus facilement les objets peu éclairés. Tout comme il faut faire vérifier le réglage des phares, vous devez faire examiner régulièrement vos yeux. Certains conducteurs souffrent de cécité nocturne (inaptitude à percevoir dans les faibles quantités de lumière) sans le savoir.

Conduite sous la pluie et sur routes humides

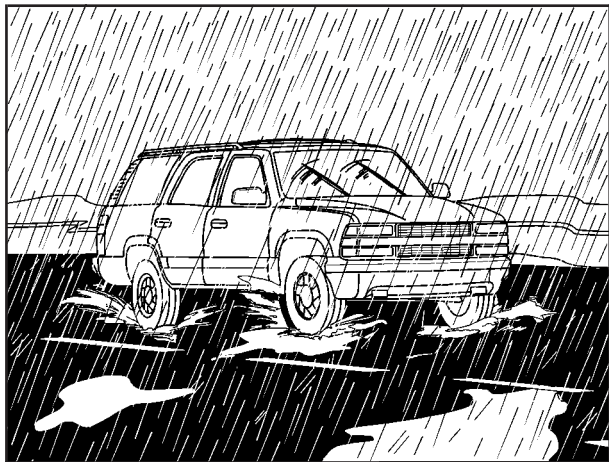

La conduite sous la pluie et sur les chaussées mouillées est dangereuse. Sur une surface mouillée, l'adhérence est moindre que sur une route sèche et vous ne pourrez pas vous arrêter, accélérer ou prendre les virages aussi facilement. De plus, si les pneus sont usés, l'adhérence sera encore moindre. Il est toujours préférable de ralentir lorsqu'il commence à pleuvoir quand vous conduisez. La route peut devenir mouillée soudainement alors que vos réflexes sont habitués à la conduite sur route sèche.

Plus la pluie est forte, plus la visibilité est réduite. Même si vous avez des essuie-glaces en bon état, quand il pleut fort, vous voyez moins bien les panneaux de signalisation, les feux de circulation, les marques sur la chaussée, le bord de la route et même les piétons.

Il est prudent de maintenir les essuie-glaces en bon état et le réservoir de lave-glace rempli de liquide. Remplacer les lames d'essuie-glace lorsqu'elles laissent des traînées ou des espaces non essuyés sur le pare-brise ou bien lorsque des bandes de caoutchouc commencent à se détacher des lames.



ATTENTION:

Des freins mouillés peuvent provoquer des accidents. Ils ne fonctionneront pas aussi bien lors d'un arrêt brusque et pourraient tirer d'un côté. On risque de perdre la maîtrise du véhicule.

Après avoir traversé une grande flaque d'eau ou après être passé dans un lave-auto, enfoncer légèrement la pédale de freinage jusqu'à ce que les freins fonctionnent normalement.

La conduite trop rapide dans de grandes flaques d'eau ou même le passage du véhicule dans un lave-auto peuvent aussi causer des problèmes. L'eau peut altérer le fonctionnement de vos freins. Essayer d'éviter les flaques d'eau, sinon essayer de ralentir avant de les traverser.

Aquaplanage

L'aquaplanage est dangereux. Une quantité importante d'eau peut s'amasser sous les pneus que de fait vous conduisez sur de l'eau.

Une telle situation peut se produire si la route est assez mouillée et si vous conduisez suffisamment rapidement. En aquaplanage, il y a peu ou pas de contact entre votre véhicule et la route.

L'aquaplanage est rare, mais il peut se produire si les pneus sont usés, si la pression d'au moins un des pneus est basse ou s'il y a beaucoup d'eau sur la route. Si vous pouvez voir le reflet des arbres, des poteaux téléphoniques ou d'autres véhicules et que les gouttes de la pluie rident la surface de l'eau, il y a danger d'aquaplanage.

L'aquaplanage se produit généralement à grande vitesse. Il est impossible de toujours prévoir l'aquaplanage. Le meilleur conseil est de ralentir quand il pleut.

Conduite dans des flaques d'eau profonde

Remarque: Si vous traversez trop rapidement des flaques ou des trous d'eau profonds, l'eau risque de pénétrer par la prise d'air du moteur et d'endommager gravement votre moteur. Ne jamais conduire dans des flaques d'eau qui atteignent presque le dessous du véhicule. Si vous ne pouvez pas éviter les flaques ou trous d'eau profonds, les traverser alors très lentement.

Conduite dans un courant d'eau vive

ATTENTION:

L'eau courante ou les déferlements d'eau abondante créent des courants forts. Si l'on tente de rouler dans de l'eau courante, comme on le ferait pour traverser un cours d'eau peu profond, le véhicule peut être emporté. Un courant d'eau d'une profondeur de six pouces seulement peut emporter un petit véhicule. Si cela se produit, le conducteur et d'autres occupants du véhicule pourraient se noyer. Ne pas ignorer les panneaux d'avertissement de la police, et essayer de ne pas conduire dans les nappes d'eau.

Autres conseils pour la conduite sous la pluie

- Allumer vos phares de croisement — et non uniquement vos feux de stationnement — pour rendre votre véhicule plus visible.
- En plus de ralentir, augmenter la distance entre votre véhicule et celui qui vous précède. Faire particulièrement attention en dépassant un autre véhicule. Prévoir plus d'espace pour manoeuvrer et s'attendre à une visibilité réduite par suite d'éclaboussures de la route.
- Garder toujours les pneus en bon état, avec une semelle d'une profondeur adéquate. Se reporter à la rubrique *Pneus à la page 5-70*.

Conduite en ville

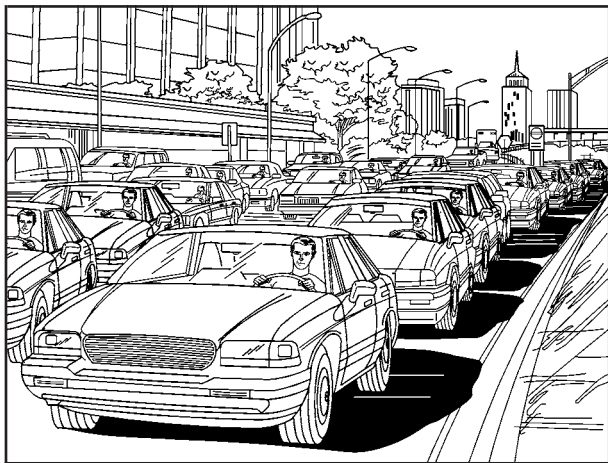

Un des plus grands problèmes des routes urbaines est le nombre de véhicules. Vous devez vous méfier des autres conducteurs et prêter attention à la signalisation routière.

Voici quelques façons d'augmenter votre sécurité quand vous conduisez en ville :

- Connaître le meilleur itinéraire pour vous rendre à destination. Obtenir une carte de la ville et définir à l'avance votre trajet vers un endroit inconnu de la ville, comme vous le feriez pour un voyage d'un bout à l'autre du pays.
- Essayer d'emprunter les autoroutes qui contournent et croisent la plupart des grandes villes. Vous y gagnerez temps et énergie. Se reporter à la rubrique *Conduite sur les autoroutes* à la page 4-44.
- Considérer un feu vert comme un avertissement. S'il y a des feux de circulation, c'est que l'intersection est assez encombrée pour en justifier la présence. Quand le feu de circulation passe au vert et juste avant de commencer à rouler, regarder des deux côtés pour s'assurer que l'intersection est libre et que personne ne brûle un feu rouge.

Conduite sur les autoroutes

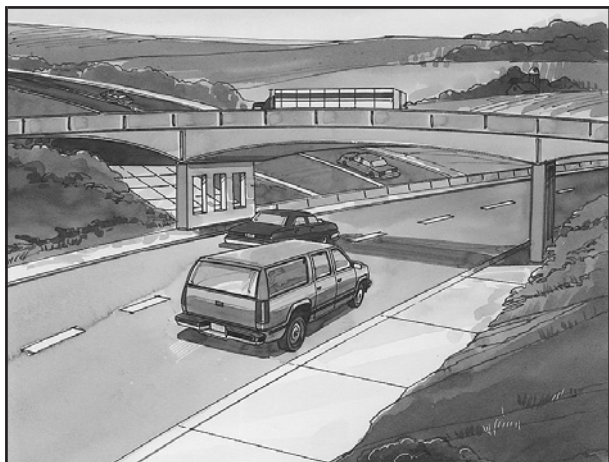

Pour une même distance, les autoroutes (qu'il s'agisse d'autoroutes à péage ou non) sont les routes les plus sûres. Elles ont toutefois leurs propres règles.

Le conseil le plus important pour la conduite sur autoroute est de suivre le flot de la circulation et garder la droite. Rouler à la même vitesse que celle de la plupart des autres conducteurs. Une conduite trop rapide ou trop lente nuit à la circulation. Considérer la voie de gauche comme voie de dépassement.

À l'entrée d'une autoroute, il y a généralement une bretelle d'accès. Si vous avez une bonne vue de l'autoroute pendant que vous conduisez sur la bretelle d'accès, vous devriez commencer à regarder la circulation. Essayer de voir où vous vous joindrez à la circulation. Tenter de vous joindre à la circulation à une vitesse se rapprochant de celle des autres véhicules. Allumer votre clignotant, regarder dans les rétroviseurs et vérifier les angles morts autant qu'il est nécessaire. Essayer de vous joindre doucement à la circulation.

Une fois sur l'autoroute, régler votre vitesse à la vitesse autorisée ou à celle de la circulation si elle est plus lente. Rester sur la voie de droite sauf pour dépasser.

Avant de changer de voie, regarder dans les rétroviseurs et allumer votre clignotant.

Juste avant de quitter la voie, jeter un coup d'oeil vers l'arrière pour s'assurer qu'il n'y a pas de véhicule dans votre angle mort.

Une fois sur l'autoroute, garder une distance raisonnable entre votre véhicule et celui qui vous précède. S'attendre à conduire un peu plus lentement la nuit.

Quand vous voulez sortir de l'autoroute, passer sur la bonne voie bien à l'avance. Si vous manquez votre sortie, ne jamais s'arrêter pour reculer. Conduire jusqu'à la sortie suivante.

Le tournant de la rampe de sortie peut être parfois très serré. La vitesse de sortie autorisée est normalement indiquée.

Ralentir selon votre indicateur de vitesse et non pas selon votre instinct. Après avoir conduit à grande vitesse pendant un certain temps, vous aurez tendance à croire que vous conduisez plus lentement qu'en réalité.

Avant de partir pour un long trajet

Il faut bien se préparer. Essayer de bien se reposer avant le départ. Si le conducteur doit prendre la route lorsqu'il est fatigué — après une journée de travail, par exemple — il doit veiller à ne pas effectuer un trop long parcours en début de voyage. Porter des vêtements confortables et des chaussures convenables pour conduire.

Le véhicule est-il prêt pour un long voyage? S'il a été bien entretenu, il est prêt à prendre la route. Faire effectuer tout entretien nécessaire avant de partir.

Bien entendu, des techniciens experts et expérimentés pourront offrir l'entretien de ce véhicule dans les concessionnaires GM partout en Amérique du Nord. Ils se feront un plaisir d'offrir de l'aide en cas de besoin.

Voici ce qu'il faut vérifier avant un voyage :

- *Liquide de lave-glace* : Le réservoir est-il plein? Toutes les glaces sont-elles propres à l'intérieur et à l'extérieur?
- *Raclettes d'essuie-glace* : Sont-elles en bon état?
- *Carburant, huile-moteur et autres liquides* : Les niveaux ont-ils tous été vérifiés?
- *Phares et feux* : Fonctionnent-ils tous? Les lentilles sont-elles propres?
- *Pneus* : Il est vital qu'ils soient en bon état pour assurer la sécurité et éviter des ennuis pendant le voyage. Les semelles sont-elles en bon état pour un long voyage? Les pneus sont-ils tous gonflés à la pression recommandée?
- *Prévisions météorologiques* : Quelles prévisions sont annoncées pour le trajet planifié? Devrait-on retarder un peu le voyage pour éviter une tempête?
- *Cartes routières* : Les cartes routières sont-elles récentes?

Hypnose de la route

Est-ce qu'il existe une hypnose sur les grandes routes? Ou est-ce qu'on s'endort simplement au volant? Appeler ceci l'hypnose sur les grandes routes, la somnolence ou ce qu vous voulez.

Sur une route facile, sans paysages intéressants, le murmure des pneus sur la route ou celui du moteur et le bruit du vent contre le véhicule peuvent vous rendre somnolent. S'assurer que cela ne vous arrive pas! Si cela se produisait, votre véhicule pourrait quitter la route en moins d'une seconde et vous pourriez avoir une collision et vous blesser.

Que pouvez vous faire pour éviter l'hypnose sur les grandes routes? D'abord, on doit savoir qu'elle peut se produire.

Suivre ensuite ces conseils :

- S'assurer que la ventilation du véhicule est bonne et qu'il fait assez frais dans le véhicule.
- Ne pas garder les yeux fixes. Balayer la route devant vous et sur les côtés. Vérifier souvent les rétroviseurs et les instruments de bord.
- Si vous devenez somnolent, quitter la route et aller dans un terrain de repos, une station-service ou un terrain de stationnement pour y faire la sieste, prendre de l'exercice ou les deux. Par mesure de sécurité, considérer la somnolence sur les grandes routes comme un cas d'urgence.

Routes onduleuses et de montagne



La conduite sur les pentes abruptes ou les routes de montagne diffère de la conduite sur un terrain plat ou vallonné.

Si vous conduisez régulièrement dans des régions montagneuses ou si vous projetez en visiter, voici quelques conseils pratiques qui rendront vos voyages plus sûrs et plus agréables. Se reporter à *Conduite tout terrain* à la page 4-19 pour obtenir des renseignements sur la conduite hors-route.

- Bien entretenir son véhicule. Vérifier tous les niveaux de liquide ainsi que les freins, les pneus, le système de refroidissement et la boîte de vitesses. Ces pièces sont mises à rude épreuve sur les routes de montagne.

ATTENTION:

Si la rétrogradation n'est pas utilisée, la surchauffe des freins peut faire en sorte de diminuer le travail des freins. On risque de n'avoir que peu ou pas de puissance de freinage lors de la descente. On risque d'avoir une collision. Rétrograder pour que le moteur puisse aider les freins quand on descend une pente raide.

ATTENTION:

Il est dangereux de descendre une côte en roue libre, avec le levier des vitesses au point mort (N) ou avec le contact coupé. Dans ce cas, les freins doivent faire tout le travail de ralentissement. La surchauffe des freins peut faire en sorte de diminuer le travail des freins. On risque de n'avoir que peu ou pas de puissance de freinage lors de la descente. On risque d'avoir une collision. Toujours garder le moteur en marche et une vitesse engagée en descendant une côte.

- Apprendre comment descendre les côtes. Le conseil le plus important est le suivant : laisser le moteur contribuer au ralentissement du véhicule. Rétrograder à une vitesse plus basse sur les pentes abruptes ou longues.

- Apprendre comment monter les côtes. Vous voudrez peut-être rétrograder à une vitesse plus basse. Les vitesses inférieures favorisent le refroidissement du moteur et de la boîte de vitesses et permettent de monter les pentes plus facilement.
- Rester dans votre voie lorsque vous conduisez sur les routes à deux voies d'une pente ou d'une route montagneuse. Ne pas prendre de larges virages et ne pas traverser la ligne médiane. Conduire à une vitesse qui vous permet de rester dans votre voie.
- Faire attention quand vous passez la crête d'une côte. Il pourrait y avoir un obstacle sur votre voie comme un véhicule en panne ou un accident.
- Sur les routes de montagne, vous verrez peut-être des panneaux de signalisation qui vous préviennent de certains dangers, Par exemple de longues pentes, des zones de dépassement ou de dépassement interdit, des chutes de pierres, ou des routes tortueuses. Faire attention et prendre les mesures nécessaires.

Conduite hivernale

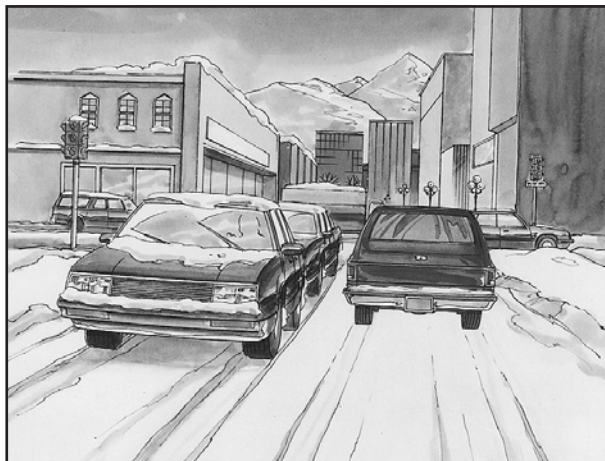

Voici des conseils sur la conduite en hiver :

- Vous devez entretenir votre véhicule de manière appropriée pour la conduite en hiver.
- Vous voudrez peut-être garder des articles de secours d'hiver dans votre coffre.

Se reporter également à la rubrique *Pneus* à la page 5-70.

Y placer un grattoir à glace, une petite brosse ou un petit balai, du liquide de lave-glace, un chiffon, des vêtements d'hiver, une petite pelle, une lampe de poche, une pièce de tissu rouge et deux triangles de signalisation réfléchissants. Dans les conditions de conduite difficiles, ajouter un petit sac de sable, un vieux morceau de tapis ou deux sacs de toile de jute pour améliorer l'adhérence du véhicule. S'assurer de bien ranger ces articles dans le véhicule.

Conduite dans la neige ou sur la glace

Dans la plupart des cas, les pneus auront une bonne adhérence à la route.

Toutefois, en cas de neige ou de glace entre les pneus et la chaussée, le véhicule risque de glisser. L'adhérence diminuera nettement et vous devrez donc être très prudent.

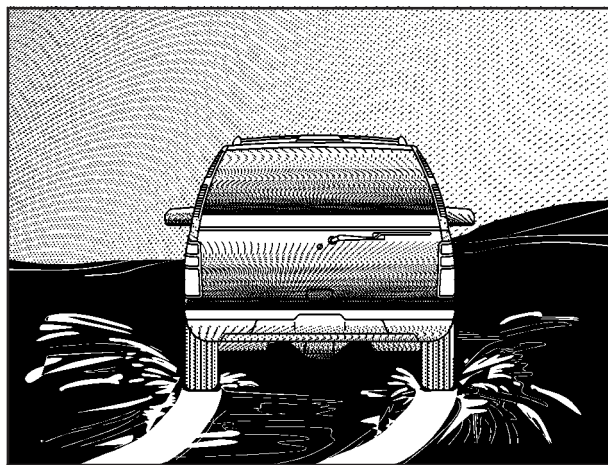

Quelle est la situation la plus dangereuse? De la glace mouillée. Une chaussée couverte de neige très froide ou de glace peut être glissante et entraîner une conduite très difficile. Mais la glace mouillée est plus dangereuse, car elle offre encore moins d'adhérence. La glace mouillée survient par températures environnant le point de congélation 0°C (32°F), et quand de la pluie verglaçante commence à tomber. Il faut éviter de conduire dans ces conditions jusqu'à ce que les équipes d'épandage de sel et de sable aient fait leur travail.

Quelles que soient les conditions — Glace lisse, neige compacte, neige folle ou soufflée par le vent — conduire avec prudence.

StabiliTrak[®] améliore votre capacité d'accélération lorsque vous conduisez sur une route glissante. Mais vous pouvez désengager le système StabiliTrak[®] lorsque vous le désirez. Se reporter à *Système StabiliTrak[®] à la page 4-10* et à *Si vous êtes pris dans le sable/la boue/la neige/sur la glace à la page 4-52*. Même avec le système StabiliTrak[®], vous devez ralentir et adapter votre conduite aux conditions routières. Dans certaines conditions, comme la conduite sur neige épaisse ou sur des graviers vous aurez à désactiver le système StabiliTrak[®] pour continuer à avancer à faible vitesse.

Le système de freinage antiblocage (ABS) améliore la stabilité de votre véhicule en cours de freinage brusque sur une chaussée glissante. Bien que votre véhicule soit équipé du système de freinage antiblocage, il faut commencer à freiner plus tôt que sur une chaussée sèche. Se reporter à la rubrique *Système de freinage antiblocage à la page 4-7*.

- Vous devez augmenter la distance entre votre véhicule et celui qui vous précède quand vous conduisez sur une route glissante.

- Se méfier des plaques glissantes. La route peut sembler correcte jusqu'à ce que votre véhicule roule sur une plaque de glace. Sur une route autrement sans glace, il peut se former des plaques de glace à des endroits ombragés que le soleil ne peut pas atteindre ; tel que près de groupes d'arbres, derrière des bâtiments ou sous les ponts. Il peut arriver qu'un virage ou qu'un viaduc routier reste glissant quand d'autres routes ne le sont plus. Si vous apercevez une plaque de glace, freiner avant de l'atteindre. Éviter de freiner ou de tourner brusquement sur la glace.

Si vous êtes surpris par un blizzard

Si la neige immobilise votre véhicule, vous risquez d'être en danger. Vous devriez probablement rester dans votre véhicule, à moins que vous ne sachiez avec certitude que vous pouvez obtenir l'aide de personnes se trouvant à proximité et que vous pouvez marcher dans la neige. Voici ce que vous pouvez faire pour indiquer que vous avez besoin d'aide et pour assurer votre sécurité et celle de vos passagers :

- Allumer les feux de détresse du véhicule.
- Attacher une pièce de tissu rouge au véhicule pour avertir la police que votre véhicule est coincé dans la neige.

- Mettre des vêtements supplémentaires ou s'enrouler dans une couverture. Si vous n'avez ni couverture ni vêtements supplémentaires, se protéger contre le froid avec des journaux, des sacs en jute, des chiffons, les tapis du véhicule — enfin, tout ce que vous pouvez utiliser pour vous couvrir ou placer sous vos vêtements pour vous tenir au chaud.

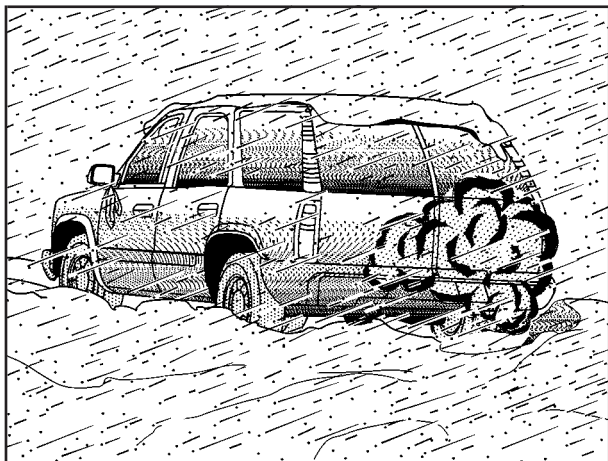

Vous pouvez faire tourner le moteur pour vous réchauffer, mais il faut être prudent.

ATTENTION:

La neige peut provoquer l'accumulation des gaz d'échappement sous le véhicule. Du monoxyde de carbone (CO), un gaz mortel, pourrait alors s'infiltrer dans l'habitacle et vous pourriez perdre connaissance et mourir. Le monoxyde de carbone étant incolore et inodore, vous ne vous rendez peut-être pas compte de sa présence. Enlever la neige accumulée autour de votre véhicule, surtout si elle bloque le tuyau d'échappement et vérifier de temps en temps que la neige ne s'y amasse pas.

Ouvrir un peu la glace du côté qui se trouve à l'abri du vent pour empêcher le CO de s'infiltrer dans le véhicule.

Faire tourner le moteur seulement le temps qu'il faut, afin d'économiser le carburant. Lorsque le moteur tourne, le faire tourner un peu plus rapidement qu'au ralenti. C'est-à-dire appuyer légèrement sur la pédale d'accélérateur.

De cette façon, vous utiliserez moins de carburant pour la chaleur obtenue et la batterie gardera sa charge. Vous aurez besoin d'une batterie en bon état pour démarrer de nouveau et éventuellement pour allumer les phares pour indiquer que vous avez besoin d'aide. Vous devriez laisser fonctionner le chauffage pendant un certain temps.

Arrêter ensuite le moteur et monter presque totalement la glace pour conserver la chaleur. Répéter l'opération lorsque le froid devient vraiment inconfortable, mais il faut éviter de le faire trop souvent. Économiser le carburant aussi longtemps que possible. Sortir du véhicule et faire des exercices vigoureux toutes les 30 minutes, afin de réchauffer vos muscles jusqu'à ce qu'on vous vienne en aide.

Si vous êtes pris dans le sable/ la boue/la neige/sur la glace

Pour dégager votre véhicule lorsqu'il est immobilisé, vous devez faire patiner les roues, mais pas trop rapidement. La manoeuvre de va-et-vient peut vous permettre de vous dégager, mais vous devez être prudent.

ATTENTION:

Si l'on fait patiner les pneus à grande vitesse, ils peuvent éclater et blesser quelqu'un. De plus, la boîte de vitesses ou d'autres composants du véhicule peuvent surchauffer. Ce qui pourrait provoquer un incendie dans le compartiment-moteur ou d'autres dommages. Lorsque le véhicule est pris, éviter de faire patiner les roues. Ne pas faire patiner les roues à plus 55 km/h (35 mi/h) tel qu'indiqué sur l'indicateur de vitesse.

Remarque: Le patinage des roues peut détruire des pièces de votre véhicule ainsi que les pneus. Si vous faites tourner les roues trop vite tout en changeant sans cesse de vitesses, vous pouvez détruire votre boîte de vitesses.

Pour obtenir des renseignements supplémentaires sur l'utilisation des chaînes sur le véhicule, se reporter à la rubrique *Chaînes à neige* à la page 5-92.

Secouer le véhicule pour le sortir

D'abord, tourner le volant vers la gauche et vers la droite, afin de dégager ce qu'il y a autour des roues avant. Si vous avez un véhicule à quatre roues motrices, passer à la position quatre roues motrices, gamme haute ou quatre roues motrices, gamme basse. Désactiver le système StabiliTrak®.

Consulter *Système StabiliTrak®* à la page 4-10. Ensuite, passer alternativement de la marche arrière (R) à une vitesse de marche avant en faisant patiner les roues le moins possible. Relâcher l'accélérateur lorsque vous changez de vitesse, puis appuyer légèrement sur l'accélérateur lorsque la boîte de vitesses est en prise. C'est en faisant lentement patiner les roues vers l'avant puis vers l'arrière que vous obtiendrez un mouvement de « va-et-vient », lequel peut dégager votre véhicule. Si cette méthode ne vous dépanne pas après quelques essais, il faudra peut-être vous faire remorquer. Ou, vous pouvez utiliser les crochets de dépannage, si votre véhicule en est équipé. Si votre véhicule doit être remorqué, se reporter à la rubrique *Remorquage du véhicule* à la page 4-66.

Crochets de récupération

ATTENTION:

Ces crochets, quand ils sont utilisés, sont soumis à beaucoup de force. Tirer toujours tout droit le véhicule. Ne jamais tirer de côté sur les crochets. Les crochets peuvent casser et vous, ou d'autres personnes à proximité, pourriez être blessés par le retour de la chaîne ou du câble.

Remarque: Ne jamais remorquer le véhicule en utilisant des crochets de récupération. Votre véhicule risquerait en effet de subir des dommages, non couverts par la garantie.

Votre véhicule peut être équipé de crochets de sauvetage qui se trouvent à l'avant et à l'arrière du véhicule. Vous devrez peut-être les utiliser si vous êtes immobilisé hors route et que vous avez besoin d'être remorqué à un endroit où vous pourrez conduire à nouveau.

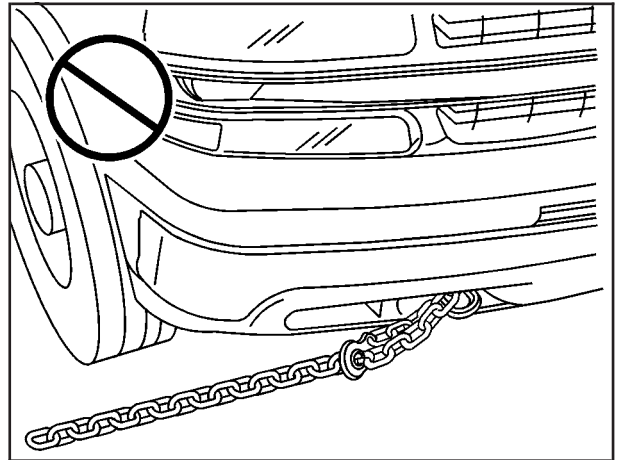

Chargement du véhicule

Il est très important que vous connaissiez le poids que votre véhicule peut transporter. Ce poids est appelé capacité nominale du véhicule et comprend le poids des occupants, du chargement et de tous les accessoires d'après-vente installés. Deux étiquettes affichées sur votre véhicule indiquent le poids qui peut être transporté de manière sécuritaire : l'étiquette d'information sur les pneus et le chargement et l'étiquette de conformité et de pneus.

ATTENTION:

Ne pas dépasser ni le PNBV ni le PNBE tant pour l'essieu avant que pour le pont arrière. Autrement, il se peut que des pièces de votre véhicule brisent, ce qui peut modifier la tenue de route et provoquer une perte de maîtrise et causer une collision. De plus, la surcharge peut réduire la durée utile du véhicule.

Étiquette d'information sur les pneus et le chargement

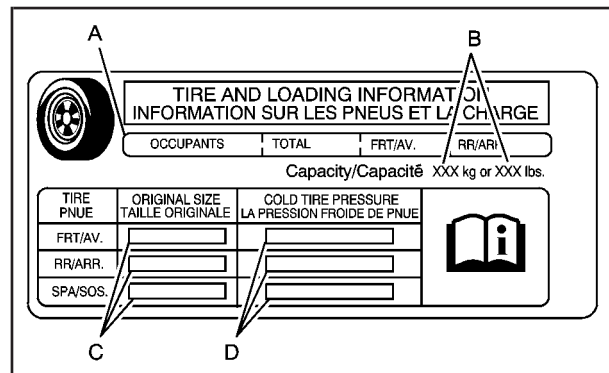

Exemple d'étiquette

L'étiquette d'information sur les pneus et le chargement concernant votre véhicule en particulier se trouve sur le montant central (montant B). Si vous ouvrez la porte du conducteur, vous trouverez cette étiquette sous le butoir du verrou de porte. Elle comporte le nombre de places assises (A), et le poids maximum du véhicule (B), en kilogrammes et en livres.

L'étiquette d'information sur les pneus et le chargement indique également les dimensions des pneus d'origine (C) et la pression recommandée à froid (D).

Pour plus de renseignements sur les pneus et leur pression, se reporter à *Pneus à la page 5-70* et *Gonflement - Pression des pneus à la page 5-78*.

L'étiquette de conformité renferme aussi des renseignements importants relatifs à la charge. Le poids nominal brut du véhicule (PNBV) et le poids nominal brut sur l'essieu (PNBE) pour les essieux avant et arrière y sont reportés. Se reporter à la rubrique « Étiquette de conformité/Pneus » plus loin dans cette section.

Étapes afin de déterminer le poids de la charge maximal

1. Rechercher la mention « The combined weight of occupants and cargo should never exceed XXX kg or XXX lbs » (le poids combiné des occupants et du chargement ne doit jamais excéder XXX kg ou XXX lbs) située sur l'étiquette de votre véhicule.
2. Déterminer le poids combiné du conducteur et des passagers qui prendront place dans le véhicule.
3. Soustraire le poids combiné du conducteur et des passagers de XXX kg ou XXX lbs.
4. Le poids obtenu représente le poids de la charge et des bagages disponible. Par exemple, si le poids XXX égale 1 400 lb et que cinq occupants pesant 150 lb chacun prendront place dans le véhicule, le poids de la charge et des bagages disponible sera de 650 lb ($1\ 400 - 750 (5 \times 150) = 650$ lb).
5. Déterminer le poids combiné des bagages et de la charge ajoutés au véhicule. Ce poids ne peut excéder pas le poids de la charge et des bagages déterminé à l'étape 4.
6. Si votre véhicule tracte une remorque, la charge de la remorque sera transférée au véhicule. Consulter le présent manuel pour déterminer comment ce transfert réduit la capacité de charge et de bagages disponible de votre véhicule. Se reporter à *Traction d'une remorque à la page 4-71* pour plus de renseignements sur la traction d'une remorque, les règles de sécurité et les conseils relatifs au remorquage.

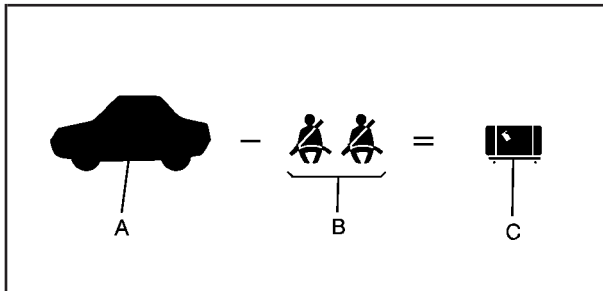

Exemple 1

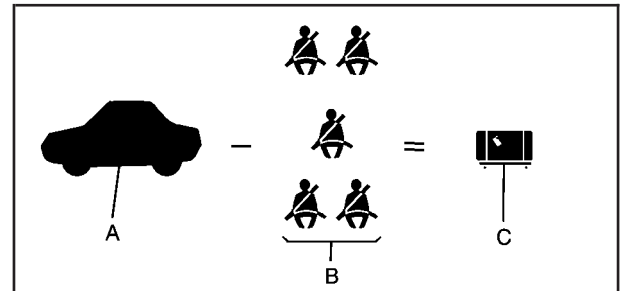

Exemple 2

Article	Description	Total
A	Capacité nominale du véhicule dans l'exemple 1 =	453 kg (1000 lb)
B	Soustraire le poids des occupants évalué à 68 kg (150 lb) × 2 =	136 kg (300 lb)
C	Poids de la charge et des occupants disponible =	317 kg (700 lb)

Article	Description	Total
A	Capacité nominale du véhicule dans l'exemple 2 =	453 kg (1000 lb)
B	Soustraire le poids des occupants évalué à 68 kg (150 lb) × 5 =	341 kg (750 lb)
C	Poids de la charge disponible =	113 kg (250 lb)

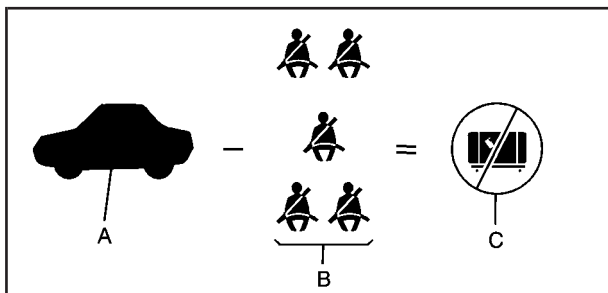

Exemple 3

Article	Description	Total
A	Capacité nominale du véhicule dans l'exemple 3 =	453 kg (1000 lb)
B	Soustraire le poids des occupants évalué à $91 \text{ kg} (200 \text{ lb}) \times 5 =$	453 kg (1000 lb)
C	Poids de la charge disponible =	0 kg (0 lb)

Se reporter à l'étiquette d'information sur les pneus et le chargement pour connaître les données précises sur la capacité nominale de votre véhicule et sur le nombre de places assises. Le poids combiné du conducteur, des passagers et de la charge ne doit jamais dépasser la capacité nominale du véhicule.

Étiquette de conformité

The image shows a rectangular compliance label with various fields. At the top, there are three boxes labeled 'GVWR', 'GAWR FRT', and 'GAWR RR'. Below these are several other boxes for tire information, including 'MODEL:', 'LOAD', 'RIM', and 'COLD TIRE PRESSURE'. A large, bold, diagonal watermark reading 'EXEMPLE' is superimposed over the entire label.

Une étiquette de conformité/pneus spécifique du véhicule se trouve sur le bord arrière de la porte du conducteur. L'étiquette indique la taille des pneus d'origine du véhicule et les pressions de gonflage nécessaires pour obtenir la capacité nominale du véhicule, dénommée poids nominal brut du véhicule (PNBV). Le PNBV inclut le poids du véhicule, tous les occupants, le carburant et la charge.

L'étiquette de conformité indique également le poids nominal brut sur l'essieu (PNBE), c'est-à-dire les poids maximaux pour les essieux avant et arrière. Pour établir exactement ces charges, faire peser votre véhicule à un poste de pesée. Le concessionnaire peut vous aider. S'assurer de bien répartir la charge uniformément de part et d'autre de la ligne médiane.

Ne jamais dépasser le PNBV de votre véhicule ni le PNBE, tant pour l'essieu avant que pour l'essieu arrière.

L'étiquette de conformité et de pneus comprend également des renseignements sur la capacité de réserve de l'essieu avant.

De plus, si vous transportez une charge lourde, vous devez la répartir.

ATTENTION:

Ne pas dépasser ni le PNBV ni le PNBE tant pour l'essieu avant que pour le pont arrière. Autrement, il se peut que des pièces de votre véhicule brisent, ce qui peut modifier la tenue de route et provoquer une perte de maîtrise et causer une collision. De plus, la surcharge peut réduire la durée utile du véhicule.

Remarque: En surchargeant le véhicule, on risque de l'endommager. Les réparations ne seront pas couvertes par la garantie. Ne pas surcharger le véhicule.

Cette étiquette vous aidera à déterminer le poids de la charge et de l'équipement installé que votre camionnette peut transporter.

L'utilisation de pièces de suspension plus lourdes pour augmenter la durabilité peut ne pas modifier les poids nominaux du véhicule. Demander au concessionnaire de vous expliquer la façon appropriée de charger votre véhicule.

Si vous mettez des objets — tels que des valises, des outils, des paquets ou toute autre chose dans votre véhicule — ces objets se déplacent aussi rapidement que votre véhicule. Si vous devez freiner ou effectuer un virage rapidement ou si vous avez une collision, ces objets continueront à se déplacer.

ATTENTION:

Les objets déposés dans le véhicule peuvent heurter et blesser des personnes lors d'un arrêt brusque, d'un virage soudain ou d'une collision.

- Ranger les objets dans l'espace utilitaire du véhicule. Essayer de répartir uniformément la charge.
- Ne jamais empiler des objets lourds dans l'habitacle, comme des valises, plus haut que les dossiers de siège.
- Ne pas laisser un dispositif de retenue pour enfant libre dans le véhicule.
- Lorsqu'on transporte un objet dans l'habitacle, dans la mesure du possible, il faut l'attacher.
- Ne pas laisser un siège replié à moins que cela soit nécessaire.

Ce manuel comprend également des renseignements importants sur le remorquage durant la conduite tout-terrain. Se reporter à la rubrique « Chargement du véhicule pour la conduite tout terrain », sous la section *Conduite tout terrain à la page 4-19*.

Ajout d'un chasse-neige ou de tout équipement similaire

Avant d'installer un chasse-neige sur votre véhicule, voici ce qu'il faut savoir :

Remarque: Si votre véhicule ne possède pas de pré-équipement pour chasse-neige, le fait de monter un chasse-neige peut entraîner des dommages et les réparations ne serait pas couvertes par la garantie. Ne pas installer de chasse-neige sur votre véhicule, à moins que ce dernier n'ait été conçu pour en recevoir un. Si votre véhicule est équipé de l'option désignée par RPO VYU (pré-équipement pour chasse-neige), la charge utile se trouve réduite en cas d'installation d'un chasse-neige. En cas de dépassement des charges maximales de l'essieu arrière et de l'essieu avant, ou encore du poids nominal brut du véhicule (PNBV), ce dernier risque d'être endommagé.

Q: Comment puis-je savoir si mon véhicule peut soutenir un chasse-neige?

A: Certains véhicules comportent un groupe spécial de pré-équipement pour chasse-neige (RPO VYU). Si votre véhicule est muni de cette option, vous pouvez y ajouter un chasse-neige, sous réserve que certaines charges — comme les charges sur les essieux du véhicule et le poids nominal du véhicule — ne soient pas dépassées.

Q: Quel est le poids maximal du chasse-neige que votre véhicule peut soutenir en toute sécurité?

A: Le chasse-neige que peut soutenir votre véhicule dépend de beaucoup de choses, notamment :

- Des options installées sur votre véhicule et de leur poids.
- Du poids et du nombre de passagers que vous comptez transporter.
- Le poids des éléments que vous avez ajoutés à votre véhicule.
- Du poids total de tout chargement que vous comptez transporter.

Supposons que le chasse-neige pèse 318 kg (700 lb). Le poids total de tous les occupants ainsi que du chargement à l'intérieur de la cabine ne doit pas dépasser 135 kg (300 lb). Cela signifie que vous ne pourrez transporter qu'un seul passager. Même que ce serait peut-être trop si vous avez déjà autre équipement dont le poids s'ajoute à votre véhicule.

Voici quelques lignes directrices pour transporter de façon sécuritaire un chasse-neige sur votre véhicule :

- S'assurer que le poids sur les essieux avant et arrière ne dépasse pas la charge maximale de chacun des essieux.
- En ce qui concerne l'essieu avant, pour transporter des passagers ou des charges supplémentaires, il faut placer un contrepoids d'équilibrage approprié en arrière de l'essieu arrière. Le contrepoids doit être fermement attaché afin qu'il ne se déplace pas durant le trajet.
- Suivre les recommandations du fabricant du chasse-neige en ce qui concerne le contrepoids arrière. Il peut être nécessaire d'ajouter du contrepoids à l'arrière du véhicule afin d'assurer une bonne répartition de la charge, même si le poids supporté par l'essieu avant ne dépasse pas la charge limite permise pour ce dernier.

- L'installateur ou le fabricant du chasse-neige peut vous aider à déterminer le contrepoids arrière requis, pour vous assurer que la combinaison du chasse-neige et du véhicule n'excède pas le poids nominal brut du véhicule, les charges maximales de l'essieu arrière et de l'essieu avant, et le rapport de répartition du poids avant et arrière.
- Le poids total du véhicule ne doit pas dépasser le poids nominal brut du véhicule.

Q: Qu'est-ce que la capacité de réserve de l'essieu avant et comment puis-je la calculer?

A: La capacité de réserve de l'essieu avant est la différence entre le poids nominal brut (PNBE) sur l'essieu avant et le poids exercé sur l'essieu avant du véhicule lorsque le réservoir de carburant est plein et que tous les passagers sont installés dans le véhicule. C'est en fait la quantité de poids qu'il vous est permis d'ajouter sur votre essieu avant sans dépasser le poids nominal brut (PNBE) sur l'essieu avant.

Vous pouvez trouver la capacité de réserve de l'essieu avant de votre véhicule dans le coin inférieur droit de l'étiquette de conformité ou l'étiquette d'information sur le chargement des pneus comme l'indique l'illustration.

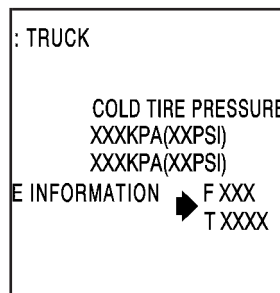

États-Unis

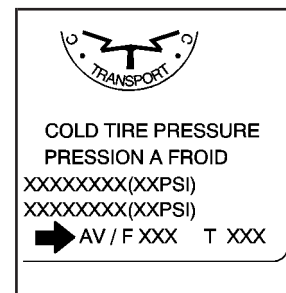

Canada

Pour calculer le poids que tout accessoire avant, comme un chasse-neige, ajoute à l'essieu avant, utiliser la formule suivante :

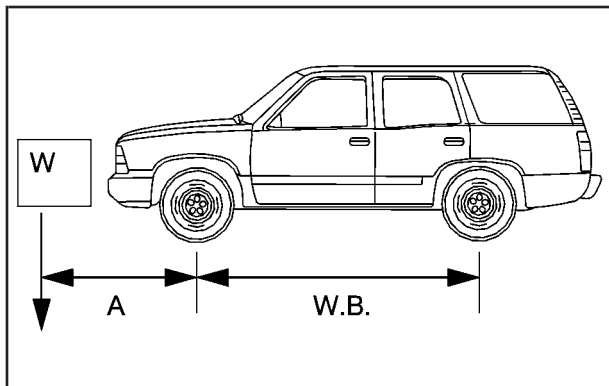

$[W \times (A + W.B.)] / W.B.$ = poids ajouté par l'accessoire sur l'essieu avant.

Où :

W = poids de l'accessoire ajouté

A = distance de l'accessoire à l'avant de l'essieu avant

W.B. = empattement du véhicule

Par exemple, l'ajout d'un chasse-neige pesant 318 kg (700 lb) exerce en fait une charge de plus de 318 kg (700 lb) sur l'essieu avant. Selon la formule, si le chasse-neige est situé à 122 cm (4 pi) à l'avant de l'essieu avant et si l'empattement est de 305 cm (10 pi), on a alors :

W = 318 kg (700 lb)

A = 122 cm (4 pi)

W.B. = 305 cm (10 pi)

$[W \times (A + W.B.)] / W.B. = [700 \times (4 + 10)] / 10 = 445 \text{ kg (980 lb)}$

Ainsi, si la capacité de réserve de l'essieu avant de votre véhicule est supérieure à 445 kg (980 lb), vous pourrez ajouter le chasse-neige sans dépasser la charge maximale autorisée pour l'essieu avant (PNBE avant).

Q: Que faire si je veux ajouter un équipement plus lourd sur mon véhicule?

A: Vous pouvez ajouter un équipement plus lourd à l'avant de votre véhicule, mais à condition de le compenser en transportant moins de passagers ou moins de chargement, ou en déplaçant une partie du chargement vers l'arrière. Cela aura pour effet de réduire la charge exercée sur l'avant du véhicule. Toutefois, le poids nominal brut sur les essieux avant et arrière (PNBE) ainsi que le poids nominal brut du véhicule (PNBV) ne doivent jamais être dépassés.

 **ATTENTION:**

Sur certains véhicules munis d'équipement monté à l'avant, comme un chasse-neige, il est possible de charger l'essieu avant à la charge maximale autorisée par essieu (PNBE) avant sans que le poids sur l'essieu arrière soit suffisant pour que les conditions de freinage soient correctes. Si vos freins ne fonctionnent pas correctement, vous risquez un accident.

... /

ATTENTION: (suite)

Pour que vos freins fonctionnent correctement quand un chasse-neige est installé, toujours suivre les instructions du fabricant ou de l'installateur concernant le contrepoids à l'arrière pour assurer la répartition correcte du poids avant et arrière, même si le poids réel à l'avant peut être inférieur à la charge maximale autorisée par essieu (PNBE) avant et que le poids total du véhicule est inférieur au poids nominal brut du véhicule (PNBV). Le maintien d'une répartition proportionnée du poids avant et arrière est nécessaire pour que la qualité de freinage soit correcte.

Q: Quelle est la capacité de réserve totale du véhicule?

A: C'est la différence entre le poids nominal brut du véhicule (PNBV) et le poids de votre véhicule lorsqu'il est rempli de passagers et que le réservoir est plein de carburant. C'est le poids que vous pouvez vous permettre d'ajouter à votre véhicule avant d'atteindre le poids nominal brut du véhicule.

Se rappeler toujours que les chiffres représentant la capacité de réserve doivent servir de repère lorsque vous faites la sélection d'un équipement ou d'une charge que vous désirez monter sur votre véhicule. Si vous n'êtes pas certain du poids avant ou arrière, ou du poids total de votre véhicule, aller à un poste de pesage et en faire la vérification. Votre concessionnaire peut aussi vous aider à ce sujet.

Vous pouvez trouver la capacité de réserve totale de votre véhicule dans le coin inférieur droit de l'étiquette de conformité ou l'étiquette d'information sur le chargement des pneus comme décrit plus haut.

Consulter le concessionnaire pour plus de renseignements et de conseils sur la façon d'utiliser un chasse-neige sur le véhicule. Se reporter également à la rubrique *Chargement du véhicule* à la page 4-55.

Dispositions pour la lampe d'urgence de toit du véhicule

Les véhicules munis d'un groupe spécial de pré-équipement pour chasse-neige (RPO VYU) sont également dotés d'un groupe de dispositions pour lampe d'urgence de toit du véhicule (RPO TRW).

Le câblage de la lampe d'urgence de toit du véhicule est fourni dans le montant B, tel qu'illustré. Se reporter à la rubrique *Éclairage auxiliaire monté sur le toit* à la page 3-20 pour connaître l'emplacement de l'interrupteur.

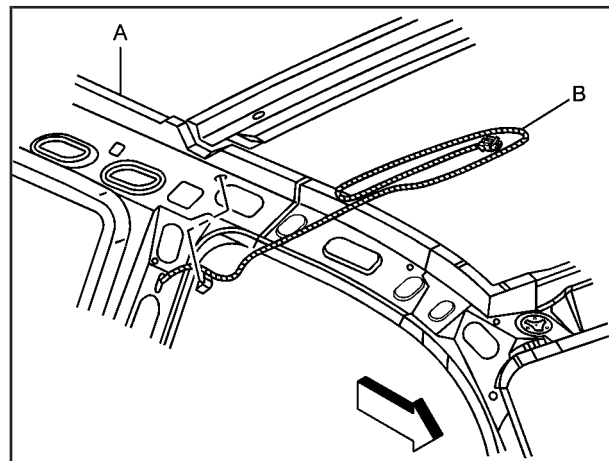

A. Panneau intérieur
latéral du carrosserie

B. Faisceau de lampe
d'urgence de toit
du véhicule

Remorquage

Remorquage du véhicule

Consulter votre concessionnaire ou un service de remorquage si vous avez besoin de faire remorquer votre véhicule en panne. Se reporter à la rubrique *Programme d'assistance routière à la page 7-6*.

Pour faire remorquer votre véhicule derrière un autre véhicule à des fins récréatives (tel qu'une autocaravane), se reporter à « Remorquage récréatif » suivant.

Remorquage d'un véhicule récréatif

Le remorquage récréatif de véhicules signifie remorquer votre véhicule derrière un autre véhicule comme derrière une autocaravane. Les deux types de remorquage récréatif de véhicule les plus communs sont appelés « remorquage pneumatique » (remorquer votre véhicule en laissant les quatre roues sur la route) et le « remorquage avec diablo » (remorquer votre véhicule en laissant deux roues sur la route et deux autres roues surélevées à l'aide d'un appareil appelé « diablo »).

Avec la préparation et l'équipement appropriés, de nombreux véhicules peuvent être remorqués de ces façons. Se reporter aux rubriques suivantes « Remorquage pneumatique » et « Remorquage avec diablo ».

Voici certaines choses importantes dont vous devez tenir compte avant de remorquer un véhicule de plaisance :

- Quelle est la capacité de remorquage du véhicule tracteur? Bien lire les recommandations du fabricant du véhicule tracteur.
- Sur quelle distance prévoit-on effectuer le remorquage? Certains véhicules comportent des restrictions quant à la distance et à la durée du remorquage.
- Avez-vous le matériel de remorquage approprié? Consulter votre concessionnaire ou professionnel en remorquage pour obtenir des conseils supplémentaires et des recommandations sur les équipements.
- Votre véhicule est-il prêt à être remorqué? Tout comme vous préparez votre véhicule pour de longs déplacements, vous devez vous assurer que votre véhicule est prêt à être remorqué. Se reporter à la rubrique *Avant de partir pour un long trajet à la page 4-45*.

Remorquage pneumatique

Véhicules à deux roues motrices

Remarque: Si on remorque un véhicule à deux roues motrices avec les quatre roues sur la chaussée, on risque d'endommager sa boîte de vitesses. Les réparations ne seraient pas couvertes par la garantie. Ne pas remorquer un véhicule à deux roues motrices avec les quatre roues sur la chaussée.

Les véhicules à deux roues motrices ne doivent pas être remorqués en ayant leurs quatre roues au sol, car leur boîte de vitesses n'ont aucun dispositif de lubrification interne adapté au remorquage.

Véhicules à quatre roues motrices (NP8)

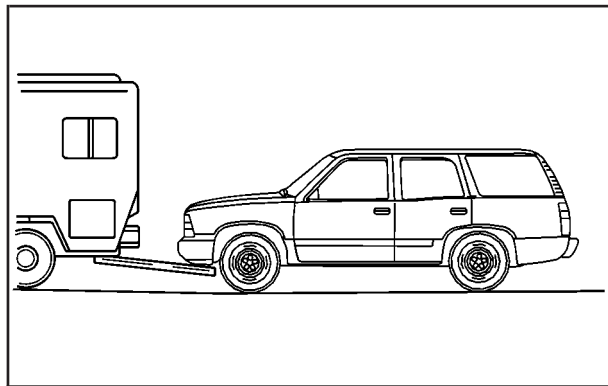

Procédure à suivre pour faire remorquer votre véhicule :

1. Mettre la boîte de vitesses à la position de stationnement (P).
2. Arrêter le moteur, mais laisser le commutateur d'allumage en position de marche.
3. Serrer à fond le frein de stationnement.
4. Attacher solidement le véhicule à remorquer au véhicule tracteur.

ATTENTION:

Si vous passez le point mort de la boîte de transfert d'un véhicule à quatre roues motrices, il peut se mettre à rouler même si la boîte de vitesses est à la position de stationnement (P). Vous ou d'autres personnes pourriez être blessés. S'assurer que le frein de stationnement est fermement serré avant de passer la boîte de transfert à la position point mort (N).

5. Mettre la boîte de vitesses à la position de point mort (N). Se reporter à *Quatre roues motrices* à la page 2-30 pour connaître la bonne procédure à suivre pour sélectionner la position de point mort (N) de votre véhicule.
6. Ne desserrer le frein de stationnement qu'après avoir solidement attaché le véhicule à remorquer au véhicule tracteur.
7. Couper le contact.

Véhicules à traction intégrale

Remarque: Le remorquage du véhicule avec les quatre roues au sol endommagera les éléments de la transmission. De plus, si le véhicule est équipé de la transmission intégrale, le remorquage, même avec seulement deux roues au sol, peut endommager les éléments de transmission. Ne pas remorquer un véhicule à traction intégrale si une de ses roues repose sur le sol.

Remorquage avec chariot

Véhicules à deux roues motrices

Remarque: Si on remorque un véhicule à deux roues motrices avec les roues arrière sur la chaussée, on risque d'endommager sa boîte de vitesses. Les réparations ne seraient pas couvertes par la garantie. Ne jamais faire remorquer un tel véhicule avec les roues arrière sur la chaussée.

Les véhicules à deux roues motrices ne doivent pas être remorqués en ayant leurs roues arrière au sol, car leur boîte de vitesses n'ont aucun dispositif de lubrification interne adapté au remorquage.

Les véhicules à deux roues motrices peuvent être remorqués sur un diabol, les roues avant étant au sol, mais elles doivent être droites et la colonne de direction doit être verrouillée.

Véhicules à quatre roues motrices

Si votre véhicule est équipé du système StabiliTrak[®], il ne doit pas être remorqué à l'aide d'un diabolo. Si vous devez faire remorquer votre véhicule, consulter la rubrique précédente « Remorquage pneumatique » de cette section.

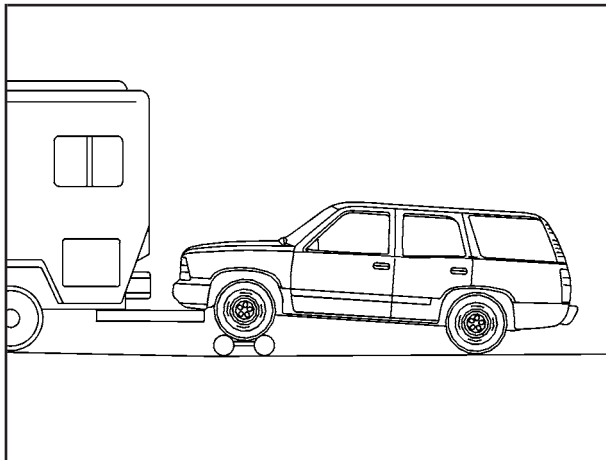

Si votre véhicule n'est pas pourvu du système StabiliTrak[®], suivre la procédure suivante pour remorquer votre véhicule :

1. Conduire le véhicule jusqu'au chariot de remorquage.
2. Mettre la boîte de vitesses à la position de stationnement (P).
3. Arrêter le moteur, mais laisser le commutateur d'allumage en position de marche.
4. Serrer à fond le frein de stationnement.
5. Fixer solidement le véhicule à remorquer au chariot du véhicule tracteur.

ATTENTION:

Si vous passez le point mort de la boîte de transfert d'un véhicule à quatre roues motrices, il peut se mettre à rouler même si la boîte de vitesses est à la position de stationnement (P). Vous ou d'autres personnes pourriez être blessés. S'assurer que le frein de stationnement est fermement serré avant de passer la boîte de transfert à la position point mort (N).

6. Passer la boîte de transfert au point mort (N).
Se reporter à la rubrique *Quatre roues motrices* à la page 2-30 concernant la procédure appropriée à suivre pour sélectionner le point mort de votre véhicule.
7. Ne desserrer le frein de stationnement qu'après avoir solidement attaché le véhicule à remorquer au véhicule tracteur.
8. Couper le contact et bloquer la colonne de direction.

Véhicules à traction intégrale

Remarque: Le remorquage du véhicule avec les quatre roues au sol endommagera les éléments de la transmission. De plus, si le véhicule est équipé de la transmission intégrale, le remorquage, même avec seulement deux roues au sol, peut endommager les éléments de transmission. Ne pas remorquer un véhicule à traction intégrale si une de ses roues repose sur le sol.

Commande de niveau

Correcteur automatique d'assiette

Le correcteur automatique d'assiette de suspension arrière est disponible sur les modèles C/K 1500 et fait partie du groupe de suspension Autoride®.

Ce type de correcteur d'assiette est complètement automatique et offrira une position de suspension plus égale de même qu'une meilleure tenue de route dans diverses conditions de charge et de nombre de passagers. Un compresseur d'air raccordé aux amortisseurs arrière montera ou baissera l'arrière du véhicule pour garder la hauteur de véhicule appropriée. Le système est activé lorsque la clé de contact est tournée à la position RUN (marche) et règle automatiquement la hauteur du véhicule par la suite.

Le système peut libérer de l'air (baisser la hauteur du véhicule) pendant une durée maximale de 10 minutes après avoir coupé le contact. Il est possible que vous entendiez le fonctionnement du compresseur d'air lorsqu'il règle la hauteur du véhicule.

Si vous utilisez un attelage répartiteur de charge, il est conseillé de permettre aux amortisseurs de se gonfler pour corriger la hauteur du véhicule avant de régler l'attelage.

Autoride®

Si votre véhicule en est pourvu, le système Autoride® offre une tenue de route et une suspension supérieures dans diverses conditions de charge et de nombre de passagers.

Le système est entièrement automatique et utilise un contrôleur informatique pour surveiller continuellement la vitesse du véhicule, la position entre les roues et la carrosserie, la position de plongée/remontée et de direction du véhicule. Le contrôleur envoie ensuite des signaux à chaque amortisseur pour régler indépendamment le niveau d'amortissement pour fournir une suspension optimale.

Le système Autoride® interagit également avec la commande de remorquage/tractage qui, s'il est activé, fournit une maîtrise supplémentaire des amortisseurs.

Cette maîtrise supplémentaire améliore la suspension et la tenue de route quand le véhicule est chargé ou quand il tire une remorque. Se reporter à *Témoignage de mode de remorquage/transport* à la page 3-56 pour plus de renseignements.

Traction d'une remorque

Ne pas tracter de remorque pendant le rodage. Voir *Rodage de véhicule neuf* à la page 2-20 pour de plus amples renseignements.

ATTENTION:

Si une conduite inadéquate ou un équipement inadéquat est utilisé, une perte de contrôle peut se produire lorsqu'une remorque est tirée. Par exemple, si la remorque est trop lourde, il est possible que les freins ne fonctionnent pas correctement ou même pas du tout. Le conducteur et ses passagers pourraient être gravement blessés. Ne tirer une remorque que si l'on a suivi toutes les étapes de cette rubrique. Consulter son concessionnaire pour obtenir des conseils et des renseignements sur la traction d'une remorque par ce véhicule.

Remarque: Tracter une remorque incorrectement peut endommager votre véhicule et entraîner des réparations coûteuses qui ne sont pas couvertes par la garantie. Pour savoir comment tracter correctement une remorque, observer les instructions contenues dans cette section et consulter le concessionnaire pour obtenir plus de renseignements sur la façon de tracter une remorque à l'aide de votre véhicule.

Pour déterminer la capacité de remorquage du véhicule, lire la rubrique « Poids de la remorque » plus loin dans cette section.

La conduite avec remorquage est différente de celle sans remorquage. Le remorquage modifie l'accélération, le freinage, la maniabilité, la durabilité et la consommation. Pour tracter une remorque correctement et de manière sécuritaire, il faut utiliser l'équipement et la méthode appropriés.

Voilà la raison de cette rubrique. Vous y trouverez des conseils importants sur la traction de remorque et des règles de sécurité, testés à l'usage, et qui sont importants pour votre sécurité et celle de vos passagers. Alors, lire cette rubrique attentivement avant de tracter une remorque.

Si vous décidez de tirer une remorque

Voici quelques points importants à prendre en ligne de compte :

- Plusieurs lois, telles que celles qui s'appliquent aux limites de vitesse, régissent la traction de remorque. S'assurer que l'ensemble véhicule-remorque est conforme non seulement aux lois de votre province ou territoire, mais aussi à celles des régions où vous voyagerez. Vous pouvez vous renseigner à ce sujet auprès de la police provinciale ou d'État.
- Considérer l'utilisation d'un dispositif antiroulis. Voir la section « Attelages » plus loin dans la présente section.
- Ne pas tirer de remorque durant les premiers 800 km (500 milles) de conduite d'un véhicule neuf. Le moteur, les essieux ou d'autres composants pourraient être endommagés.

- Ensuite, pour les 800 premiers kilomètres (500 milles) de remorquage, ne pas conduire à plus de 80 km/h (50 mi/h) et ne pas faire de démarrage avec papillon grand ouvert. Le respect de ces directives facilitera le rodage du moteur et d'autres pièces du véhicule pour la traction de lourdes charges.
- Le remorquage peut se faire à la position de marche avant (D). Il est possible de passer à la troisième vitesse (3) ou, si nécessaire, à une vitesse inférieure si la boîte de vitesses change de vitesse trop fréquemment (par exemple, avec une lourde charge ou sur des routes vallonnées). Se reporter à la rubrique « Mode de remorquage/tractage », plus loin dans cette section.

Trois considérations importantes sont à prendre en compte avec le poids :

- Le poids de la remorque
- Le poids au timon
- Le poids total reposant sur les pneus du véhicule

Mode de remorquage

Le mode de remorquer/tracter est une caractéristique qui vous aide à tirer une remorque lourde ou à transporter une charge lourde ou importante. Le but de ce mode est le suivant :

- Réduire la fréquence des changements de vitesse et d'améliorer leur prévisibilité, lorsque le véhicule tracte une lourde remorque ou transporte une charge volumineuse ou lourde.
- Fournir la même sensation de changement de vitesse ferme quand le véhicule tire une remorque ou transporte une charge lourde ou volumineuse que lorsqu'il n'est pas chargé.
- Améliorer la maîtrise de la vitesse du véhicule, tout en réduisant le recours à la pédale d'accélération en situation de tractage d'une lourde remorque ou de transport d'une charge volumineuse ou lourde.

Votre véhicule peut être équipé d'un bouton situé à l'extrémité du levier sélecteur qui, une fois enfoncé, permet de sélectionner le mode de remorquage/tractage. Votre véhicule peut aussi être équipé du système Autoride[®] qui améliore la suspension de votre véhicule durant un remorquage. Se reporter à *Autoride[®]* à la page 4-71 pour plus de renseignements.

Lorsque le bouton est enfoncé, un témoin logé sur le tableau de bord s'allume pour indiquer la sélection du mode de remorquage/tractage. Appuyer de nouveau sur le bouton pour désactiver le mode de remorquage/tractage. Le témoin sur le tableau de bord s'éteindra. Le véhicule désactivera automatiquement le mode de remorquage/tractage à chaque démarrage.

Le mode de remorquer/tracter a été conçu de manière à fournir un rendement optimal lorsque le poids combiné du véhicule et de la remorque représente au moins 75% du poids nominal brut combiné (PNBC) du véhicule. Se reporter à « Poids de la remorque » plus loin dans cette rubrique. Le mode de remorquer/tracter est surtout utile dans les conditions de conduite suivantes :

- Lorsque le véhicule tracte une remorque lourde ou transporte une charge lourde ou volumineuse en terrain vallonné.
- Lorsque le véhicule tracte une remorque lourde ou transporte une charge lourde ou volumineuse dans des conditions de circulation comportant des arrêts et des départs fréquents.

- Lorsque le véhicule tracte une remorque lourde ou transporte une charge lourde ou volumineuse sur un terrain de stationnement très fréquenté où il est souhaitable d'améliorer la maîtrise du véhicule à basse vitesse.

L'utilisation du mode de remorquer/tracter lorsque le véhicule est peu chargé ou sans remorque ne causera aucun dommage au véhicule. Cependant, il n'y a aucun avantage à utiliser le mode de remorquer/tracter lorsque le véhicule n'est pas chargé. La sélection de ce mode quand le véhicule n'est pas chargé peut causer des caractéristiques de conduite désagréables liées au moteur et à la boîte de vitesses ainsi que réduire l'économie de carburant. Il est recommandé d'utiliser le mode de remorquer/tracter seulement pour tirer une remorque lourde ou transporter une charge importante ou lourde.

Poids de la remorque

Quel est le poids maximal de la remorque que votre véhicule peut tracter en toute sécurité?

Cela dépend de la façon dont vous envisagez de conduire l'ensemble véhicule-remorque. Par exemple, la vitesse, l'altitude, la déclivité, la température extérieure et la fréquence d'utilisation du véhicule pour tracter une remorque sont tous des facteurs importants. Cela dépend aussi de l'équipement spécial monté sur le véhicule, et du poids au timon que votre véhicule peut supporter. Pour de plus amples renseignements, se reporter à « Poids au timon ».

Le poids maximal de la remorque est calculé en supposant que seul le conducteur prend place dans le véhicule remorqueur et que celui-ci est équipé de tout le matériel nécessaire à la traction de remorque. Le poids du matériel optionnel supplémentaire, des passagers et du chargement du véhicule remorqueur doit être soustrait du poids maximal de la remorque.

Utiliser l'un des tableaux suivants pour déterminer quel poids peut atteindre le véhicule en fonction du modèle du véhicule et des options.

Véhicule*	Rapport de pont	Poids maximal de la remorque	PNBC
C-1500 (2RM)*			
4800 V8	3,23	2 585 kg (5 700 lb)	4 990 kg (11 000 lb)
	3,73	3 039 kg (6 700 lb)	5 443 kg (12 000 lb)
5300 V8	3,23	3 039 kg (6 700 lb)	5 443 kg (12 000 lb)
	3,73	3 492 kg (7 700 lb)	5 897 kg (13 000 lb)
5300 V8 (modèles allongés)	3,42	3 402 kg (7 500 lb)	5 897 kg (13 000 lb)
	4,10	3 855 kg (8 500 lb)	6 350 kg (14 000 lb)

Véhicule*	Rapport de pont	Poids maximal de la remorque	PNBC
K-1500 (4 roues motrices)*			
4800 V8	3,42 4,10	2 948 kg (6 500 lb) 3 402 kg (7 500 lb)	5 443 kg (12 000 lb) 5 897 kg (13 000 lb)
5300 V8	3,42 4,10	3 402 kg (7 500 lb) 3 493 kg (7 700 lb)	5 897 kg (13 000 lb) 6 350 kg (14 000 lb)
5300 V8 (modèles allongés)	3,42 4,10	3 265 kg (7 200 lb) 3 719 kg (8 200 lb)	5 897 kg (13 000 lb) 6 350 kg (14 000 lb)

Véhicule*	Rapport de pont	Poids maximal de la remorque	PNBC
C-2500 (2RM)*			
6000 V8 (modèles allongés)	3,73 4,10	3 583 kg (7 900 lb) 4 490 kg (9 900 lb)	6 350 kg (14 000 lb) 7 257 kg (16 000 lb)
8100 V8 (modèles allongés)	3,73 4,10	4 808 kg (10 600 lb) 5 443 kg (12 000 lb)	7 711 kg (17 000 lb) 8 618 kg (19 000 lb)

Véhicule*	Rapport de pont	Poids maximal de la remorque	PNBC
K-2500 (4RM)*			
6000 V8 (modèles allongés)	3,73	3 447 kg (7 600 lb)	6 350 kg (14 000 lb)
	4,10	4 354 kg (9 600 lb)	7 257 kg (16 000 lb)
8100 V8	3,73	4 672 kg (10 300 lb)	7 711 kg (17 000 lb)
	4,10	5 443 kg (12 000 lb)	8 618 kg (19 000 lb)

*Le poids nominal brut combiné (PNBC) est le poids total permis pour un véhicule et sa remorque entièrement chargés, c'est-à-dire avec tous les passagers, le chargement, l'équipement et les éléments de conversion. Le PNBC de votre véhicule ne devrait pas être dépassé.

Vous pouvez vous renseigner auprès de votre concessionnaire, lui demander des conseils sur la traction d'une remorque ou nous écrire à l'adresse indiquée dans votre livret de garantie et d'assistance au propriétaire.

Au Canada, vous pouvez nous écrire à l'adresse suivante :

General Motors du Canada Limitée
Centre de communication de la clientèle, 163-005
1908 Colonel Sam Drive
Oshawa, Ontario L1H 8P7

Poids au timon

Il est important de prendre en considération le poids au timon (A) d'une remorque, car il a des répercussions sur le poids total ou brut du véhicule. Le poids brut du véhicule (PBV) comprend le poids à vide du véhicule, ainsi que le poids du chargement et celui des passagers. Si votre véhicule possède plusieurs options et équipements et que plusieurs passagers y prendront place, cela diminuera le poids au timon que votre véhicule pourra tracter et, par le fait même, sa capacité de remorquage. Si vous tractez une remorque, vous devez ajouter le poids au timon au PBV, car votre véhicule devrait aussi tracter ce poids. Se reporter à la rubrique « Le chargement de votre véhicule » pour obtenir plus de renseignements sur la capacité de charge maximale de votre véhicule.

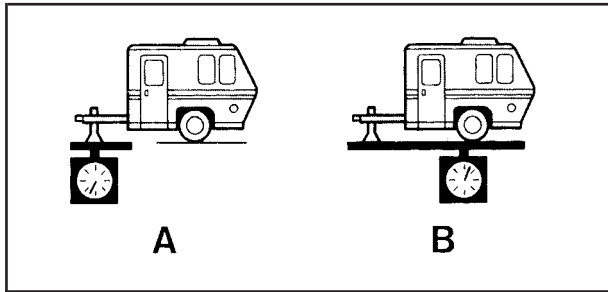

Le poids au timon (A) d'une remorque doit être égal à 10 à 15% du poids total de la remorque chargée ou à 272 kg (600 lb) maximum avec un coupleur d'attelage. Le poids au timon (A) d'une remorque doit être égal à 10 à 15% du poids total de la remorque chargée ou à 453 kg (1 000 lb) maximum pour les modèles de la série 1500 et à 680 kg (1 500 lb) maximum pour les modèles de la série 2500 avec attelage répartiteur de charge.

Ne pas dépasser le poids de charge sur le timon maximal du véhicule. Choisir une barre d'attache de l'attelage la plus courte possible, de sorte que l'attelage à rotule soit la plus près possible du véhicule. Cette mesure aidera à réduire l'effet de la charge sur le timon sur le pont arrière.

Une fois la remorque chargée, peser séparément la remorque et ensuite le timon, pour voir si les poids sont appropriés. Si ce n'est pas le cas, vous pouvez peut-être remédier à la situation simplement en déplaçant certains articles dans la remorque.

Le remorquage peut être limité par la capacité du véhicule de porter le poids au timon. Le poids au timon ne peut pas faire dépasser le PNBV (poids nominal brut du véhicule) ou le PNBE arrière (poids nominal brut sur l'essieu arrière). L'effet d'un poids supplémentaire peut réduire la capacité de remorquage plus que le total du poids supplémentaire.

Examiner les exemples suivants :

Un poids nominal modèle de véhicule est égal à 2 495 kg (5 500 lb); 1 270 kg (2 800 lb) au niveau de l'essieu avant, et 1 225 kg (2 700 lb) au niveau de l'essieu arrière. Il a un PNBV de 3 266 kg (7 200 lb), un PNBE de 1 814 kg (4 000 lb) et un PNBC (poids nominal brut combiné) de 6 350 kg (14 000 lb).

Le poids nominal de la remorque devrait être :

6350 kg (14,000 lbs)	PNBC
<u>2495 kg (-5,500 lbs)</u>	Poids du véhicule
3855 kg (8,500 lbs)	Charge nominale de la remorque

Vous pouvez vous attendre à ce que le poids au timon soit au moins égal à 10 pour cent du poids de la remorque 386 kg (850 lb), et, étant donné que le poids est bien appliqué à l'arrière de l'essieu arrière, l'effet sur l'essieu arrière est plus important que le poids en lui-même et peut s'élever à 1,5 fois de plus. Le poids au niveau de l'essieu arrière pourrait être égal à 386 kg (850 lb) X 1,5 = 578 kg (1 275 lb). Vu que l'essieu arrière pèse déjà 1 225 kg (2 700 lb), l'ajout de 578 kg (1 275 lb) amène le total à 1 803 kg (3 975 lb).

Ceci est aussi très proche, mais dans les limites, du PNBE. Le véhicule est réglé pour remorquer un poids maximum de 3 856 kg (8 500 lb).

Mais assumons que votre véhicule en particulier est équipé des dernières options et que vous avez un passager de siège avant et deux passagers de sièges arrière avec bagages et équipement dans le véhicule. Vous pouvez ajouter 136 kg (300 lb) au poids de l'essieu avant et 181 kg (400 lb) à celui de l'essieu arrière. Votre véhicule pèse désormais :

1270 kg (2,800 lbs)	+	136 kg (300 lbs)	Avant
<u>1225 kg (2,700 lbs)</u>	+	<u>181 kg (400 lbs)</u>	Arrière
2812 kg (6,200 lbs)			Total

Le poids est toujours inférieur à 3 266 kg (7 200 lb) et vous pouvez penser que vous devriez soustraire 318 kg (700 lb) de plus de votre capacité de remorquage pour rester dans la plage du PNBC. Votre remorque maximum ne serait que 3 538 kg (7 800 lb). Vous pouvez aller plus loin et penser que vous devez limiter le poids au timon à moins de 454 kg (1 000 lb) pour éviter de dépasser le PNBV. Mais vous devez néanmoins considérer l'effet sur l'essieu arrière.

Étant donné que votre essieu arrière pèse désormais 1 406 kg (3 100 lb), vous pouvez uniquement ajouter 408 kg (900 lb) sur l'essieu arrière sans dépasser le PNBE. L'effet du poids au timon est d'environ 1,5 fois de plus que le poids réel. Le fait de diviser les 408 kg (900 lb) par 1,5 vous permet de ne prendre en charge que 272 kg (600 lb) du poids au timon. Comme le poids au timon est généralement au moins égal à 10 pour cent du poids total de la remorque chargée, vous pouvez vous attendre à ce que le poids maximum d'une remorque pouvant être tirée sans difficulté par votre véhicule est égal à 2 721 kg (6 000 lb).

Il est important d'assurer que votre véhicule ne dépasse aucun de ses poids nominaux, soit les PNBV, PNBE, PNBC, poids maximum de la remorque ou poids au timon. La seule façon de vérifier cela est de peser votre véhicule et la remorque.

Poids total reposant sur les pneus du véhicule

S'assurer que les pneus du véhicule sont gonflés jusqu'à la limite la plus élevée recommandée pour des pneus froids. Vous trouverez ces chiffres sur l'étiquette de conformité apposée sur le bord arrière de la porte du conducteur ou se reporter à la rubrique *Chargement du véhicule à la page 4-55*. Ensuite s'assurer de ne pas dépasser le PNB du véhicule, ou le PNBE, en incluant le poids au timon. Si vous utilisez un attelage répartiteur de charge, prendre soin de ne pas dépasser la limite de charge du pont arrière avant d'installer les barres de torsion répartitrices de charge.

Attelages

Il est important d'avoir l'équipement d'attelage approprié. Les vents de travers, le croisement de gros camions et l'irrégularité des routes sont autant de raisons pour avoir le bon attelage.

Attelages répartiteurs de charge et sellettes d'attelage

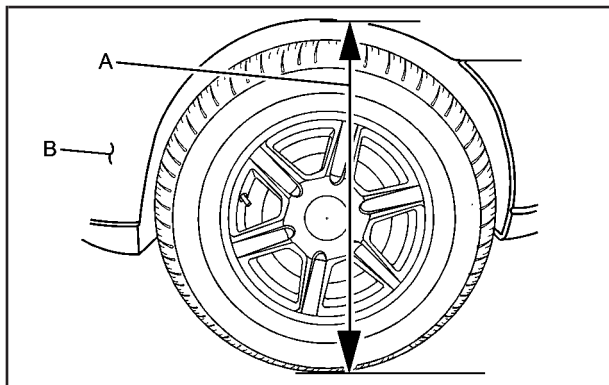

(A) Distance carrosserie-sol (B) Avant du véhicule

Un attelage répartiteur de charge doit être ajusté de façon que la distance (A) demeure la même avant et après le raccordement de la remorque au véhicule tracteur.

Si vous utilisez un attelage au pare-chocs à marchepied, le pare-chocs pourra être endommagé dans des virages serrés. S'assurer d'avoir assez d'espace dans les virages afin d'éviter le contact entre le pare-chocs et la remorque.

Si vous tractez une remorque dont le poids, lorsqu'elle est chargée, est supérieur à 2 270 kg (5 000 lb), s'assurer d'utiliser un attelage répartiteur de charge correctement monté et un dispositif antiroulis de dimension appropriée. Cet équipement est essentiel à un chargement correct du véhicule et à une bonne maniabilité pendant la conduite. Il faut toujours utiliser un dispositif antiroulis si le poids de la remorque est supérieur à ces limites. Vous pouvez vous renseigner au sujet des dispositifs antiroulis auprès d'un fournisseur d'attelages.

Chaînes de sécurité

Vous devez toujours fixer des chaînes de sécurité entre le véhicule et la remorque. Croiser les chaînes de sécurité sous le timon de remorque pour éviter que le timon ne touche la route s'il se séparait de l'attelage.

Si vous tirez une remorque dont le poids ne dépasse pas 2 270 kg (5 000 lb), qui est pourvue d'un pare-chocs à marchepied, installé en usine, vous pouvez attacher les chaînes de sécurité aux points d'attache du pare-chocs. Si vous tirez une remorque dont le poids ne dépasse pas la limite de poids tractable de votre véhicule, vous pouvez attacher les chaînes de sécurité sur la plate-forme d'attelage. Si vous tirez une remorque à l'aide d'un attelage de rechange, suivre les directives du fabricant de la remorque ou de l'attelage pour la fixation des chaînes de sécurité. Toujours laisser tout juste assez de jeu pour pouvoir tourner avec l'ensemble véhicule-remorque. Ne jamais laisser les chaînes de sécurité traîner sur le sol.

Freins de remorque

Si votre remorque pèse plus de 900 kg (2 000 lbs) quand elle est chargée, elle doit être équipée de ses propres freins — et ils doivent être adéquats. Bien lire et suivre les directives sur les freins de remorque afin de pouvoir les installer, les régler et les entretenir convenablement.

Si votre véhicule est équipé du système StabiliTrak[®], le circuit de freinage de la remorque ne peut être raccordé au circuit de freinage hydraulique du véhicule.

Le système de freinage de la remorque peut être branché sur le circuit de freinage hydraulique du véhicule seulement dans les cas suivants :

- Les éléments de la remorque peuvent supporter une pression de 20 650 kPa (3 000 lb/po²).
- Le circuit de freinage de la remorque n'utilisera pas plus de 0,3 cm³ (0,02 po³) de liquide de frein du maître-cylindre du véhicule. Autrement, les deux circuits de freinage ne fonctionneront pas bien. Les freins pourraient même perdre toute leur efficacité.

Si tout paraît normal jusqu'ici, on peut passer à l'étape du branchement à la sortie du maître-cylindre, qui envoie le liquide vers les freins arrière. Mais pour ce faire, il ne faut pas utiliser de tuyaux en cuivre, car sous l'action de pliages successifs, ils risquent de se rompre. Utiliser des tuyaux en acier.

Conduite avec une remorque



ATTENTION:

Si une des glaces latérales arrière est ouverte lorsque vous tractez une remorque, le monoxyde de carbone (CO) pourrait s'infiltrer dans votre véhicule. On ne peut ni voir ni sentir le monoxyde de carbone. Vous pourriez perdre conscience et même mourir. **Se reporter à la rubrique *Échappement du moteur* à la page 2-41. Pour maximiser votre sécurité lorsque vous tractez une remorque :**

- **Faire vérifier le système d'échappement pour repérer les fuites et faire effectuer les réparations avant de partir en voyage.**
- **Garder les glaces les plus à l'arrière fermées.**
- **Si des gaz d'échappement pénètrent dans votre véhicule par une glace arrière ou par toute autre ouverture, conduire avec le système de chauffage ou de climatisation principal en fonction et régler le ventilateur à n'importe quelle vitesse.**

... /

ATTENTION: (suite)

De cette façon, l'air extérieur pénétrera dans votre véhicule. Ne pas utiliser le mode de recirculation, car ce mode ne fait que recirculer l'air dans l'habitacle. Se reporter à la rubrique *Système de régulation de température* à la page 3-23.

La traction d'une remorque exige une certaine expérience. Avant de partir sur la route, il faut connaître son équipement. Se familiariser avec les effets de l'addition d'une remorque sur la maniabilité et sur le freinage du véhicule. De plus, ne jamais oublier que le véhicule que vous conduisez est bien plus long et n'est plus aussi maniable que lorsque vous ne tractez pas de remorque.

Avant le départ, vérifier l'attelage et les pièces de fixation, les chaînes de sécurité, le branchement électrique, les feux, les pneus et le réglage des rétroviseurs. Si la remorque est équipée de freins électriques, mettre le véhicule et la remorque en marche et serrer les freins de cette dernière à la main pour s'assurer qu'ils fonctionnent, ce qui vous permet de vérifier en même temps le branchement électrique.

Au cours du voyage, vérifier de temps en temps la fixation de la charge, de même que les feux et les freins de remorque pour s'assurer de leur bon fonctionnement.

Distance entre les véhicules

Garder au moins deux fois plus de distance entre votre véhicule et celui qui vous précède que lorsque vous ne tractez pas de remorque. Cette mesure de sécurité vous aidera à éviter des situations qui exigent un freinage brusque et des virages inattendus.

Manoeuvre de dépassement

Vous aurez besoin d'une distance d'accélération plus grande pour dépasser quand vous tractez une remorque. De plus, à cause de la longueur combinée du véhicule et de la remorque, vous aurez besoin d'une plus grande distance à la suite d'un dépassement avant de revenir dans votre voie.

Marche arrière

Placer une main sur le bas du volant. Ensuite, pour faire reculer la remorque vers la gauche, tourner la main vers la gauche. Pour faire reculer la remorque vers la droite, tourner la main vers la droite. Reculer toujours lentement et, si possible, se faire guider.

Virages

Remarque: Lors de virages très serrés en traction de remorque, celle-ci pourrait venir en contact avec le véhicule. Votre véhicule pourrait être endommagé. Éviter les virages très serrés lorsque vous tirez une remorque.

Quand vous tractez une remorque, prendre les virages plus larges qu'à l'habitude. Ainsi, la remorque ne montera pas sur l'accotement ou sur les trottoirs et n'accrochera pas les panneaux de signalisation, les arbres ou d'autres objets. Éviter les manoeuvres brusques et soudaines. Allumer les clignotants bien à l'avance.

Les clignotants et le remorquage

Les flèches au tableau de bord clignent chaque fois que vous signalez un virage ou un changement de voie. Si les feux de remorque sont bien branchés, ils clignoteront également pour avertir les autres conducteurs que vous êtes sur le point d'effectuer un virage, de changer de voie ou de vous arrêter.

En traction de remorque, les flèches au tableau de bord clignent même si les ampoules des feux de remorque sont grillées. Donc, vous pourriez croire que les conducteurs qui vous suivent voient votre signal alors que ce ne serait pas le cas. Il est donc important de vérifier de temps en temps que les feux de remorque fonctionnent encore.

Conduite en pentes

Ralentir et rétrograder à une vitesse plus basse *avant* de descendre une pente longue ou raide. Si vous ne rétrogradez pas, vous devrez peut-être freiner tellement que les freins surchaufferont et ne fonctionneront pas bien.

Vous pouvez tirer une remorque à la position de marche (D). Vous voudrez peut-être passer en troisième vitesse (3) ou, au besoin, à une vitesse plus basse si la boîte de vitesses change de vitesse trop fréquemment (par exemple, avec une lourde charge ou sur des routes vallonnées).

Vous pouvez aussi activer le mode de remorquage/tractage si la boîte de vitesses change trop souvent de vitesse. Se reporter à la rubrique « Mode de remorquage/tractage », plus haut dans cette section.

Pendant un remorquage à haute altitude sur des pentes raides, considérer ceci : le liquide de refroidissement du moteur au niveau de la mer, ou proche du niveau de la mer se mettra à bouillir à une température plus basse qu'à une altitude plus élevée. Si vous coupez votre moteur immédiatement après un remorquage en haute altitude sur des pentes raides, votre véhicule peut montrer des signes semblables à la surchauffe du moteur. Pour éviter cela, laissez tourner le moteur après avoir stationné le véhicule (de préférence en terrain plat) avec la boîte de vitesses automatique sur stationnement (P) pour quelques minutes avant de couper le moteur. Si vous obtenez l'avertissement de surchauffe du moteur, se reporter à *Surchauffe du moteur à la page 5-33*.

Stationnement en pente

ATTENTION:

Vous ne devriez pas stationner en côte quand une remorque est attachée à votre véhicule. En cas de problème, votre ensemble véhicule-remorque pourrait se mettre à rouler. Des personnes peuvent être blessées. Votre véhicule et la remorque peuvent être endommagés.

Cependant, si vous devez stationner en côte, voici comment le faire :

1. Appuyer sur les freins du véhicule, mais ne pas passer encore à la position de stationnement (P).
2. Faire placer des cales contre les roues de la remorque.
3. Quand les cales sont en place, desserrer les freins ordinaires jusqu'à ce que les cales absorbent le poids.
4. Serrer de nouveau les freins ordinaires. Serrer ensuite le frein de stationnement et déplacer le levier des vitesses à la position de stationnement (P).
5. S'il s'agit d'un véhicule à quatre roues motrices, s'assurer que la boîte de transfert est en prise et non au point mort (N).
6. Desserrer les freins ordinaires.



ATTENTION:

Il peut être dangereux de quitter le véhicule si le levier de vitesses n'est pas complètement à la position de stationnement (P) et si le frein de stationnement n'est pas serré fermement. Votre véhicule peut rouler.

Si vous quittez le véhicule lorsque le moteur tourne, le véhicule peut se déplacer soudainement. Vous ou d'autres personnes pourriez être blessés. Pour vous assurer que le véhicule ne bouge pas, même si vous êtes sur un terrain relativement plat, observer les consignes suivantes.

Toujours mettre le levier de vitesses complètement à la position de stationnement (P) et serrer le frein de stationnement fermement.

... /

ATTENTION: (suite)

Si la boîte de transfert des véhicules à quatre roues motrices est en position de point mort (N), votre véhicule peut rouler, même si le levier de vitesses est en position de stationnement (P). S'assurer donc que la boîte de transfert est enclenchée dans une vitesse — non pas dans la position de point mort (N).

Reprise de la route après avoir stationné en pente

1. Serrer les freins ordinaires, maintenir la pédale enfoncée et :
 - Démarrer le moteur.
 - Passer en vitesse.
 - Desserrer le frein de stationnement.
2. Relâcher la pédale de frein.
3. Avancer lentement pour libérer les cales.
4. Arrêter, faire enlever et ranger les cales.

Entretien du véhicule lorsque vous tractez une remorque

Votre véhicule aura plus fréquemment besoin d'entretien si vous tirez une remorque. Pour plus de renseignements, se reporter au programme d'entretien. Lorsqu'on tire une remorque, il est très important de vérifier le liquide de la boîte de vitesses automatique (ne pas trop remplir), l'huile-moteur, le lubrifiant de pont, les courroies, le système de refroidissement et le système de freinage. Tous ces sujets sont traités dans ce guide, et vous les trouverez rapidement grâce à l'index. Si vous comptez tirer une remorque, il est conseillé de revoir ces rubriques avant de prendre la route.

Vérifier périodiquement que tous les écrous et boulons d'attelage de la remorque sont serrés.

Faisceau de câblage de remorque

Votre véhicule est équipé du faisceau de câblage de remorque suivant.

Faisceau de câblage de base pour remorque

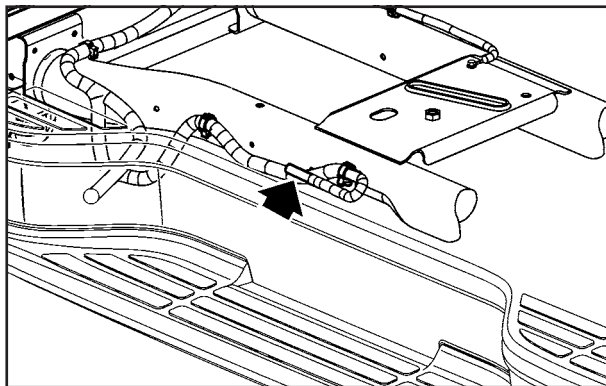

Le faisceau de câblage de remorque, doté d'un connecteur à sept broches, est situé à l'arrière du véhicule, attaché au châssis. Le connecteur de faisceau peut être branché à un connecteur de remorque résistant universel à sept broches, offert chez votre concessionnaire.

Le faisceau à sept fils comprend les circuits de remorque suivants :

- Jaune : feu d'arrêt/clignotant gauche
- Vert foncé : feu d'arrêt/clignotant droit
- Brun : feux arrière

- Blanc : masse
- Vert pâle : feux de recul
- Rouge : alimentation de la batterie
- Bleu foncé : freins de la remorque

Ensemble de faisceau de câblage de remorque pour service intensif

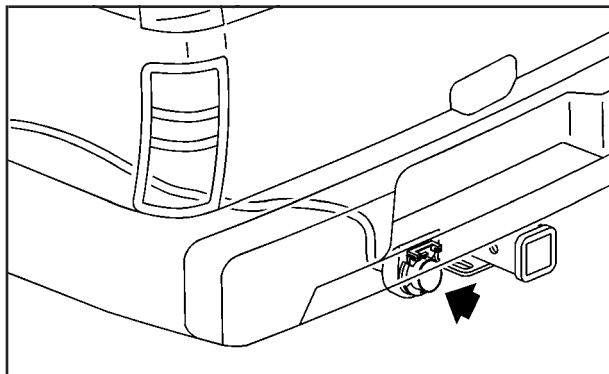

Votre véhicule est équipé du faisceau de remorque à sept fils. Ce faisceau avec connecteur de remorque universel à sept broches est attaché à un support situé sur la plate-forme d'attelage.

Le faisceau à sept fils comprend les circuits de remorque suivants :

- Jaune : feu d'arrêt/clignotant gauche
- Vert foncé : feu d'arrêt/clignotant droit
- Brun : feux arrière
- Blanc : masse
- Vert pâle : feux de recul
- Rouge : alimentation de la batterie**
- Bleu foncé : freins de la remorque

**Si vous rechargez une batterie auxiliaire (non destinée au véhicule), allumer les phares pour donner du tonus à la tension du système du véhicule et charger correctement la batterie.

Raccordement de commande au frein électrique

ATTENTION:

S'assurer d'utiliser uniquement le faisceau pour freins pour remorque approprié, celui qui a été prévu pour votre véhicule. Si vous utilisez un autre faisceau pour freins de remorque, même s'il semble adapté, vos freins de remorque risquent de ne pas fonctionner du tout. Il risque de se produire une collision dans laquelle vous ou d'autres personnes pourriez être blessés. Utiliser uniquement le faisceau pour freins de remorque prévu pour votre véhicule. S'il n'est plus offert, s'assurer d'obtenir un faisceau de remplacement approprié chez le concessionnaire.

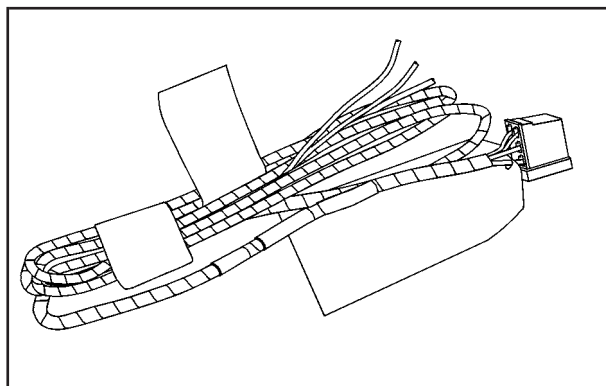

Ce faisceau est inclus dans votre véhicule comme composant de l'ensemble de câblage grande capacité pour remorque.

Le faisceau est destiné à un dispositif de commande des freins électriques et comprend un fusible d'alimentation de batterie de remorque. Son installation doit être confiée au concessionnaire ou à un centre d'entretien compétent.

Ce faisceau est d'un nouveau type pour votre véhicule et vous ne pourrez utiliser un faisceau d'une modèle de véhicule moins récent.

Treuil électrique

Si l'on envisage le recours à un treuil électrique sur le véhicule, il ne faut l'utiliser que lorsque le véhicule est stationnaire ou ancré.

Bourelet de protection de pare-chocs à marchepied

Votre véhicule comporte un pare-chocs arrière à marchepied muni d'un bourelet de protection en son centre.



Si vous utilisez le pare-chocs pour tirer une remorque et que votre pare-chocs à marchepied est muni de trois découpes rondes, retirer la découpe centrale afin d'installer la boule d'attelage de remorque.

Si votre pare-chocs arrière à marchepied ne comporte qu'un seul cercle à découper, vous devrez le découper et le retirer pour installer la boule d'attelage de remorque.

Recommandations relatives à une remorque

Vous devez soustraire les charges d'attelage de la charge utile autorisée de votre véhicule. La charge utile autorisée représente le poids maximal de la charge que votre véhicule peut transporter. Elle ne comprend pas le poids des occupants du véhicule. Cependant, vous pouvez calculer environ 68 kg (150 lb) pour chaque siège. Le chargement total ne devrait pas dépasser le poids total autorisé en charge de votre véhicule.

Peser le véhicule avec la remorque attachée afin de ne pas dépasser le poids nominal brut maximal du véhicule ou le poids technique maximal sous essieu. Si vous utilisez un attelage répartiteur de charge, peser le véhicule sans les barres à ressort.

Vous obtiendrez le meilleur rendement si vous répartissez correctement le poids de la charge et choisissez l'attelage et les freins de remorque appropriés.

Pour obtenir de plus amples renseignements, se reporter à la rubrique *Traction d'une remorque* à la page 4-71.

Section 5 Réparation et entretien de l'apparence

Entretien	5-4	Filter à air du moteur	5-25
Accessoires et modifications	5-5	Liquide de boîte de vitesses automatique	5-27
Avertissement sur proposition 65 - Californie	5-5	Liquide de refroidissement	5-30
Entretien par le propriétaire	5-6	Bouchon de réservoir d'expansion du liquide de refroidissement	5-33
Ajout d'équipement à l'extérieur de votre véhicule	5-7	Surchauffe du moteur	5-33
Carburant	5-7	Mode de fonctionnement de protection du moteur surchauffé	5-36
Indice d'octane	5-8	Système de refroidissement	5-36
Spécifications de l'essence	5-8	Bruit du ventilateur	5-42
Carburant - Californie	5-8	Liquide de direction assistée	5-43
Additifs	5-9	Liquide de lave-glace	5-44
Carburant E85 (éthanol 85%)	5-10	Freins	5-45
Carburants dans les pays étrangers	5-11	Batterie	5-49
Remplissage du réservoir	5-12	Démarrage avec batterie auxiliaire	5-50
Remplissage d'un bidon de carburant	5-14	Transmission intégrale	5-56
Vérification sous le capot	5-14	Pont arrière	5-57
Lever d'ouverture du capot	5-15	Essieu arrière	5-57
Aperçu du compartiment moteur	5-16	Quatre roues motrices	5-58
Huile à moteur	5-20	Essieu avant	5-60
Indicateur d'usure d'huile à moteur	5-23		

Section 5 Réparation et entretien de l'apparence

Remplacement d'ampoules	5-61	Classification uniforme de la qualité	
Ampoules à halogène	5-61	des pneus	5-88
Phares	5-62	Réglage de la géométrie et équilibrage	
Clignotants avant, feux de gabarit et		des pneus	5-90
feux de circulation de jour	5-63	Remplacement de roue	5-90
Feux d'encombrement et d'identification	5-64	Chaînes à neige	5-92
Feux de gabarit de toit	5-64	Au cas d'un pneu à plat	5-93
Feux arrière, clignotants, feux d'arrêt		Remplacement d'un pneu à plat	5-94
et feux de recul	5-66	Dépose du pneu de secours et des outils	5-95
Ampoules de rechange	5-67	Dépose d'un pneu crevé et installation du	
Remplacement de la raclette d'essuie-glace	5-68	pneu de rechange	5-99
Pneus	5-70	Système de serrure secondaire	5-106
Étiquette sur paroi latérale du pneu	5-71	Entreposage d'un pneu crevé ou d'un pneu	
Terminologie et définitions de pneu	5-75	de secours et des outils	5-110
Gonflement - Pression des pneus	5-78	Pneu de secours	5-115
Système de surveillance de la pression		Entretien de l'apparence	5-116
des pneus	5-79	Nettoyage de l'intérieur du véhicule	5-116
Inspection et permutation des pneus	5-84	Tissu et tapis	5-118
Quand faut-il remplacer les pneus?	5-85	Cuir	5-119
Achat de pneus neufs	5-86	Tableau de bord, surfaces en vinyle et	
Pneus et roues de dimensions variées	5-88	autres surfaces en plastique	5-119

Section 5 Réparation et entretien de l'apparence

Entretien des ceintures de sécurité	5-120	Identification du véhicule	5-127
Joint d'étanchéité	5-120	Numéro d'identification du véhicule (NIV)	5-127
Lavage du véhicule	5-120	Étiquette d'identification des pièces de rechange	5-127
Nettoyage de l'éclairage extérieur et des lentilles	5-121	Réseau électrique	5-128
Soin de finition	5-121	Équipement électrique complémentaire	5-128
Pare-brise, lunette et lames d'essuie-glace	5-122	Fusibles d'essuie-glace	5-128
Roues en aluminium ou plaqués chrome	5-123	Glaces à commande électrique et autres équipements électriques	5-128
Pneus	5-124	Fusibles et disjoncteurs	5-129
Tôle endommagée	5-124	Bloc-fusibles d'ensemble d'instruments	5-129
Finition endommagée	5-124	Bloc-fusibles d'ensemble d'instruments central	5-132
Entretien du dessous de la carrosserie	5-124	Bloc-fusibles sous le capot	5-133
Peinture endommagée par retombées chimiques	5-125	Capacités et spécifications	5-140
Matériaux d'entretien/d'aspect du véhicule	5-125		

Entretien

Votre concessionnaire est la personne qui connaît le mieux votre véhicule, et il souhaite que vous en soyez satisfait. Nous espérons que vous aurez recours à lui pour tous vos besoins d'entretien. Vous aurez la garantie d'y trouver des pièces d'origine GM et des techniciens d'entretien formés et soutenus par GM.

Nous espérons que vous souhaitez conserver votre véhicule intégralement GM. Les pièces d'origine GM comportent l'une de ces marques :

ACDelco[®]

GM **Parts**[®]

GM[®]
Goodwrench

GM **Accessories**[®]

Accessoires et modifications

Lorsque vous ajoutez des accessoires non GM à votre véhicule, ceux-ci peuvent affecter les performances et la sécurité de votre véhicule, notamment le freinage, la stabilité, la conduite et la maniabilité, les systèmes d'émissions, l'aérodynamisme, la durabilité et les systèmes électroniques tels que les freins antiblocage, la commande de traction asservie et la commande de stabilité. Certains de ces accessoires peuvent même entraîner des dysfonctionnements ou des dommages qui ne seraient pas couverts par votre garantie.

Les accessoires GM sont conçus pour compléter et fonctionner avec d'autres systèmes montés sur votre véhicule. Votre concessionnaire GM peut accessoriser votre véhicule grâce à des accessoires GM d'origine. Lorsque vous vous rendez chez votre concessionnaire GM et demandez des accessoires GM, vous saurez que des techniciens formés et soutenus par GM réaliseront le travail à l'aide d'accessoires GM d'origine.

Avertissement sur proposition 65 - Californie

La plupart des véhicules, y compris celui-ci, comportent et/ou émettent des produits ou émanations chimiques dont il a été prouvé en Californie qu'ils peuvent provoquer le cancer, des anomalies congénitales ou des troubles des fonctions reproductrices. L'échappement du moteur, ainsi que de nombreux systèmes et pièces (dont certains se trouvent à l'intérieur du véhicule), de nombreux liquides et certains sous-produits dus à l'usure des composants contiennent et/ou émettent ces produits chimiques.

Entretien par le propriétaire

ATTENTION:

Vous pouvez être blessé et votre véhicule pourrait être endommagé si vous essayez de faire vous-même les travaux d'entretien sans savoir exactement comment vous y prendre.

- **Avant de faire vous-même un travail d'entretien, s'assurer que vous possédez les connaissances et l'expérience nécessaires et que vous avez les pièces de rechange et les outils appropriés.**
- **S'assurer que les écrous, les boulons et les autres pièces d'attache sont appropriés. On peut facilement confondre les pièces d'attache des systèmes anglais et métrique. Si vous utilisez les mauvaises pièces d'attache, elles risquent à la longue de se briser ou de se détacher. Vous pourriez être blessé.**

Si vous voulez effectuer vous-même certains travaux d'entretien, vous devriez vous procurer le manuel d'entretien approprié. Il vous renseignera beaucoup plus sur l'entretien de votre véhicule que ce guide. Pour commander le manuel d'entretien approprié, se reporter à *Renseignements sur la commande de guides de réparation* à la page 7-17.

Votre véhicule est équipé d'un système de sacs gonflables. Avant d'essayer d'effectuer vous-même l'entretien sur votre véhicule, se reporter à *Réparation d'un véhicule muni de sacs gonflables* à la page 1-97.

Vous devriez garder un dossier avec tous les reçus des pièces et faire une liste du kilométrage et des dates auxquels les travaux ont été effectués. Se reporter à la rubrique *Fiche d'entretien* à la page 6-20.

Ajout d'équipement à l'extérieur de votre véhicule

Certaines pièces ajoutées sur l'extérieur de votre véhicule peuvent affecter la circulation d'air autour de celui-ci. Elles pourraient causer des bruits d'infiltration d'air et affecter l'efficacité du lave-glace. Consulter votre concessionnaire avant d'ajouter de l'équipement sur l'extérieur de votre véhicule.

Carburant

Le 8e chiffre du numéro d'identification de votre véhicule (NIV) indique la lettre ou le numéro de code qui identifie votre moteur. Vous trouverez le numéro d'identification du véhicule (NIV) sur la partie supérieure gauche du tableau de bord. Se reporter à la rubrique *Numéro d'identification du véhicule (NIV)* à la page 5-127.

Si votre véhicule est équipé du moteur V8 (code Z) de 5,3 L, vous pouvez utiliser de l'essence ordinaire sans plomb ou un carburant contenant jusqu'à 85% d'éthanol (E85); voir également *Carburant E85 (éthanol 85%)* à la page 5-10. Pour tous les autres moteurs, utiliser uniquement de l'essence ordinaire sans plomb.

Indice d'octane

Utiliser de l'essence ordinaire sans plomb à indice d'octane d'au moins 87. Si l'indice d'octane est inférieur à 87, il est possible que vous entendiez un cognement lors de la conduite, généralement appelé détonation. Dans ce cas, utiliser une essence à indice d'octane d'au moins 87 dès que possible. Si vous utilisez une essence à indice d'octane d'au moins 87 et si vous entendez un fort cognement, le moteur de votre véhicule doit être réparé.

Spécifications de l'essence

L'essence doit au minimum être conforme à la norme ASTM D 4814 aux États-Unis ou CAN/CGSB-3.5 au Canada. Il est possible que certaines essences contiennent un additif qui augmente l'indice d'octane appelé manganèse méthyl-cyclopentadiémylique-tricarbonyle (MMT). General Motors vous déconseille d'utiliser de l'essence contenant du MMT. Pour plus d'informations, se reporter à la rubrique *Additifs à la page 5-9*.

Carburant - Californie

Si votre véhicule est conforme aux normes d'émission automobile de la Californie, il est conçu pour fonctionner avec les carburants qui satisfont à ces normes. Voir l'étiquette de dispositif antipollution sous le capot. Il se peut que votre État ou province ait adopté ces normes californiennes, mais que ce carburant n'y soit pas offert. Votre véhicule fonctionnera tout de même de façon satisfaisante avec les carburants conformes aux exigences fédérales, mais le rendement de votre système antipollution en sera peut-être réduit. Le témoin d'anomalie peut s'allumer et votre véhicule peut échouer une vérification antipollution. Se reporter à la rubrique *Témoin d'anomalie à la page 3-51*. Dans ce cas, consulter votre concessionnaire GM pour le diagnostic. Si le type de carburant utilisé est la cause du mauvais fonctionnement de votre véhicule, les réparations nécessaires peuvent ne pas être couvertes par la garantie.

Additifs

Afin d'améliorer la qualité de l'air, toutes les essences aux États-Unis doivent désormais contenir des additifs qui empêchent la formation de dépôts dans le moteur et dans le circuit de carburant pour permettre un fonctionnement correct de votre système antipollution. Dans la plupart des cas, vous n'avez rien à ajouter au carburant. Cependant, certaines essences contiennent uniquement la quantité minimale d'additifs fixée par les réglementations de l'Environmental Protection Agency (agence de protection de l'environnement) américaine. Pour garantir la propreté des injecteurs de carburant et des soupapes d'admission, ou bien si votre véhicule rencontre des problèmes liés à des injecteurs ou soupapes sales, veiller à utiliser de l'essence dite TOP TIER Detergent Gasoline. Par ailleurs, votre concessionnaire GM dispose d'additifs permettant de corriger et d'éviter la plupart des problèmes de dépôts.

Les essences contenant des composés oxygénés, tels que l'éther et l'éthanol, ainsi que les essences reformulées peuvent être disponibles dans votre région. General Motors vous recommande d'utiliser ces essences si elles sont conformes aux spécifications décrites plus haut. Cependant, l'E85 (85% d'éthanol) et d'autres carburants contenant plus de 10% d'éthanol ne doivent pas être utilisés dans les véhicules non conçus pour ces carburants.

Remarque: Le véhicule n'a pas été conçu pour fonctionner avec un carburant contenant du méthanol. Ne pas utiliser de carburant contenant du méthanol. Il peut corroder les pièces métalliques du système d'alimentation en carburant et endommager les pièces en plastique et en caoutchouc. De tels dommages pourraient ne pas être couverts par la garantie.

Certaines essences non reformulées pour réduire les émissions peuvent contenir un additif qui augmente l'indice d'octane appelé manganèse méthyl-cyclopentadiémylique-tricarbonyle (MMT); se renseigner auprès de votre station-service afin de savoir si le carburant utilisé contient ce produit. La General Motors recommande de ne pas utiliser de telles essences. Le carburant contenant du MMT peut réduire la durée de vie des bougies et altérer le rendement du système antipollution. Le témoin d'anomalie pourrait s'allumer. Dans ce cas, faire vérifier votre véhicule chez votre concessionnaire GM.

Carburant E85 (éthanol 85%)

Le 8e chiffre du numéro d'identification de votre véhicule (NIV) indique la lettre ou le numéro de code qui identifie votre moteur. Vous trouverez le numéro d'identification du véhicule (NIV) sur la partie supérieure gauche du tableau de bord. Se reporter à la rubrique *Numéro d'identification du véhicule (NIV)* à la page 5-127.

Si votre véhicule est équipé du moteur V8 (code NIV Z seulement) de 5,3 L, vous pouvez utiliser de l'essence ordinaire sans plomb ou un carburant à l'éthanol contenant jusqu'à 85% d'éthanol (E85); se reporter également à la rubrique *Carburant à la page 5-7*. Tous les autres moteurs, y compris le V8 (code NIV T) de 5,3 L, sont conçus pour utiliser uniquement de l'essence ordinaire sans plomb.

Seuls les véhicules dotés du moteur de V8 (code NIV Z) de 5,3 L peuvent utiliser le carburant à l'éthanol, teneur d'éthanol de 85% (E85). General Motors encourage l'utilisation du E85 dans les véhicules conçus à cet effet. L'éthanol contenu dans le E85 constitue un carburant « renouvelable », ce qui signifie qu'il est fait à partir de sources renouvelables comme le maïs et d'autres céréales.

De nombreuses stations-service n'offrent pas de carburant à 85% d'éthanol (E85). Le Department of Energy des États-Unis met à votre disposition un site traitant des carburants de remplacement (<http://www.eere.energy.gov/afdc/infrastructure/locator.html>). Il vous permettra de trouver les stations qui proposent ce type de carburant (elles doivent arborer une étiquette indiquant un contenu en éthanol). Ne pas utiliser de carburant à teneur en éthanol *supérieure* à 85%.

Le carburant E-85 doit au moins respecter la norme ASTM D 5798.

Pour assurer un démarrage rapide par temps froid, le carburant E85 doit être formulé en fonction de votre climat, selon la norme ASTM D 5798. Si vous éprouvez des difficultés au démarrage avec du carburant E85, il est possible que ce carburant E85 ne soit pas formulé en fonction de votre climat. Dans ce cas, le passage à l'essence ou l'ajout d'essence dans le réservoir de carburant peut améliorer les démarrages. Votre véhicule est conçu de manière à accepter un mélange d'essence et de carburant E85. Pour assurer de bons démarrages et l'efficacité du système de chauffage par des températures inférieures à 0°C (32°F), le mélange de carburant dans le réservoir ne doit pas contenir plus de 70% d'éthanol.

Par gallon de carburant, le E85 renferme moins d'énergie que l'essence, il vous faudra donc remplir le réservoir plus fréquemment lorsque vous utilisez du carburant E85. L'essence ordinaire sans plomb est recommandée lorsque vous devez tirer une remorque. Pour connaître la charge utile du véhicule lorsque vous utilisez du carburant à l'éthanol, se reporter à la rubrique *Chargement du véhicule* à la page 4-55.

Remarque: Certains additifs ne sont pas compatibles avec le carburant E85 et peuvent endommager votre circuit d'alimentation en carburant. Les dommages causés par ces additifs ne sont pas couverts par la garantie de votre véhicule neuf. Ne pas utiliser d'additif avec le carburant E85.

Remarque: Le véhicule n'a pas été conçu pour fonctionner avec un carburant contenant du méthanol. Ne pas utiliser de carburant contenant du méthanol. Il peut corroder les pièces métalliques du système d'alimentation en carburant et endommager les pièces en plastique et en caoutchouc. De tels dommages pourraient ne pas être couverts par la garantie.

Carburants dans les pays étrangers

Si on compte utiliser le véhicule ailleurs qu'au Canada ou aux États-Unis, le carburant approprié peut être difficile à trouver. Ne jamais utiliser d'essence avec plomb ou tout autre carburant qui n'est pas recommandé dans la rubrique précédente. Les coûts élevés de réparation qu'entraînera l'utilisation d'un carburant inapproprié ne seront pas couverts par la garantie.

Pour vérifier la disponibilité du carburant approprié, se renseigner auprès d'un club automobile, ou contacter une importante entreprise pétrolière présente dans le pays où on se rendra avec le véhicule.

Remplissage du réservoir

ATTENTION:

Les vapeurs de carburant brûlent violemment et un feu de carburant peut causer de sérieuses blessures. Afin d'éviter des blessures à vous-même et aux autres, suivre toutes les instructions sur l'îlot des pompes de la station service. Éteindre votre moteur pendant que vous faites le plein. Ne pas fumer lorsque vous êtes près du carburant ou pendant que vous faites le plein de votre véhicule. Tenir à l'écart du carburant les étincelles, les flammes ou les accessoires de fumeur. Ne pas laisser la pompe à carburant sans surveillance pendant que vous refaites le plein de votre véhicule — ceci contrevient à la loi dans certains endroits. Tenir les enfants éloignés de la pompe à carburant; ne jamais laisser des enfants refaire le plein de carburant.

Le bouchon de réservoir captif se trouve derrière un volet d'accès (à charnière) au réservoir de carburant, du côté conducteur du véhicule.

Pour enlever le bouchon du réservoir de carburant, le tourner lentement dans le sens contraire des aiguilles d'une montre. Il faudra un plus grand effort pour tourner le bouchon au dernier tour quand vous le desserrez.

ATTENTION:

Si vous éclaboussez de l'essence et qu'elle s'enflamme, vous pourriez être gravement brûlé. L'essence peut jaillir du réservoir si vous ouvrez le bouchon du réservoir de carburant trop rapidement. Ceci peut se produire si le réservoir est presque plein et surtout par temps chaud. Dévisser lentement le bouchon de réservoir de carburant. Si vous entendez un sifflement attendre que le bruit cesse avant de continuer. Dévisser ensuite le bouchon complètement.

Ne pas renverser de carburant. Ne pas remplir le réservoir à ras bord ou de façon excessive et attendre quelques secondes avant de retirer le pistolet. Nettoyer le plus tôt possible le carburant déversé sur les surfaces peintes. Se reporter à la rubrique *Lavage du véhicule à la page 5-120.*

Lorsque vous remettez le bouchon du réservoir de carburant en place, le tourner dans le sens des aiguilles d'une montre jusqu'à émission d'un déclic. Serrer le bouchon plus fermement pour le dernier tour. S'assurer d'avoir bien remis le bouchon en place. Le système de diagnostic peut déterminer si le bouchon du réservoir est manquant ou s'il a été mal refermé, ce qui pourrait entraîner une évaporation du carburant dans l'atmosphère. Se reporter à la rubrique *Témoin d'anomalie* à la page 3-51.

Le message TIGHTEN FUEL CAP (serrer le bouchon du réservoir de carburant) s'affiche à l'écran du centralisateur informatique de bord (CIB) si le bouchon n'est pas bien mis en place. Pour de plus amples renseignements, se reporter à *Centralisateur informatique de bord - Avertissements et messages* à la page 3-63.

ATTENTION:

Si un feu se déclare lors du plein du véhicule, ne pas retirer le bec. Arrêter le débit de carburant en fermant la pompe ou en informant le préposé de la station. Quitter immédiatement la zone.

Remarque: Le bouchon du réservoir de carburant ne peut être remplacé que par le modèle approprié. Il est possible de s'en procurer un chez un concessionnaire. Un bouchon inapproprié risque de ne pas s'adapter comme il faut. Cela pourrait faire allumer le témoin d'anomalie et le réservoir de carburant et le dispositif antipollution pourraient être endommagés. Se reporter à la rubrique *Témoin d'anomalie* à la page 3-51.

Remplissage d'un bidon de carburant

ATTENTION:

Ne jamais remplir un bidon de carburant pendant qu'il est dans le véhicule. La décharge d'électricité statique du contenant peut faire enflammer la vapeur d'essence. Si cela se produit, vous pouvez être gravement brûlé et votre véhicule peut être endommagé. Pour aider à éviter des blessures à vous et à d'autres personnes :

- Mettre de l'essence seulement dans un bidon approuvé.
- Ne pas remplir un bidon pendant qu'il est à l'intérieur d'un véhicule, dans le coffre d'un véhicule, dans la caisse d'une camionnette ou sur toute surface autre que le sol.
- Amener le bec de remplissage en contact avec l'intérieur de l'ouverture de remplissage avant d'actionner le bec. Le contact devrait être maintenu jusqu'à la fin du remplissage.
- Ne pas fumer pendant que vous faites le plein d'essence.

Vérification sous le capot

ATTENTION:

Un ventilateur électrique sous le capot peut se mettre à tourner et vous blesser, même si le moteur est arrêté. Garder mains, vêtements et outils loin de tout ventilateur électrique sous le capot.

ATTENTION:

Des matières inflammables peuvent toucher aux pièces chaudes du moteur et provoquer un incendie. Celles-ci incluent des liquides comme l'essence, l'huile, le liquide de refroidissement, le liquide à freins, le liquide de lave-glace et l'autres liquides ainsi que le plastique et le caoutchouc. Vous ou d'autres personnes pourriez être brûlés. Faire attention de ne pas laisser tomber ou de ne pas renverser des matières inflammables sur un moteur chaud.

Levier d'ouverture du capot

Pour ouvrir le capot, effectuer les étapes suivantes :

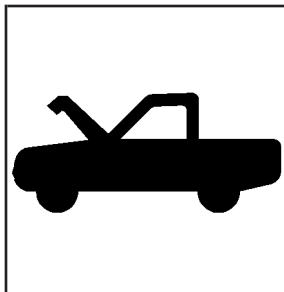

1. Tirer sur la poignée portant ce symbole. Elle est située à l'intérieur du véhicule, sous le volant et à sa gauche.

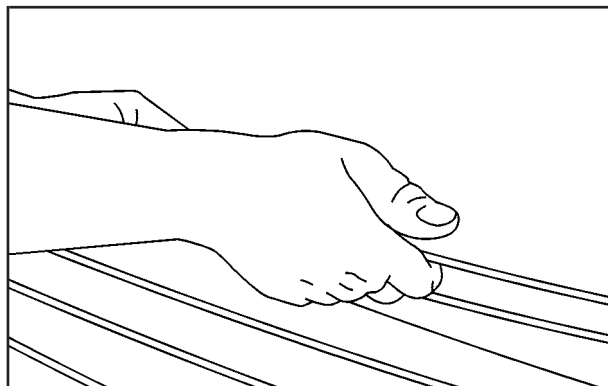

2. Aller ensuite en avant du véhicule et soulever le levier secondaire d'ouverture du capot situé près du centre de la calandre.
3. Soulever le capot.
Avant de fermer le capot, s'assurer que tous les bouchons de remplissage sont bien en place. Ensuite, baisser le capot et le fermer fermement.

Aperçu du compartiment moteur

À l'ouverture du capot d'un moteur V8 de 5,3 L (similaire aux moteurs V8 de 4,8 L et 6,0 L), vous y trouvez les composants suivants :

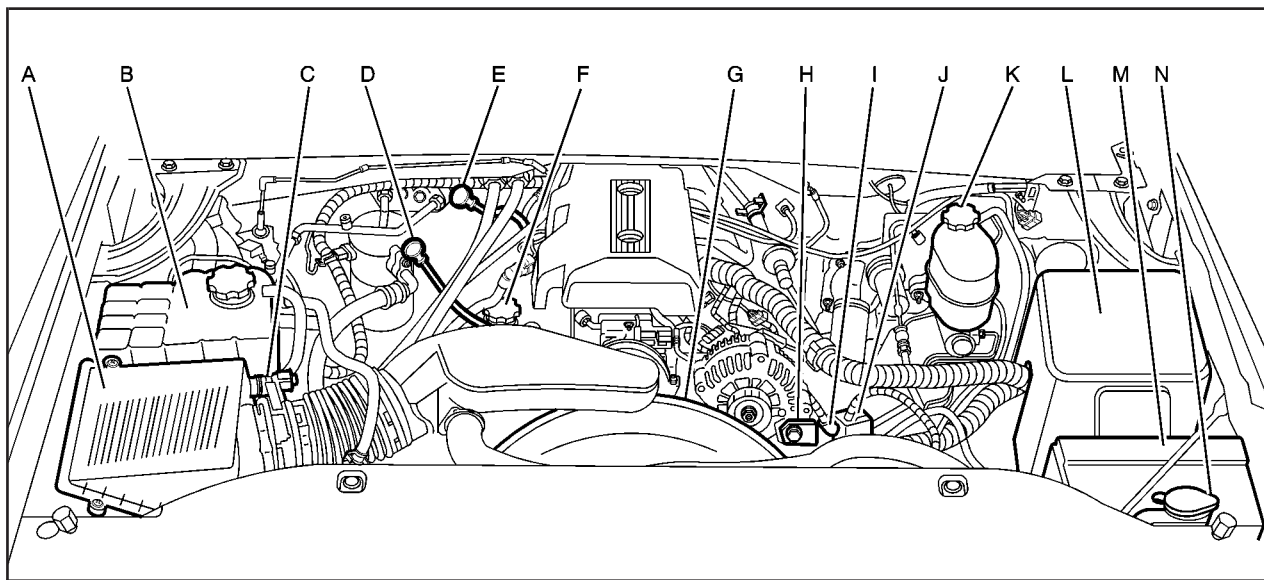

- A. Filtre à air. Se reporter à la rubrique *Filtre à air du moteur à la page 5-25*.
- B. Réservoir d'expansion du liquide de refroidissement du moteur et bouchon de radiateur. Se reporter aux rubriques *Système de refroidissement à la page 5-36* et *Bouchon de réservoir d'expansion du liquide de refroidissement à la page 5-33*.
- C. Indicateur de débit du filtre à air (le cas échéant). Se reporter à la rubrique *Filtre à air du moteur à la page 5-25*.
- D. Jauge d'huile moteur. Se reporter à « Vérification de l'huile moteur » à la rubrique *Huile à moteur à la page 5-20*.
- E. Jauge de liquide de boîte de vitesses automatique. Se reporter à « Vérification du niveau de liquide » de la rubrique *Liquide de boîte de vitesses automatique à la page 5-27*.
- F. Bouchon de remplissage d'huile moteur. Se reporter à « Quand ajouter de l'huile moteur » à la rubrique *Huile à moteur à la page 5-20*.
- G. Ventilateur de refroidissement du moteur. Se reporter à la rubrique *Système de refroidissement à la page 5-36*.
- H. Borne négative (-) éloignée marquée GND (masse). Se reporter à la rubrique *Démarrage avec batterie auxiliaire à la page 5-50*.
- I. Réservoir du liquide de direction assistée. Se reporter à la rubrique *Liquide de direction assistée à la page 5-43*.
- J. Borne positive (+) éloignée. Se reporter à la rubrique *Démarrage avec batterie auxiliaire à la page 5-50*.
- K. Réservoir du maître-cylindre des freins. Se reporter à « Liquide pour freins » à la rubrique *Freins à la page 5-45*.
- L. Bloc-fusibles sous le capot. Se reporter à la rubrique *Bloc-fusibles sous le capot à la page 5-133*.
- M. Batterie. Se reporter à la rubrique *Batterie à la page 5-49*.
- N. Réservoir de liquide de lave-glace. Se reporter à « Ajout de liquide de lave-glace » sous la rubrique *Liquide de lave-glace à la page 5-44*.

AGRAVE l'ouverture du capot moteur V8 de 8,1 L, voici ce que vous trouverez :

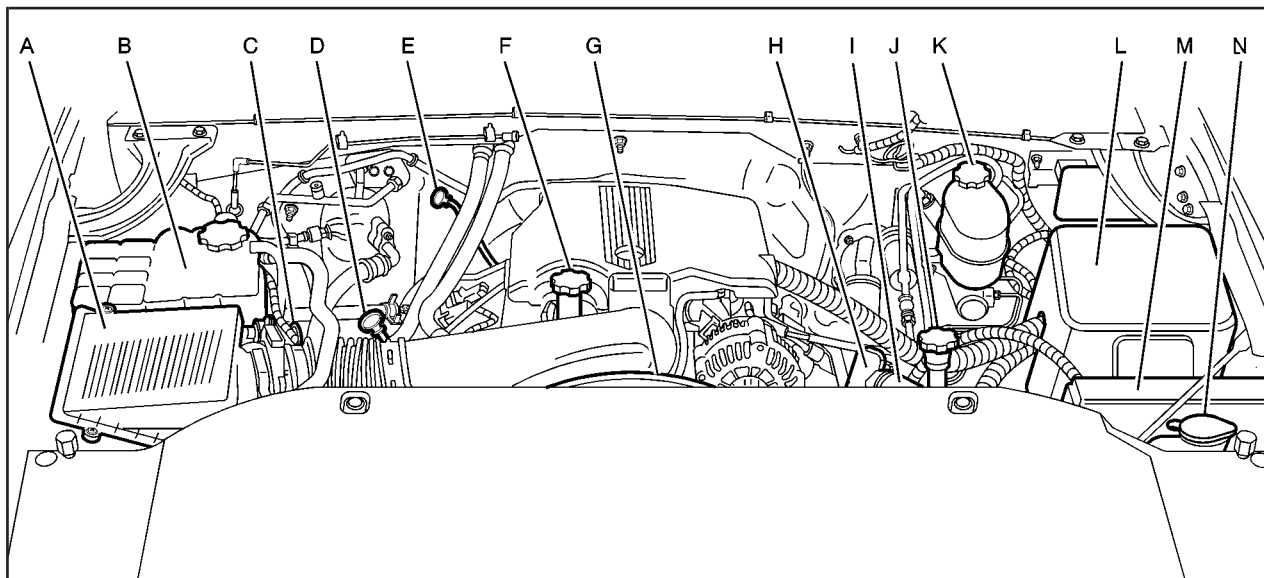

- A. Filtre à air. Se reporter à la rubrique *Filtre à air du moteur à la page 5-25*.
- B. Réservoir d'expansion du liquide de refroidissement du moteur et bouchon de radiateur. Se reporter aux rubriques *Système de refroidissement à la page 5-36* et *Bouchon de réservoir d'expansion du liquide de refroidissement à la page 5-33*.
- C. Indicateur de débit du filtre à air (le cas échéant). Se reporter à la rubrique *Filtre à air du moteur à la page 5-25*.
- D. Jauge d'huile moteur. Se reporter à « Vérification de l'huile moteur » à la rubrique *Huile à moteur à la page 5-20*.
- E. Jauge de liquide de boîte de vitesses automatique. Se reporter à « Vérification du niveau de liquide » de la rubrique *Liquide de boîte de vitesses automatique à la page 5-27*.
- F. Bouchon de remplissage d'huile moteur. Se reporter à « Quand ajouter de l'huile moteur » à la rubrique *Huile à moteur à la page 5-20*.
- G. Ventilateur de refroidissement du moteur. Se reporter à la rubrique *Système de refroidissement à la page 5-36*.
- H. Borne négative (-) éloignée marquée GND (masse). Se reporter à la rubrique *Démarrage avec batterie auxiliaire à la page 5-50*.
- I. Borne positive (+) éloignée. Se reporter à la rubrique *Démarrage avec batterie auxiliaire à la page 5-50*.
- J. Réservoir du liquide de direction assistée. Se reporter à la rubrique *Liquide de direction assistée à la page 5-43*.
- K. Réservoir du maître-cylindre de frein. Se reporter à la section « Liquide de frein », sous la rubrique *Freins à la page 5-45*.
- L. Bloc-fusibles sous le capot. Se reporter à la rubrique *Bloc-fusibles sous le capot à la page 5-133*.
- M. Batterie. Se reporter à la rubrique *Batterie à la page 5-49*.
- N. Réservoir de liquide de lave-glace. Se reporter à « Ajout de liquide de lave-glace » sous la rubrique *Liquide de lave-glace à la page 5-44*.

Huile à moteur

Si le message CHECK OIL LEVEL (vérifier le niveau de l'huile-moteur) s'affiche dans le bloc-instruments, cela signifie que vous devez vérifier le niveau d'huile-moteur immédiatement.

Pour plus de renseignements, voir CHECK OIL LEVEL (vérifier le niveau d'huile-moteur) à la rubrique *Centralisateur informatique de bord - Avertissements et messages à la page 3-63*.

Vous devriez vérifier le niveau de l'huile moteur régulièrement; ceci est un rappel.

Vérification de l'huile moteur

Il est bon de vérifier le niveau de l'huile moteur chaque fois que vous faites le plein. Pour obtenir une lecture précise, il faut que l'huile soit chaude et que le véhicule soit stationné sur une surface de niveau.

La poignée de la jauge d'huile moteur est en forme d'anneau et de couleur jaune. Voir *Aperçu du compartiment moteur à la page 5-16* pour connaître l'emplacement précis de la jauge d'huile moteur.

1. Couper le contact et attendre plusieurs minutes pour permettre à l'huile de revenir dans le carter. Sinon, la jauge d'huile n'indiquera peut-être pas le niveau actuel.
2. Enlever la jauge d'huile et la nettoyer avec un essuie-tout ou un chiffon et l'enfoncer de nouveau à fond. La retirer à nouveau en maintenant la pointe vers le bas et vérifier le niveau.

Ajout d'huile moteur

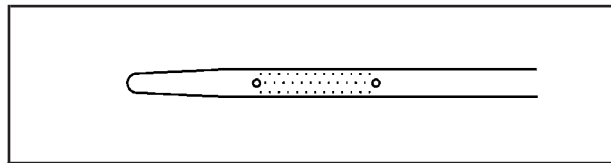

Moteur 8,1 L

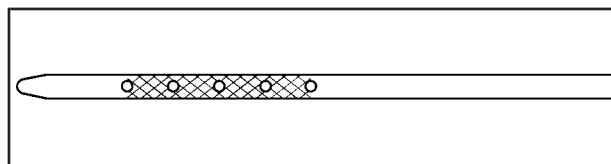

Tous sauf le moteur de 8,1 L

Si le niveau d'huile se situe au-dessous de la section quadrillée sur la pointe de la jauge, il est nécessaire d'ajouter au moins un litre d'huile. Mais, l'huile appropriée doit être utilisée. Cette section contient des explications sur le type d'huile à utiliser. Pour la capacité d'huile moteur de carter de vilebrequin, se reporter à *Capacités et spécifications* à la page 5-140.

Remarque: Ne pas ajouter trop d'huile. Le moteur pourrait être endommagé si le niveau d'huile dépasse la zone hachurée indiquant la plage de fonctionnement appropriée.



Voir *Aperçu du compartiment moteur* à la page 5-16 pour connaître l'emplacement précis du bouchon de remplissage d'huile.

S'assurer d'ajouter assez d'huile pour amener le niveau dans la plage de fonctionnement appropriée. À la fin de l'opération, repousser complètement la jauge en place.

Huile moteur appropriée

HUILE-MOTEUR SAE DE LA VISCOSITÉ RECOMMANDÉE

TEMPS CHAUD

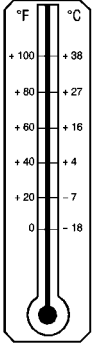

°F °C

+100 +38

+80 +27

+60 +16

+40 +4

+20 -7

0 -18

SAE 5W-30

RECHERCHEZ
CE SYMBOLE
ET LES
NORMES
GM6094M DE
GM



N'UTILISE PAS DE L'HUILE
SAE 10W-40, SAE 20W-50,
NI AUCUNE HUILE NON
RECOMMANDÉE

TEMPS FROID

Rechercher deux choses :

- GM6094M

Il faut utiliser dans votre véhicule une huile conforme à la norme GM6094M. Vous devez donc rechercher et utiliser uniquement une huile conforme à la norme GM6094M.

- SAE5W-30

Tel qu'indiqué dans le tableau de viscosité, l'huile SAE 5W-30 est l'huile qui convient le mieux à votre véhicule.

Les chiffres inscrits sur le contenant d'huile indiquent sa viscosité ou son épaisseur. Ne pas utiliser d'huile de viscosité différente, telle que l'huile d'indice SAE 20W-50.

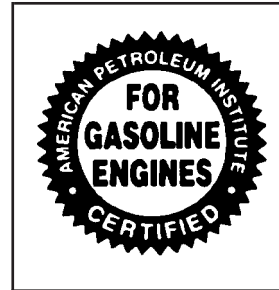

Les contenants d'huiles conformes à ces exigences devraient également porter le symbole d'étoile, qui indique que l'huile a été approuvée par l'American Petroleum Institute (API).

Vous devriez le rechercher sur le contenant d'huile et utiliser *seulement* les huiles qui sont indiquées comme conformes à la norme GM6094M et dont le contenant porte le sceau dentelé.

Remarque: N'utiliser que de l'huile-moteur répondant aux normes GM6094M et portant le symbole étoilé de l'American Petroleum Institute (API) pour les moteurs à essence. L'utilisation d'huile-moteur inapproprié peut causer des dommages au moteur qui ne seraient pas couverts par la garantie.

L'huile moteur GM Goodwrench® satisfait à toutes les exigences de votre véhicule.

Si vous vivez dans une région très froide où la température descend sous -29°C (-20°F), vous devrez utiliser plutôt une huile synthétique SAE 5W-30 ou SAE 0W-30. Par temps très froid, ces deux huiles faciliteront le démarrage à froid et offriront une meilleure protection à votre moteur.

Additifs pour huile moteur

Ne rien ajouter à l'huile. Les huiles recommandées qui portent l'étoile rayonnante de conformité à la norme GM6094M suffisent à assurer un bon rendement de votre moteur et à le protéger.

Indicateur d'usure d'huile à moteur

Intervalles de vidange d'huile-moteur

Votre véhicule est équipé d'un ordinateur qui vous signale à quel moment faire la vidange de l'huile moteur et remplacer le filtre. Ceci est calculé en fonction du régime moteur et de la température de fonctionnement du moteur, et non en fonction du kilométrage. Selon les conditions de conduite, le kilométrage auquel la vidange d'huile est signalée peut varier considérablement. Pour que l'indicateur de vidange d'huile moteur fonctionne correctement, vous devez le réinitialiser à chaque vidange d'huile.

Quand l'indicateur a calculé que la durée de vie de l'huile a été réduite, il indiquera qu'une vidange d'huile est nécessaire. Le message CHANGE ENGINE OIL (vidanger l'huile moteur) s'affichera. Il faut faire la vidange aussitôt que possible au cours des prochains 1 000 km (600 milles). Si vous conduisez dans des conditions idéales, il est possible que l'indicateur de vidange d'huile n'indique pas la nécessité d'effectuer une vidange d'huile pendant un an ou plus. Toutefois, l'huile moteur doit être vidangée et le filtre doit être remplacé au moins une fois par année et l'indicateur doit être réinitialisé à ce moment-là.

Votre concessionnaire travaille avec des techniciens en entretien formés par GM qui se chargeront d'effectuer cet entretien, avec des pièces GM authentiques, et de réinitialiser le système. Il est également important de vérifier l'huile régulièrement et de la garder au niveau approprié.

Si l'indicateur a été réinitialisé par mégarde, vous devez remplacer l'huile 5 000 km (3 000 milles) après la dernière vidange d'huile. Ne pas oublier de réinitialiser l'indicateur de vidange d'huile lorsque la vidange d'huile est effectuée.

Comment réinitialiser l'indicateur de vidange d'huile moteur

L'indicateur de vidange d'huile calcule les intervalles de remplacement de l'huile moteur et du filtre selon l'utilisation qui est faite du véhicule. Chaque fois qu'une vidange est faite, réinitialiser le système afin qu'il puisse calculer le moment de la prochaine vidange. Si vous faites la vidange d'huile avant que le message CHANGE ENGINE OIL (vidanger l'huile moteur) ne s'allume, réinitialiser le système.

Pour remettre à zéro la fonction du message CHANGE ENGINE OIL (vidanger l'huile moteur), se reporter à « Indicateur d'usure d'huile à moteur » sous *Fonctionnement et affichages du centralisateur informatique de bord* à la page 3-59 en ce qui concerne les véhicules équipés de centralisateur informatique de bord ou procéder de la façon suivante :

1. Tourner le commutateur d'allumage à la position RUN (marche) moteur éteint.
2. Enfoncer complètement et relâcher l'accélérateur lentement, trois fois en cinq secondes.
Si le message OIL LIFE RESET (durée de l'huile moteur remise à zéro) clignote pendant 10 secondes, l'indicateur est réinitialisé.
3. Mettre le commutateur d'allumage à LOCK (verrouillage).

Si le message CHANGE ENGINE OIL (vidange d'huile) s'affiche de nouveau lorsque vous démarrez le véhicule, cela signifie que l'indicateur de vidange d'huile n'a pas été réinitialisé. Répéter la procédure. Si cela se poursuit, se rendre chez un concessionnaire afin qu'il procède à la réparation ou à l'entretien.

Que faire de l'huile de rebut?

L'huile moteur usée renferme certains éléments qui peuvent être malsains pour la peau et qui risquent même de provoquer le cancer. Il faut donc éviter tout contact prolongé avec la peau. Nettoyer la peau et les ongles avec de l'eau savonneuse ou un nettoyant pour les mains de bonne qualité. Laver ou éliminer de façon appropriée les vêtements ou chiffons imbibés d'huile moteur usée. Voir les avertissements du fabricant sur l'utilisation et la mise au rebut des produits d'huile.

L'huile de rebut peut constituer une menace grave pour l'environnement. Si vous vidangez vous-même l'huile de votre véhicule, vous devez vous assurer de vider toute l'huile qui s'écoule du filtre à huile avant de vous en débarrasser. Ne jamais se débarrasser de l'huile en la jetant aux poubelles, en la déversant sur le sol, dans les égouts, dans les ruisseaux ou dans les cours d'eau. Il convient plutôt de la recycler en l'apportant à un centre de récupération. Si vous avez des difficultés à vous débarrasser de l'huile de rebut de façon appropriée, vous pouvez demander l'aide de votre concessionnaire, d'une station-service ou d'un centre de recyclage local.

Filtere à air du moteur

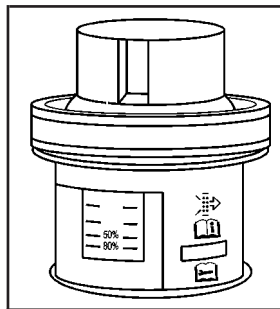

Pour de plus amples renseignements sur l'emplacement du filtre à air du moteur et sur son indicateur d'état (le cas échéant), voir *Aperçu du compartiment moteur* à la page 5-16.

Quand inspecter le filtre à air du moteur

Si votre véhicule est équipé d'un témoin d'obstruction du filtre à air, ce dernier vous indique le moment auquel le filtre à air du moteur doit être remplacé. Sur les véhicules équipés d'un témoin d'obstruction, vérifiez le témoin d'obstruction du filtre à air à chaque vidange d'huile et remplacez le filtre à air du moteur lorsque le témoin l'indique.

Sur les véhicules non équipés d'un témoin d'obstruction du filtre à air, inspecter le filtre à air lors de l'Entretien II et le remplacer à la première vidange d'huile après 83 000 km (50 000 milles). Pour plus d'information, se reporter à la rubrique *Entretien prévu à la page 6-5*. Si vous conduisez le véhicule sur des routes sales ou poussiéreuses, vérifier le filtre à chaque vidange d'huile moteur.

Comment inspecter le filtre à air du moteur

Véhicules équipés d'un indicateur d'état de filtre

Repérer l'indicateur d'état de filtre sur le couvercle du filtre à air du moteur. Lorsqu'il devient noir ou qu'il se trouve dans la zone de changement orangée, remplacer le filtre et réinitialiser l'indicateur. Pour remplacer le filtre à air du moteur et pour réinitialiser l'indicateur d'état du filtre, exécuter les étapes qui suivent.

Véhicules non équipés d'un indicateur d'état de filtre

Pour inspecter le filtre à air du moteur, le retirer selon les étapes qui suivent. Ensuite, le secouer doucement pour en déloger la poussière et la saleté. Si le filtre est toujours bouché après cela, il doit être changé.

Remplacer le filtre à air du moteur et réinitialiser l'indicateur d'état du filtre

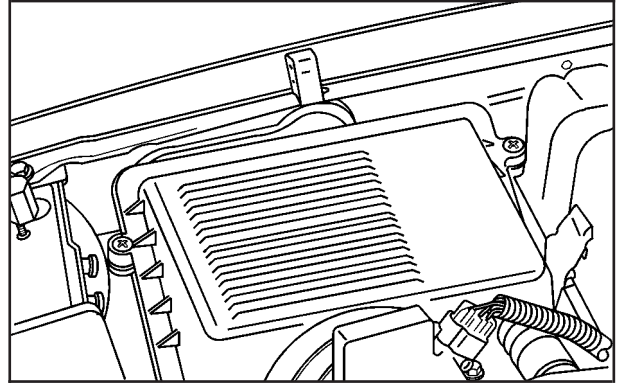

1. Le filtre à air se trouve dans le coin avant du compartiment moteur, côté passager.
2. Desserrer les vis sur le couvercle du boîtier et soulever le couvercle.

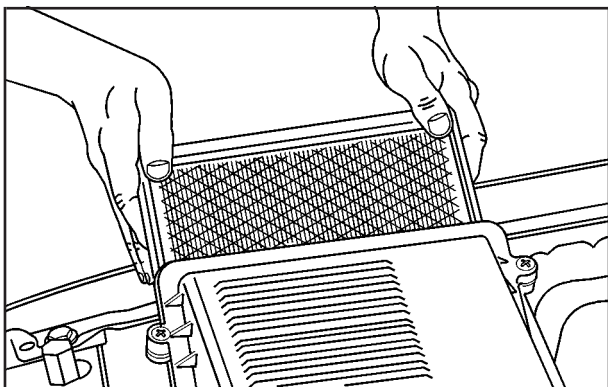

3. Retirer le filtre à air du boîtier. Faire attention de déloger le moins de saleté possible.
4. Nettoyer les joints et le boîtier du filtre à air.
5. Vérifier ou remplacer le filtre à air du moteur.
6. Réinstaller le couvercle et serrer les vis.
7. Réinitialiser l'indicateur d'état du filtre (le cas échéant) en appuyant sur le bouton situé sur sa partie supérieure.

ATTENTION:

Si vous faites fonctionner le moteur sans filtre à air, vous ou d'autres personnes pourriez être brûlés. Le filtre à air non seulement nettoie l'air, mais il assure également une protection en cas de retour de flamme. S'il n'est pas en place et qu'un retour de flammes se produit, vous risquez d'être brûlé. Ne pas rouler sans filtre à air et être prudent lorsqu'on travaille sur un moteur dépourvu de filtre à air.

Liquide de boîte de vitesses automatique

Quand vérifier et vidanger le liquide de boîte de vitesses automatique

Une bonne occasion pour vérifier le niveau de liquide de la boîte de vitesses automatique se présente au moment de la vidange de l'huile-moteur.

Changer le liquide et le filtre selon les intervalles indiqués en *Réparations additionnelles requises à la page 6-8*, et veiller à utiliser le liquide de boîte de vitesses indiqué en *Liquides et lubrifiants recommandés à la page 6-17*.

Comment vérifier le liquide de boîte de vitesses automatique

Cette opération étant relativement délicate, vous voudrez peut-être confier ce travail au service après-vente de votre concessionnaire.

Si vous faites la vérification, s'assurer de suivre toutes les directives suivantes, sinon vous risquez d'obtenir une lecture erronée sur la jauge d'huile.

Remarque: Trop ou trop peu de liquide de transmission peut endommager votre boîte de vitesses. S'il y en a trop, une partie du liquide pourrait fuir et tomber sur une pièce du moteur ou des pièces du système d'échappement chaudes et provoquer un incendie. S'il y a trop peu de liquide, la boîte de vitesses pourrait surchauffer. Prendre soin de faire un relevé exact lorsque vous vérifiez votre liquide de transmission.

Attendre au moins 30 minutes avant de vérifier le niveau de liquide de boîte de vitesses si vous venez de conduire :

- Par une température extérieure supérieure à 32°C (90°F).
- À grande vitesse pendant assez longtemps
- Dans la circulation urbaine intense — surtout par temps chaud
- En tirant une remorque

Pour obtenir une lecture précise, il faut que le liquide soit à sa température de fonctionnement normale, qui est comprise entre 82°C et 93°C (180°F et 200°F).

Réchauffer le véhicule en le conduisant sur une distance d'environ 24 km (15 milles) quand la température extérieure est supérieure à 10°C (50°F). Si la température est inférieure à 10°C (50°F), conduire le véhicule en troisième vitesse (3) jusqu'à ce que l'indicateur de température du moteur, après avoir oscillé, demeure stable pendant 10 minutes.

Une vérification à froid peut être effectuée après que le véhicule a été stationné pendant au moins 8 heures sans que le moteur tourne, mais cette vérification ne sert que de point de référence. Laisser le moteur tourner au ralenti pendant 5 minutes si la température extérieure est de 10°C (50°F) ou plus. Si la température est inférieure à 10°C (50°F), vous devrez peut-être faire tourner le moteur au ralenti plus longtemps. Si le niveau de liquide est bas lors de la vérification à froid, vous devez vérifier le niveau à chaud avant d'ajouter du liquide. Une vérification à chaud vous donnera une lecture plus précise du niveau de liquide.

Vérification du niveau du liquide

Préparer le véhicule de la façon suivante :

1. Stationner le véhicule sur un terrain de niveau.
Garder le moteur en marche.
2. Serrer le frein de stationnement et déplacer le levier des vitesses à la position de stationnement (P).
3. Enfoncer la pédale des freins, déplacer le levier des vitesses à toutes les positions en le tenant à chaque position pendant environ 3 secondes. Ensuite, déplacer le levier des vitesses à la position de stationnement (P).
4. Laisser le moteur tourner au ralenti pendant au moins 3 minutes.

Ensuite, sans couper le contact, suivre les étapes suivantes :

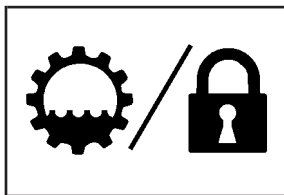

La poignée de la jauge d'huile de la boîte de vitesses identifiée par un dessin se trouve à l'arrière du compartiment moteur, du côté passager.

Se reporter à *Aperçu du compartiment moteur à la page 5-16* pour connaître son emplacement.

1. Soulever la poignée, puis retirer la jauge et l'essuyer avec un chiffon propre ou un essuie-tout.
2. La repousser en place complètement, attendre 3 secondes, puis la retirer de nouveau.

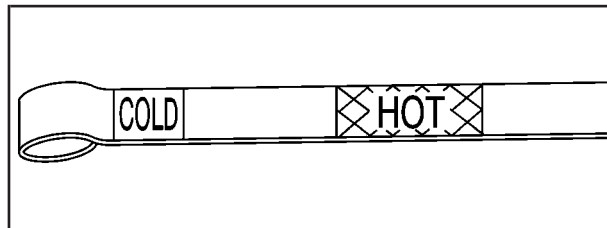

3. Vérifier les deux côtés de la jauge et lire le niveau le plus bas. Le niveau de liquide doit se situer dans la zone COLD (froid), sous la zone hachurée pour une vérification à froid ou dans la zone HOT (chaud), soit la zone hachurée pour une vérification à chaud. S'assurer que la jauge est orientée vers le bas afin d'obtenir une lecture précise.
4. Si le niveau de liquide se trouve dans la gamme de fonctionnement appropriée, repousser la jauge complètement et abaisser la poignée pour bloquer la jauge en place.

Uniformité des lectures

Toujours vérifier le niveau de liquide au moins deux fois, en suivant la procédure décrites ci-dessus. La constance des lectures est importante pour maintenir le niveau approprié du liquide. S'il vous est difficile d'avoir des lectures constantes, vérifiez si le tuyau de reniflard de la boîte de vitesses est propre et s'il n'est pas obstrué. S'il vous est toujours impossible d'avoir des lectures constantes, communiquez avec le concessionnaire.

Comment ajouter du liquide de boîte de vitesses automatique

Consulter le programme d'entretien pour déterminer le type de liquide approprié pour la boîte de vitesses. Se reporter à la rubrique *Liquides et lubrifiants recommandés à la page 6-17*.

Ajouter du liquide seulement après avoir fait une vérification à chaud du liquide de la boîte de vitesses. La vérification à froid est utilisée seulement comme point de référence. Si le niveau du liquide est bas, ajouter juste assez de liquide approprié pour que le niveau de liquide atteigne la zone HOT (chaud) de la jauge lors d'une vérification à chaud. Il ne faut pas beaucoup de liquide, généralement moins de 0,5 L (1 chopine). Ne pas trop remplir.

Remarque: L'utilisation d'un liquide de boîte de vitesses automatique non approprié risque d'endommager votre véhicule et d'entraîner des réparations qui ne seraient pas couvertes par votre garantie. Toujours utiliser le liquide de boîte de vitesses indiqué dans la section *Liquides et lubrifiants recommandés à la page 6-17*.

- Après avoir ajouté du liquide, vérifiez de nouveau son niveau, tel qu'indiqué précédemment dans cette section, sous la rubrique « Comment vérifier le liquide de boîte de vitesses ».
- Quand le niveau de liquide est approprié, repoussez la jauge complètement et abaissez la poignée pour bloquer la jauge en place.

Liquide de refroidissement

Le système de refroidissement de votre véhicule est rempli avec le liquide de refroidissement DEX-COOL®. Ce liquide de refroidissement est conçu pour rester dans votre véhicule pendant 5 ans ou 240 000 km (150 000 milles), selon la première éventualité, si vous ajoutez seulement du liquide de refroidissement DEX-COOL® de longue durée.

Ce qui suit explique le fonctionnement du système de refroidissement et comment ajouter du liquide de refroidissement quand le niveau est bas. Si le moteur surchauffe, voir *Surchauffe du moteur à la page 5-33*.

Un mélange à 50/50 d'eau potable propre et de liquide de refroidissement DEX-COOL®:

- Protégera contre le gel jusqu'à -37°C (-34°F).
- Protégera contre l'ébullition jusqu'à 129°C (265°F).
- Protégera contre la rouille et la corrosion.
- Aidera à garder le moteur à la température appropriée.
- Permettra aux témoins et aux indicateurs de fonctionner normalement.

Remarque: L'utilisation d'un autre liquide de refroidissement que DEX-COOL® peut entraîner une corrosion prématurée du moteur, du corps de chauffe ou du radiateur. De plus, il peut être nécessaire de vidanger le liquide de refroidissement plus tôt, soit après 50 000 km (30 000 milles) ou 24 mois, selon la première échéance. Toutes les réparations ne sont pas couvertes par votre garantie. Toujours utiliser le liquide de refroidissement DEX-COOL® (sans silicate) dans votre véhicule.

Utiliser ce qui suit

Utiliser un mélange à 50/50 d'eau potable propre et de liquide de refroidissement DEX-COOL® qui n'endommagera pas les pièces en aluminium. Si vous utilisez ce mélange de liquide de refroidissement, vous n'aurez pas besoin d'ajouter autre chose.

ATTENTION:

Il peut être dangereux de n'ajouter que de l'eau ordinaire au système de refroidissement. L'eau ordinaire, ou un autre liquide comme l'alcool, peut bouillir plus tôt que le mélange approprié de liquide de refroidissement. Le système d'avertissement relatif au liquide de refroidissement du véhicule est réglé pour le mélange approprié de liquide de refroidissement. Avec de l'eau pure ou le mauvais mélange, le moteur pourrait surchauffer, sans que l'avertissement de surchauffe n'apparaisse. Le moteur pourrait prendre feu, et le conducteur ou d'autres personnes pourraient être brûlés. Utiliser un mélange à 50/50 d'eau potable propre et de liquide de refroidissement DEX-COOL®.

Remarque: Si un mélange inapproprié de liquide de refroidissement est utilisé, le moteur pourrait surchauffer et être gravement endommagé. Les coûts de réparation ne seront pas couverts par la garantie. Trop d'eau dans le mélange peut geler et faire fendre le moteur, le radiateur, le faisceau de chaufferette et d'autres pièces.

Si vous devez ajouter du liquide de refroidissement plus de quatre fois par année, il faut faire vérifier le système de refroidissement par votre concessionnaire.

Remarque: Si vous utilisez des inhibiteurs supplémentaires et/ou si vous ajoutez des additifs dans le système de refroidissement, vous risquez d'endommager votre véhicule. Utiliser uniquement le mélange approprié de liquide de refroidissement indiqué dans le présent manuel pour le système de refroidissement. Pour plus d'informations, se reporter à la rubrique *Liquides et lubrifiants recommandés à la page 6-17.*

Vérification du niveau de liquide de refroidissement

Le réservoir d'expansion de liquide de refroidissement est situé dans le compartiment-moteur sur le côté passager du véhicule. Se reporter à la section *Aperçu du compartiment moteur à la page 5-16* pour connaître son emplacement précis.

ATTENTION:

Si quelqu'un dévisse le bouchon du réservoir d'expansion quand le moteur et le radiateur sont chauds, de la vapeur et des liquides bouillants risquent de jaillir et de brûler gravement la personne. Ne jamais tourner le bouchon de pression du réservoir d'équilibre, même un peu, lorsque le moteur et le radiateur sont chauds.

Le véhicule doit être sur une surface plate. Lorsque le moteur est froid, le niveau du liquide de refroidissement devrait se situer à la marque FULL COLD (plein à froid).

Si votre moteur est équipé d'un témoin de bas niveau de liquide de refroidissement et que le message LOW COOLANT LEVEL (bas niveau de liquide de refroidissement) s'affiche et demeure affiché, cela signifie que le niveau du liquide de refroidissement du moteur est bas. Se référer à « LOW COOLANT LEVEL (bas niveau de liquide de refroidissement) » à la rubrique *Centralisateur informatique de bord - Avertissements et messages à la page 3-63.*

Ajout de liquide de refroidissement

Si vous avez besoin de plus de liquide de refroidissement, ajouter le mélange approprié de liquide de refroidissement DEX-COOL[®] au réservoir d'expansion, mais seulement lorsque le moteur est froid.



ATTENTION:

On risque de se brûler si l'on renverse du liquide de refroidissement sur des pièces chaudes du moteur. Le liquide de refroidissement contient de l'éthylène glycol qui brûle si les pièces du moteur sont suffisamment chaudes. Ne pas déverser de liquide de refroidissement sur un moteur chaud.

Lors de la remise en place du bouchon du radiateur, s'assurer qu'il est bien serré à la main et bien en place.

Bouchon de réservoir d'expansion du liquide de refroidissement

Remarque: Si le bouchon de pression n'est pas installé fermement, il peut y avoir une perte de liquide de refroidissement et le moteur peut subir des dommages. S'assurer que le bouchon est bien fermé.

Le bouchon de réservoir d'expansion du liquide de refroidissement doit être bien fixé sur le réservoir d'expansion du liquide de refroidissement. Pour plus d'informations sur son emplacement, se reporter à la rubrique *Aperçu du compartiment moteur* à la page 5-16.

Surchauffe du moteur

Le tableau de bord du véhicule comprend un indicateur de température de liquide de refroidissement. Se reporter à la rubrique *Indicateur de température du liquide de refroidissement du moteur* à la page 3-49.

De plus, le centralisateur informatique de bord, dans le tableau de bord, affichera les messages suivants : ENGINE OVERHEATED (surchauffe du moteur) et REDUCED ENGINE POWER (puissance réduite du moteur). Se reporter à la rubrique *Centralisateur informatique de bord - Avertissements et messages* à la page 3-63.

Au cas où de la vapeur s'échappe de votre moteur

ATTENTION:

La vapeur s'échappant d'un moteur surchauffé peut vous brûler gravement, même si vous ne faites qu'ouvrir le capot. Rester loin du moteur si vous voyez ou si vous entendez le sifflement de la vapeur qui s'échappe du moteur. Arrêter simplement le moteur et éloigner tout le monde du véhicule jusqu'à ce que le moteur refroidisse. Attendre jusqu'à ce qu'il n'y ait plus signe de vapeur ni de liquide de refroidissement avant d'ouvrir le capot.

Si vous continuez de conduire quand le moteur est surchauffé, les liquides du moteur peuvent prendre feu. Vous ou d'autres personnes pourriez être gravement brûlés. Si le moteur surchauffe, l'arrêter et quitter le véhicule jusqu'à ce que le moteur soit refroidi.

... /

ATTENTION: (suite)

Se reporter à la rubrique *Mode de fonctionnement de protection du moteur surchauffé* à la page 5-36 pour obtenir de l'information sur la conduite du véhicule en lieu sûr en cas d'urgence.

Remarque: Si le moteur prend feu à cause de la conduite sans liquide de refroidissement, votre véhicule risque d'être gravement endommagé. Les réparations coûteuses ne seraient pas couvertes par la garantie. Se reporter à la rubrique *Mode de fonctionnement de protection du moteur surchauffé* à la page 5-36 pour des renseignements sur la conduite jusqu'en lieu sûr en cas d'urgence.

Au cas où aucune vapeur ne s'échappe de votre moteur

Le message ENGINE COOLANT HOT (liquide de refroidissement chaud), accompagné d'un bas niveau de liquide de refroidissement, peut indiquer un problème grave.

S'il y a indication de surchauffe du moteur, mais que vous ne voyez pas de vapeur ni n'entendez de sifflement, le problème n'est peut-être pas trop grave. Parfois, le moteur peut devenir un peu trop chaud lorsque vous :

- Roulez sur une longue côte au cours d'une journée chaude.
- Vous arrêtez à la suite d'une conduite à haute vitesse.
- Roulez au ralenti pendant de longues périodes dans un embouteillage.
- Tirez une remorque. Se reporter à la rubrique *Traction d'une remorque à la page 4-71*.

Si le message ENGINE COOLANT HOT (liquide de refroidissement chaud) s'affiche sans qu'il y ait émission de vapeur, procéder comme suit pendant une minute ou deux :

1. Si votre véhicule est équipé d'un climatiseur et qu'il est en marche, le mettre hors fonction.
2. Mettre le chauffage et le ventilateur à la position maximale et ouvrir la fenêtre, au besoin.
3. Si vous êtes dans un embouteillage, laisser le moteur tourner au ralenti à la position de point mort (N). Si vous pouvez le faire en toute sécurité, quitter la route, passer le levier des vitesses en position de stationnement (P) ou au point mort (N) et laisser le moteur tourner au ralenti.

S'il n'y a plus d'avertissement de surchauffe, vous pouvez continuer à conduire. Pour plus de sécurité, conduire plus lentement pendant environ 10 minutes. Si le témoin ne se rallume pas, vous pouvez conduire normalement.

Si le témoin est toujours allumé, quitter la route, s'arrêter et garer le véhicule immédiatement.

En cas d'absence apparente de vapeur et si votre véhicule est équipé d'un ventilateur de refroidissement actionné par le moteur, appuyer sur la pédale d'accélérateur jusqu'à ce que la vitesse du moteur atteigne environ deux fois la vitesse normale au ralenti pendant au moins trois minutes alors que le véhicule est en stationnement.

S'il n'y a toujours pas de trace de vapeur et que votre véhicule est muni d'un ventilateur de refroidissement électrique, se garer et laisser tourner le moteur au ralenti durant trois minutes.

Si l'avertissement ne s'éteint pas, éteindre le moteur et faire sortir tous les occupants du véhicule jusqu'à ce qu'il refroidisse. Se reporter également à la rubrique « Mode de fonctionnement de protection contre la surchauffe du moteur » plus bas dans cette section.

Il est peut-être préférable de ne pas soulever le capot et d'appeler un centre de service immédiatement.

Mode de fonctionnement de protection du moteur surchauffé

Si le moteur surchauffe et que le message REDUCED ENGINE POWER (puissance réduite du moteur) s'affiche, le mode de protection contre la surchauffe du moteur alterne l'allumage des groupes de cylindres pour prévenir des dommages au moteur. À ce mode, vous remarquerez une perte de puissance et de rendement du moteur. Ce mode de fonctionnement vous permet de conduire votre véhicule en lieu sûr en cas d'urgence. La conduite sur de grandes distances et la traction d'une remorque devraient être évitées en mode de protection contre la surchauffe du moteur.

Remarque: Après avoir conduit le véhicule en mode de protection de moteur surchauffé, afin d'éviter des dommages au moteur, laissez le moteur refroidir avant d'entreprendre toute réparation. L'huile-moteur sera gravement détériorée. Réparer la cause de la perte de liquide de refroidissement, vidanger l'huile et réinitialiser l'indicateur de vidange d'huile. Se reporter à la rubrique *Huile à moteur* à la page 5-20.

Système de refroidissement

Lorsque vous décidez qu'il est possible de soulever le capot sans danger, voici ce que vous y trouverez :

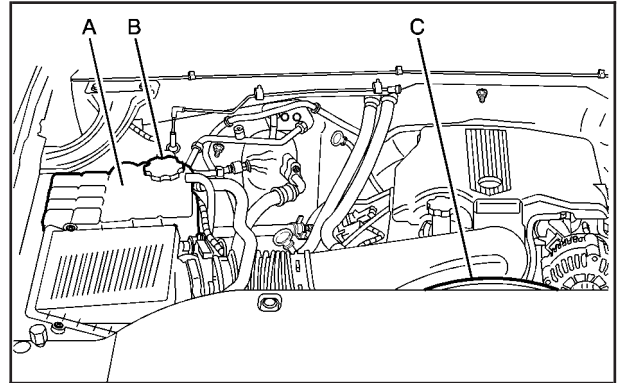

Moteurs V8 de 8,1 L

- | | |
|-------------------------------------------------------------------|---------------------------------------------|
| A. Réservoir d'expansion | C. Ventilateur de refroidissement du moteur |
| B. Bouchon de réservoir d'expansion du liquide de refroidissement | |

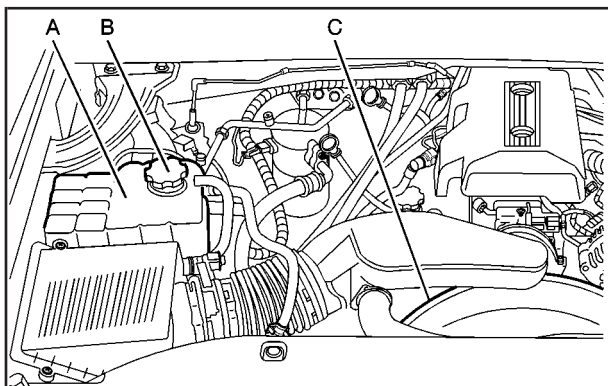

Tous les autres moteurs

- | | |
|-------------------------------------------------------------------|---------------------------------------------|
| A. Réservoir d'expansion | C. Ventilateur de refroidissement du moteur |
| B. Bouchon de réservoir d'expansion du liquide de refroidissement | |

ATTENTION:

Un ventilateur électrique sous le capot peut se mettre à tourner et vous blesser, même si le moteur est arrêté. Garder mains, vêtements et outils loin de tout ventilateur électrique sous le capot.

Si le liquide de refroidissement du réservoir d'expansion bout, ne rien faire avant qu'il ne refroidisse. Le véhicule doit être garé sur une surface plane. Vérifier le niveau du liquide de refroidissement lorsque le système est refroidi. La surchauffe peut entraîner la perte d'une certaine quantité de liquide de refroidissement.

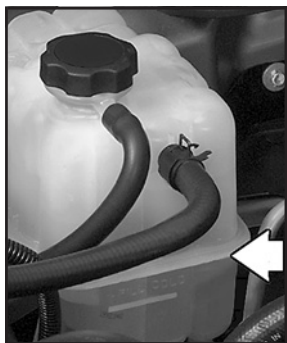

Le niveau du liquide de refroidissement devrait être à la hauteur de la marque FULL COLD (plein à froid) ou au-dessus.

Si ce n'est pas le cas, il y a peut-être une fuite au bouchon de pression ou dans les durites de radiateur ou les tuyaux de chauffage, le radiateur, la pompe à eau ou un autre endroit du système de refroidissement.

ATTENTION:

Les durites du radiateur et les conduits de chauffage, ainsi que d'autres pièces du moteur, peuvent être très chauds. Ne pas les toucher. Si on les touche, on risque de se brûler.

Ne pas mettre le moteur en marche si une fuite existe. Si on fait tourner le moteur, il risque de perdre tout le liquide de refroidissement.

Le moteur pourrait alors prendre feu et le conducteur pourrait se brûler. Faire réparer toute fuite avant de conduire le véhicule.

Si votre véhicule est équipé d'un ventilateur électrique de refroidissement du moteur, vérifier l'indicateur de température du liquide de refroidissement. Si la température du liquide de refroidissement est d'environ 111°C (232°F), le ventilateur électrique doit tourner. S'il ne tourne pas, votre véhicule doit être réparé. Éteindre le moteur.

Si votre véhicule est équipé d'un ventilateur de refroidissement actionné par le moteur, redémarrer le moteur et vérifier si la vitesse du ventilateur augmente lorsque vous doublez la vitesse de ralenti en appuyant sur la pédale d'accélérateur. Si elle n'augmente pas, votre véhicule doit être réparé. Éteindre le moteur.

Remarque: Les dommages causés au moteur par la conduite sans liquide de refroidissement ne sont pas couverts par votre garantie. Voir *Mode de fonctionnement de protection du moteur surchauffé* à la page 5-36 pour des renseignements sur la conduite jusqu'en lieu sûr en cas d'urgence.

Remarque: Utiliser un autre liquide de refroidissement que DEX-COOL® peut causer une corrosion prématurée du moteur, du radiateur de chauffage ou du radiateur. De plus, il peut falloir vidanger le liquide de refroidissement du moteur plus tôt, soit à 50 000 km (30 000 milles) ou 24 mois, selon la première éventualité. Aucune réparation ne sera couverte par votre garantie. Toujours utiliser le liquide de refroidissement DEX-COOL® (sans silicate) dans votre véhicule.

Comment remplir le réservoir d'expansion de liquide de refroidissement

Si vous n'avez pas encore déterminé le problème, vérifier si le liquide de refroidissement est visible dans le réservoir d'expansion. Si le liquide de refroidissement est visible, mais qu'il n'est pas au niveau de la marque FULL COLD (plein à froid) ou au-dessus, verser un mélange 50/50 d'eau potable propre et de liquide de refroidissement DEX-COOL® dans le réservoir d'expansion, mais s'assurer que le système de refroidissement, y compris le bouchon de pression du réservoir d'expansion, est froid avant de le faire. Se reporter à la rubrique *Liquide de refroidissement* à la page 5-30 pour plus de renseignements.

Si vous ne voyez pas de liquide de refroidissement dans le réservoir d'expansion, en verser de la manière suivante :

 **ATTENTION:**

La vapeur et les liquides en ébullition peuvent jaillir d'un système de refroidissement chaud et brûler gravement celui qui y touche. Ils sont sous pression et si le bouchon de pression du réservoir d'équilibre de liquide de refroidissement est tourné, même un peu, ils peuvent jaillir à une très grande vitesse. Ne jamais tourner le bouchon lorsque le système de refroidissement est chaud, y compris le bouchon du réservoir d'expansion. S'il faut absolument tourner le bouchon du système de refroidissement, attendre que le système de refroidissement et le bouchon du réservoir d'expansion soient refroidis.

 **ATTENTION:**

Il peut être dangereux de n'ajouter que de l'eau ordinaire au système de refroidissement. L'eau ordinaire, ou un autre liquide comme l'alcool, peut bouillir plus tôt que le mélange approprié de liquide de refroidissement. Le système d'avertissement relatif au liquide de refroidissement du véhicule est réglé pour le mélange approprié de liquide de refroidissement. Avec de l'eau pure ou le mauvais mélange, le moteur pourrait surchauffer, sans que l'avertissement de surchauffe n'apparaisse. Le moteur pourrait prendre feu, et le conducteur ou d'autres personnes pourraient être brûlés. Utiliser un mélange à 50/50 d'eau potable propre et de liquide de refroidissement DEX-COOL®.

Remarque: Par temps froid, l'eau peut geler et faire fendre le moteur, le radiateur, le faisceau de chaufferette et d'autres pièces. Utiliser le liquide de refroidissement recommandé et le mélange approprié de liquide de refroidissement.

ATTENTION:

On risque de se brûler si l'on renverse du liquide de refroidissement sur des pièces chaudes du moteur. Le liquide de refroidissement contient de l'éthylène glycol qui brûlerait si les pièces du moteur sont suffisamment chaudes. Ne pas déverser de liquide de refroidissement sur un moteur chaud.

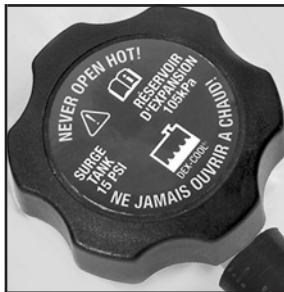

1. Vous pourrez retirer le bouchon de pression du réservoir d'expansion lorsque le système de refroidissement, y compris le bouchon de pression et la durite supérieure, ne sera plus chaud.

Tourner le bouchon de pression lentement dans le sens contraire des aiguilles d'une montre d'environ un tour complet. Si vous entendez un sifflement, attendre jusqu'à ce qu'il s'arrête. Le sifflement indique qu'il y a toujours de la pression.

2. Ensuite, continuer à faire tourner le bouchon de pression lentement et le retirer.



3. Remplir ensuite le réservoir d'expansion avec le mélange approprié jusqu'au repère FULL COLD (plein à froid).



4. Sans remettre le bouchon de pression du réservoir d'expansion, mettre le moteur en marche et le laisser tourner jusqu'à ce que vous sentiez que la durite supérieure de radiateur commence à chauffer. Faire attention au ventilateur de refroidissement du moteur.

À ce moment, le niveau du liquide de refroidissement à l'intérieur du réservoir d'expansion pourrait être plus bas. Si le niveau est plus bas, ajouter du mélange dans le réservoir d'expansion jusqu'à ce le niveau atteigne le repère FULL COLD (plein à froid).

5. Ensuite, replacer le bouchon de pression. S'assurer que le bouchon de pression est bien serré à la main et bien en place.

Bruit du ventilateur

Si votre véhicule est muni d'un ventilateur de refroidissement à embrayage, lorsque l'embrayage est engagé, le ventilateur tourne plus vite pour fournir plus d'air au moteur. Généralement, dans les conditions de conduite normales, le ventilateur tourne moins vite et l'embrayage n'est pas complètement en prise, ce qui permet des économies de carburant plus importantes et une réduction du bruit du ventilateur. En cas de charge importante du véhicule, d'utilisation en remorquage et/ou de températures extérieures élevées, la vitesse du ventilateur augmente lorsque la prise de l'embrayage est plus importante. Vous pouvez alors déceler une augmentation du bruit du ventilateur. Ceci est normal et ne doit pas être confondu avec un patinage anormal de la boîte de vitesses ou un changement trop fréquent du rapport de vitesses. Il s'agit simplement d'un fonctionnement correct du système de refroidissement du moteur. Lorsqu'il n'est pas nécessaire de refroidir davantage le moteur, le ventilateur ralentit et le débrayage s'enclenche.

Vous pouvez aussi entendre ce bruit de ventilateur au démarrage du moteur. Il disparaît cependant lorsqu'il y a débrayage partiel de l'embrayage du ventilateur.

Si votre véhicule est équipé de ventilateurs de refroidissement électriques du moteur, vous pouvez entendre les ventilateurs fonctionner à vitesse réduite en condition quotidienne de conduite. Les ventilateurs peuvent s'éteindre s'il n'est pas nécessaire de refroidir le moteur. En cas de charge importante du véhicule, d'utilisation en remorquage et/ou de températures extérieures élevées, ou bien si vous faites fonctionner le climatiseur, la vitesse des ventilateurs augmente et vous pouvez entendre une augmentation du bruit du ventilateur. Ce phénomène est normal et indique un fonctionnement correct du système de refroidissement. Lorsqu'il n'est pas nécessaire de refroidir davantage le moteur, les ventilateurs passent en vitesse réduite.

Liquide de direction assistée

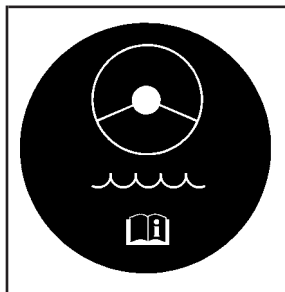

Se reporter à la rubrique *Aperçu du compartiment moteur à la page 5-16* pour connaître l'emplacement du réservoir.

Intervalle de vérification du liquide de servodirection

À moins de soupçonner une fuite ou d'entendre un bruit anormal, il n'est pas nécessaire de vérifier régulièrement le liquide de servodirection. Une perte de liquide dans ce système pourrait indiquer un problème. Faire inspecter et réparer le système.

Vérification du niveau du liquide de servodirection

Pour vérifier le liquide de servodirection, il faut procéder comme suit :

1. Couper le contact et laisser refroidir le compartiment-moteur.
2. Essuyer le bouchon et le dessus du réservoir pour les débarrasser de toute saleté.
3. Dévisser le bouchon et essuyer la jauge à l'aide d'un chiffon propre.
4. Remettre le bouchon et bien le serrer en place.
5. Retirer le bouchon à nouveau et examiner le niveau de fluide indiqué sur la jauge.

Le niveau devrait être au repère FULL COLD (plein à froid). Au besoin, ajouter juste assez de liquide pour amener le niveau à ce repère.

Utiliser ce qui suit

Pour déterminer quel type de liquide utiliser, se reporter à la rubrique *Liquides et lubrifiants recommandés à la page 6-17*. Il faut toujours utiliser le liquide approprié, sinon cela pourrait causer des fuites et des dommages aux boyaux et aux joints d'étanchéité.

Liquide de lave-glace

Utiliser ce qui suit

Bien lire les directives du fabricant avant d'utiliser du liquide de lave-glace. Si vous projetez de conduire votre véhicule dans une région où la température extérieure peut baisser sous le point de congélation, il faut utiliser un liquide qui offre assez de protection contre le gel.

Ajout de liquide de lave-glace

Votre véhicule affiche un message lorsque le niveau de liquide de lave-glace est bas. Le message s'affiche pendant 15 secondes à chaque démarrage. Lorsque le message LOW WASHER FLUID (niveau du liquide de lave-glace bas) s'affiche, vous devez ajouter du liquide de lave-glace dans le réservoir prévu à cet effet.

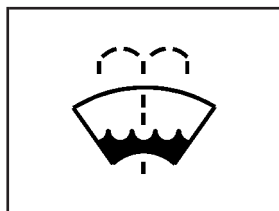

Enlever le bouchon marqué du symbole de lave-glace. Ajouter du liquide jusqu'à ce que le réservoir soit plein. Voir *Aperçu du compartiment moteur à la page 5-16* pour connaître l'emplacement du réservoir.

Remarque:

- **Pour l'utilisation de lave-glace concentré, suivre les directives du fabricant pour ajouter de l'eau.**
- **Ne pas mélanger d'eau avec un liquide lave-glace prêt à l'emploi. L'eau risque de faire geler la solution et d'endommager le réservoir de liquide de lave-glace et d'autres pièces du système. De plus, l'eau ne nettoie pas aussi bien que le liquide lave-glace.**
- **Remplir le réservoir de lave-glace aux trois quarts seulement lorsqu'il est très froid. Ceci permettra la dilatation du liquide en cas de gel. Si le réservoir est rempli complètement, la dilatation du liquide pourrait l'endommager.**
- **Ne pas utiliser de liquide de refroidissement (antigel) dans le système de lave-glace. Il peut endommager le système de lave-glace et la peinture.**

Freins

Liquide de frein

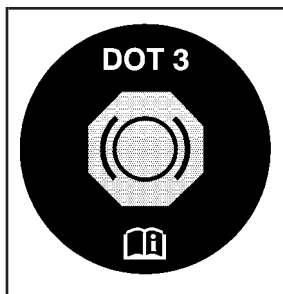

Le réservoir du maître-cylindre des freins est rempli de liquide pour freins DOT 3. Se reporter à la rubrique *Aperçu du compartiment moteur à la page 5-16* pour connaître l'emplacement du réservoir.

Le niveau du liquide de frein dans le réservoir peut baisser pour deux raisons seulement. La première raison est que le liquide baisse à un niveau acceptable au cours de l'usure normale des garnitures de freins. Lorsque vous remplacez les garnitures, le niveau du liquide remonte. La seconde raison est qu'il peut y avoir une fuite de liquide dans le système de freinage. Dans ce cas, vous devriez faire réparer le système de freinage, car tôt ou tard, les freins fonctionneront mal ou pas du tout.

Il n'est donc pas recommandé d'ajouter du liquide de frein. L'ajout de liquide ne supprimera pas une fuite. Si vous ajoutez du liquide quand vos garnitures de freins sont usées, le niveau de liquide sera trop élevé lorsque vous remplacerez les garnitures. Vous devriez ajouter ou enlever du liquide au besoin, seulement lorsque vous faites effectuer des travaux sur le système de freinage hydraulique.

ATTENTION:

Si le niveau du liquide à freins est trop haut, le liquide peut couler sur le moteur. Le liquide brûlera si le moteur est assez chaud. Vous ou d'autres personnes pourriez être brûlés et le véhicule pourrait être endommagé. Ajouter du liquide à freins seulement lorsque des travaux sont effectués sur le système de freinage hydraulique. Se reporter à « Vérification du liquide à freins » dans cette section.

Se reporter au Programme d'entretien afin de déterminer quand vérifier le liquide de frein. Se reporter à la rubrique *Entretien prévu à la page 6-5*.

Vérification du liquide de frein

Vous pouvez vérifier le liquide de frein sans enlever le bouchon.

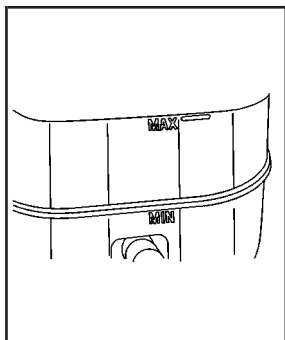

Observer le réservoir de liquide de frein. Le niveau de liquide devrait être au-dessus du repère MIN. S'il ne l'est pas, faire vérifier le système de freinage pour déterminer s'il y a une fuite.

Après la réparation du système de freinage hydraulique, s'assurer que le niveau est au-dessus du repère MIN mais pas au-dessus du repère MAX.

Liquide approprié

Si vous devez ajouter du liquide de frein, utiliser seulement du liquide DOT-3. Utiliser uniquement du liquide de frein neuf provenant d'un contenant scellé. Se reporter à la rubrique *Liquides et lubrifiants recommandés* à la page 6-17.

Nettoyer toujours le bouchon du réservoir de liquide de frein ainsi que la surface autour du bouchon avant de l'enlever. Cela aidera à empêcher la saleté de pénétrer dans le réservoir.

ATTENTION:

Si vous n'utilisez pas le liquide à freins approprié dans le système de freinage, vos freins pourraient mal fonctionner ou ne pas fonctionner du tout. Ceci pourrait provoquer une collision. Utiliser toujours le liquide à freins approprié.

Remarque:

- **L'emploi d'un liquide incorrect peut sérieusement endommager les composants du système de freinage. Il suffit par exemple de quelques gouttes d'une huile à base minérale, comme de l'huile-moteur, dans votre système de freinage pour endommager les pièces de ce système au point de devoir les remplacer. Ne laissez personne ajouter un type de liquide incorrect.**
- **Si vous renversez du liquide de frein sur les surfaces peintes du véhicule, la peinture de finition peut être endommagée. Veiller à éviter tout renversement de liquide de frein sur votre véhicule. Si cela se produit, nettoyer immédiatement. Se reporter à la rubrique *Lavage du véhicule* à la page 5-120.**

Usure des freins

Votre véhicule est équipé de freins à disque aux quatre roues.

Les plaquettes de freins à disque ont des indicateurs d'usure intégrés qui font un bruit strident en guise d'avertissement quand les plaquettes de freins sont usées et doivent être remplacées. Le bruit peut être permanent ou occasionnel lorsque vous conduisez, sauf lorsque vous enfoncez fermement la pédale de frein.

ATTENTION:

Le son d'avertissement d'usure des freins signifie que bientôt les freins ne fonctionneront plus correctement. Ce qui pourrait entraîner un accident. Lorsqu'on entend le bruit d'avertissement d'usure des freins, faire réparer le véhicule.

Remarque: Si vous continuez à conduire alors que les plaquettes de freins sont usées, ceci peut entraîner des réparations de freins coûteuses.

Certaines conditions de conduite ou climatiques peuvent produire un crissement des freins lorsque vous serrez les freins pour la première fois ou légèrement. Ce crissement n'est pas un signe d'une défaillance des freins.

Le serrage au couple approprié des écrous de roues est nécessaire pour aider à prévenir la pulsation des freins. Lors de la permutation des pneus, inspecter les plaquettes de freins pour déceler l'usure et serrer également les écrous de roue dans la séquence appropriée selon les spécifications de couple de serrage de GM.

Les garnitures pour les deux roues du même essieu devraient toujours être remplacées ensemble.

Course de la pédale de freinage

Consulter votre concessionnaire si la pédale de freinage ne revient pas à sa hauteur normale ou s'il y a une augmentation rapide de sa course. Cela pourrait indiquer un mauvais fonctionnement des freins.

Réglage des freins

Chaque fois que vous freinez pour arrêter, les freins à disque s'ajustent pour compenser l'usure.

Remplacement des pièces du système de freinage

Le système de freinage d'un véhicule est complexe. Ses nombreuses pièces doivent être de qualité supérieure et doivent bien fonctionner ensemble pour assurer un très bon freinage. Votre véhicule a été conçu et testé avec des pièces de freins GM de qualité supérieure. Lorsque vous remplacez des pièces du système de freinage, par exemple quand les garnitures de freins s'usent et qu'il faut les remplacer, s'assurer d'obtenir des pièces de rechange GM d'origine neuves. Sinon les freins ne fonctionneront peut-être plus comme il faut. Par exemple, si on installe des garnitures de freins qui ne conviennent pas à votre véhicule, l'équilibrage entre les freins avant et arrière peut changer pour le pire. L'efficacité du freinage à laquelle vous êtes habitué peut changer de bien d'autres façons si l'on installe des pièces de rechange inappropriées.

Batterie

Votre véhicule est équipé d'une batterie sans entretien. Quand vient le temps de remplacer la batterie, il faut s'en procurer une ayant le même numéro de remplacement que celui indiqué sur l'étiquette de la batterie d'origine. Nous vous recommandons l'utilisation d'une batterie de rechange ACDelco®. Se reporter à la rubrique *Aperçu du compartiment moteur* à la page 5-16 pour connaître l'emplacement de la batterie.

Avertissement: Les bornes de batterie, les cosses ainsi que les accessoires connexes contiennent du plomb et des composés de plomb, des produits chimiques que la Californie reconnaît comme étant carcinogènes et nuit à la reproduction. Se laver les mains après avoir manipulé ces pièces.

Entreposage du véhicule

Si vous ne comptez pas utiliser votre véhicule pendant 25 jours ou plus, débrancher le câble négatif (-) noir de la batterie afin d'empêcher la batterie de se décharger.

ATTENTION:

Les batteries contiennent de l'acide qui peut brûler la peau et des gaz qui peuvent exploser. La prudence est de mise pour éviter les blessures graves. Se reporter à *Démarrage avec batterie auxiliaire* à la page 5-50 pour obtenir des conseils relatifs au travail autour de la batterie afin d'éviter les blessures.

Démarrage avec batterie auxiliaire

Si la batterie (ou les batteries) du véhicule est à plat, il est possible de démarrer le véhicule en reliant la batterie à celle d'un autre véhicule avec des câbles volants. Les indications qui suivent vous permettront d'effectuer cette manoeuvre en toute sécurité.

ATTENTION:

Les batteries peuvent blesser. Elles sont dangereuses pour les raisons suivantes :

- Elles contiennent de l'acide qui peut brûler la peau.
- Elles contiennent des gaz qui peuvent exploser ou s'enflammer.
- Elles contiennent assez d'électricité pour brûler la peau.

Si ces étapes ne sont pas suivies à la lettre, des blessures pourraient survenir.

Remarque: Si ces étapes ne sont pas suivies, il pourrait en résulter des dommages coûteux sur le véhicule et qui ne seraient pas couverts par la garantie.

Il ne faut pas tenter de faire démarrer le véhicule en le poussant ou en le tirant, sans quoi le véhicule risque d'être endommagé.

1. Vérifier l'autre véhicule. Il doit avoir une batterie de 12 volts ainsi qu'un système de masse négative.

Remarque: Si l'autre système du véhicule n'est pas un système à 12 volts avec une prise de masse négative, les deux véhicules risquent d'être endommagés. N'utiliser que des véhicules ayant des systèmes à 12 volts avec prise de masse négative pour faire une connexion provisoire de la batterie du véhicule.

2. Rapprocher les véhicules suffisamment pour que les câbles volants puissent être à la portée, mais s'assurer que les véhicules ne se touchent pas. Le cas échéant, cela provoquera une connexion de masse dont vous ne voulez certainement pas. Vous ne pourriez faire démarrer votre véhicule et la mauvaise mise à la masse pourrait endommager les systèmes électriques.

Pour éviter que les véhicules roulent, tirer fermement le frein de stationnement des deux véhicules qui servent au démarrage-secours. Placer la boîte de vitesses automatique à la position de stationnement (P) avant de serrer le frein de stationnement. Si votre véhicule est équipé de quatre roues motrices, s'assurer que la boîte de transfert est dans une vitesse de marche avant, et non au point mort (N).

Remarque: Si la radio est allumée ou si d'autres accessoires sont en marche pendant la procédure de connexion provisoire de la batterie, ils risquent d'être endommagés. Les réparations ne seraient pas couvertes par la garantie. Toujours éteindre la radio et les autres accessoires en faisant une connexion provisoire de la batterie d'un véhicule.

3. Couper le contact des deux véhicules. Débrancher tout accessoire inutile de l'allume-cigarette ou de la prise électrique pour accessoires. Éteindre la radio et toutes les lampes inutiles. Ces précautions permettront d'éviter des étincelles et des dommages aux deux batteries, ainsi que des dommages à la radio!
4. Ouvrir le capot de l'autre véhicule et repérer les bornes positive (+) et négative (-).

Votre véhicule est équipé d'une borne positive (+) de démarrage d'appoint et d'une borne négative (-) de démarrage d'appoint. Vous devriez toujours utiliser ces bornes auxiliaires au lieu des bornes de la batterie.

La borne positive (+) auxiliaire est située derrière un couvercle en plastique rouge, le cas échéant, près du support d'entraînement des accessoires du moteur. Pour découvrir la borne positive (+) auxiliaire, ouvrir le couvercle en plastique rouge, le cas échéant.

La borne négative (-) éloignée est située sur le support d'entraînement du moteur ou sur le logement du thermostat du moteur de 8,1 L. La borne porte l'indication GND (masse).

Pour plus d'informations sur l'emplacement des bornes positive (+) et négative (-) éloignée, se reporter à la rubrique *Aperçu du compartiment moteur* à la page 5-16.

 **ATTENTION:**

Un ventilateur électrique peut se mettre en marche et vous blesser même si le moteur ne tourne pas. Garder mains, vêtements et outils loin de tout ventilateur électrique sous le capot.

 **ATTENTION:**

L'utilisation d'une allumette près d'une batterie peut provoquer une explosion des gaz de batterie. Des personnes ont été blessées par ces explosions et quelques-unes sont même devenues aveugles. Utiliser une lampe de poche si vous avez besoin de plus d'éclairage.

S'assurer que la batterie contient assez d'eau. Vous n'avez pas besoin d'ajouter d'eau à la batterie installée dans votre véhicule neuf. Cependant, si une batterie a des bouchons de remplissage, s'assurer que la quantité de liquide contenue est adéquate. Si le niveau est bas, ajouter d'abord de l'eau. Si vous ne le faites pas, il pourrait y avoir des gaz explosifs.

Le liquide de batterie contient de l'acide qui peut vous brûler. Il faut éviter de le toucher. Si par mégarde vous en éclaboussez dans les yeux ou sur la peau, rincer à l'eau et faire immédiatement appel à un médecin.

 **ATTENTION:**

Les ventilateurs et d'autres pièces mobiles du moteur peuvent vous blesser gravement. Une fois que les moteurs sont en marche, garder les mains loin des pièces mobiles du moteur.

5. S'assurer que l'isolant des câbles volants n'est pas lâche ou manquant. Le cas échéant, vous pourriez recevoir un choc. Les véhicules pourraient également être endommagés.

Avant de brancher les câbles, voici quelques éléments de base à connaître. Le positif (+) ira au positif (+) ou à une borne positive (+) auxiliaire si le véhicule en est doté. La borne négative (-) sera reliée à une pièce métallique lourde non peinte du moteur ou à une borne négative (-) auxiliaire si le véhicule en est équipé.

Ne pas relier la borne positive (+) à la borne négative (-) sous peine de causer un court-circuit qui pourrait endommager la batterie et d'autres pièces. Ne pas brancher le câble négatif (-) à la borne négative (-) de la batterie déchargée sous peine de provoquer des étincelles.



6. Brancher le câble positif rouge (+) à la borne positive (+) du véhicule dont la batterie est déchargée. Utiliser une borne positive (+) auxiliaire si le véhicule en est équipé.

7. Ne pas laisser l'autre extrémité toucher le métal. La relier à la borne positive (+) de la batterie chargée. Utiliser une borne positive (+) auxiliaire si le véhicule est ainsi équipé.

8. À présent, brancher le câble noir négatif (-) à la borne négative (-) de la batterie chargée. Utiliser une borne négative (-) auxiliaire si le véhicule en est équipé.

Empêcher l'autre extrémité du câble d'entrer en contact avec un autre élément avant l'étape suivante. L'autre extrémité du câble négatif (-) ne doit pas être reliée à la batterie déchargée. Elle doit être reliée à une pièce de moteur en métal solide non peinte, ou à la borne négative (-) à distance du véhicule dont la batterie est déchargée.



9. Brancher l'autre extrémité du câble négatif (-) à la borne négative (-) auxiliaire, laquelle porte l'inscription GND, sur le véhicule dont la batterie est déchargée.

Remarque: Si les câbles volants ne sont pas raccordés ou déposés dans le bon ordre, un court-circuit électrique peut survenir et endommager le véhicule. Les réparations ne seraient pas couvertes par votre garantie. Toujours raccorder et déposer les câbles volants dans l'ordre correct, en s'assurant que les câbles ne se touchent pas et qu'ils ne sont pas en contact avec une autre pièce métallique.

10. Démarrer le véhicule de dépannage et laisser son moteur tourner pendant quelques instants.
11. Essayer de faire démarrer le véhicule dont la batterie était déchargée. S'il ne démarre pas après quelques essais, le véhicule doit être réparé.

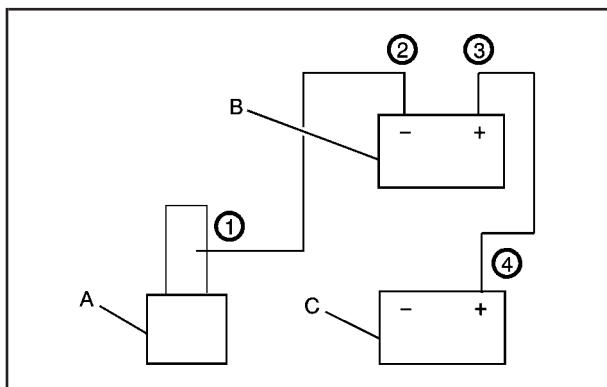

Retrait des câbles volants

- A. Pièce en métal solide non peinte du moteur ou borne négative (-) éloignée.
- B. Batterie en bon état ou bornes positive (+) et négative (-) auxiliaires.
- C. Batterie déchargée ou borne positive (+) éloignée

Pour débrancher les câbles de démarrage des deux véhicules, faire ce qui suit :

1. Débrancher le câble négatif (-) noir du véhicule dont la batterie était déchargée.
2. Débrancher le câble noir négatif (-) du véhicule dont la batterie est chargée.
3. Débrancher le câble rouge positif (+) du véhicule dont la batterie est chargée.
4. Débrancher le câble rouge positif (+) de l'autre véhicule.
5. Remettre le capuchon sur la borne positive (+) éloignée, le cas échéant, en position initiale.

Transmission intégrale

Si votre véhicule est doté de l'ensemble LTZ, les vérifications de lubrifiants dans cette section s'appliquent aussi à ce véhicule.

Boîte de transfert

Intervalle de vérification du lubrifiant

Se reporter au programme d'entretien pour connaître les intervalles de vérification du lubrifiant. Se reporter à la rubrique *Entretien prévu à la page 6-5*.

Vérification du niveau de lubrifiant

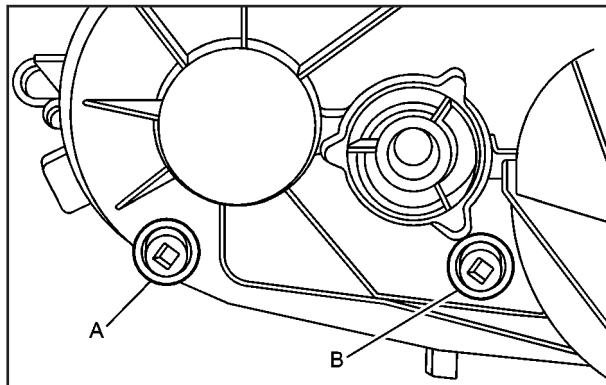

Bouchon de vidange (A) Bouchon de remplissage (B) Suburban LTZ

Pour obtenir une lecture précise, le véhicule doit être stationné sur une surface plate.

Si le niveau est en dessous du bas de l'orifice du bouchon de remplissage, vous devrez ajouter du lubrifiant. Ajouter suffisamment de lubrifiant pour amener le niveau au bas de l'orifice du bouchon de remplissage. Faire attention de ne pas trop serrer le bouchon.

Utiliser ce qui suit

Se reporter au programme d'entretien pour savoir quel type de lubrifiant utiliser. Se reporter à la rubrique *Liquides et lubrifiants recommandés à la page 6-17.*

Pont arrière

Essieu arrière

Intervalle de vérification du lubrifiant

Il n'est pas nécessaire de vérifier régulièrement le lubrifiant de l'essieu arrière, sauf si vous soupçonnez la présence d'une fuite ou si vous entendez des bruits inhabituels. Une perte de lubrifiant peut signaler un problème. Faire inspecter et réparer le véhicule.

Tous les assemblages de pont sont remplis d'un volume de liquide à la construction. Ils ne sont pas remplis pour atteindre un certain niveau. Lors de la vérification du niveau de liquide sur un pont arrière, des variations de niveau peuvent être dues à des différences de remplissage en usine entre le volume minimum et maximum. De même, si un véhicule vient juste de rouler avant de vérifier le niveau de liquide, celui-ci peut apparaître plus bas que normal car le liquide a transité par les circuits du pont et n'a pas fini de s'écouler dans la gatte. Par conséquent, une lecture effectuée cinq minutes après la conduite du véhicule donnera un niveau plus bas que la lecture effectuée sur un véhicule ayant stationné pendant une heure ou deux. Ne pas oublier que le pont arrière doit être supporté pour obtenir une lecture fiable.

Vérification du niveau de lubrifiant

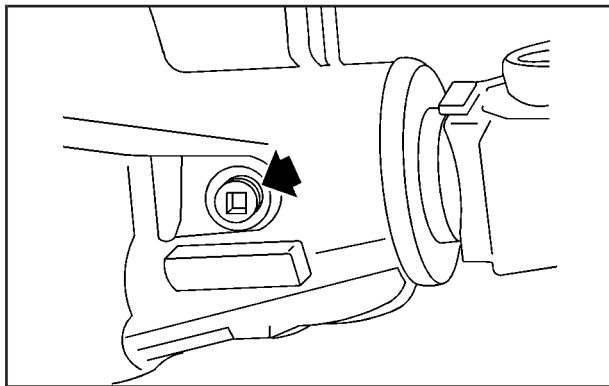

Modèle de la série 1500 illustré, 2500 semblable

Pour obtenir une lecture précise, le véhicule doit être stationné sur une surface plate.

- Le niveau correct pour la série 1500 est compris entre 15 mm et 40 mm (5/8 po et 1 5/8 po) sous le bas de l'orifice du bouchon de remplissage.
- Pour les modèles de la série 2500, le niveau approprié se situe entre 0 et 13 mm (0 et 1/2 po) sous l'orifice de remplissage.

Ajouter uniquement la quantité de liquide nécessaire pour atteindre le niveau correct.

Utiliser ce qui suit

Pour déterminer quel type de lubrifiant utiliser, se reporter à la rubrique *Liquides et lubrifiants recommandés* à la page 6-17.

Quatre roues motrices

Les vérifications de lubrifiants dans cette section s'appliquent aussi à ces véhicules. Deux systèmes supplémentaires requièrent une lubrification.

Boîte de transfert

Intervalle de vérification du lubrifiant

Il n'est pas nécessaire de vérifier régulièrement le lubrifiant de la boîte de transfert, sauf dans les cas où vous soupçonnez la présence d'une fuite, ou entendez des bruits inhabituels. Une perte de lubrifiant peut signaler un problème. Faire inspecter et réparer le véhicule.

Vérification du niveau de lubrifiant

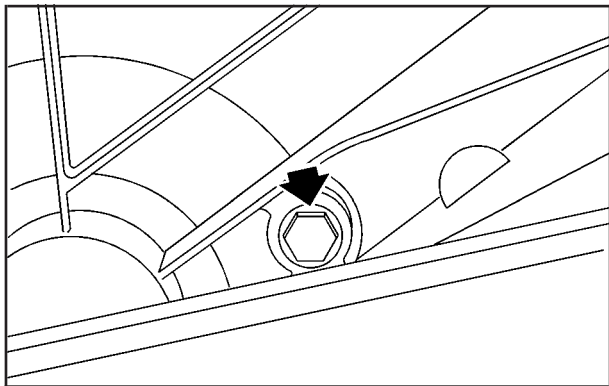

Boîte de transfert automatique

Pour obtenir une lecture précise, le véhicule doit être stationné sur une surface plate.

Si le niveau est en dessous du bas de l'orifice du bouchon de remplissage, vous devrez ajouter du lubrifiant. Ajouter suffisamment de lubrifiant pour amener le niveau au bas de l'orifice du bouchon de remplissage. Faire attention de ne pas trop serrer le bouchon.

Intervalle de vidange du lubrifiant

Se reporter au programme d'entretien pour déterminer les intervalles de vidange du lubrifiant. Se reporter à la rubrique *Entretien prévu à la page 6-5*.

Utiliser ce qui suit

Se reporter au programme d'entretien pour savoir quel type de lubrifiant utiliser. Se reporter à la rubrique *Liquides et lubrifiants recommandés à la page 6-17*.

Essieu avant

Intervalle de vérification du lubrifiant

Il n'est pas nécessaire de vérifier régulièrement le lubrifiant de l'essieu avant, sauf dans les cas où vous soupçonnez la présence d'une fuite ou entendez des bruits inhabituels. Une perte de lubrifiant peut signaler un problème. Faire inspecter et réparer le véhicule.

Vérification du niveau de lubrifiant

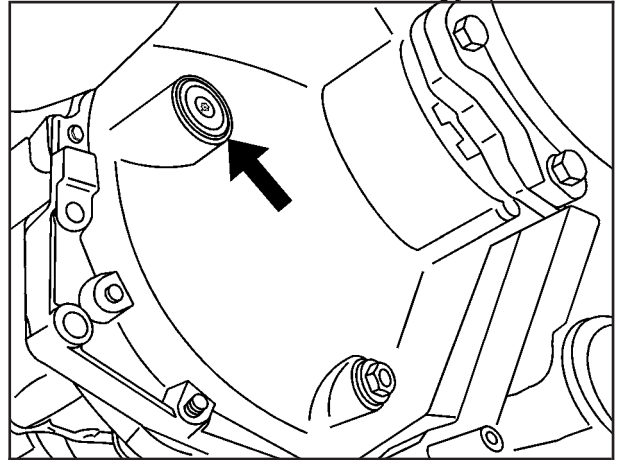

Pour obtenir une lecture précise, le véhicule doit être stationné sur une surface plate.

Si le niveau est en dessous du bas de l'orifice du bouchon de remplissage, vous devrez peut-être ajouter de lubrifiant :

- Lorsque le différentiel est froid, ajouter suffisamment de lubrifiant pour amener le niveau 0 et 9,5 mm (3/8 po) au-dessous de l'orifice de remplissage.
- Quand le différentiel est à la température de fonctionnement (chaud), ajouter suffisamment de lubrifiant pour amener le niveau au bas de l'orifice du bouchon de remplissage.

Utiliser ce qui suit

Pour déterminer quel type de lubrifiant utiliser, se reporter à la rubrique *Liquides et lubrifiants recommandés* à la page 6-17.

Remplacement d'ampoules

Pour connaître le type d'ampoule de rechange à utiliser, se reporter à la rubrique *Ampoules de rechange* à la page 5-67.

Pour toute directive de remplacement d'ampoule qui ne figure pas dans cette rubrique, consulter votre concessionnaire.

Ampoules à halogène

ATTENTION:

Les ampoules aux halogènes contiennent un gaz sous pression. Elles peuvent éclater si vous les laissez tomber ou les égratignez. Vous ou d'autres personnes pourriez être blessés. S'assurer de lire et de suivre les directives sur l'emballage de l'ampoule.

Phares

Pour remettre l'ampoule du phare en place, procéder de la façon suivante :

1. Ouvrir le capot. Pour de plus amples renseignements, se reporter à la rubrique *Levier d'ouverture du capot à la page 5-15.*

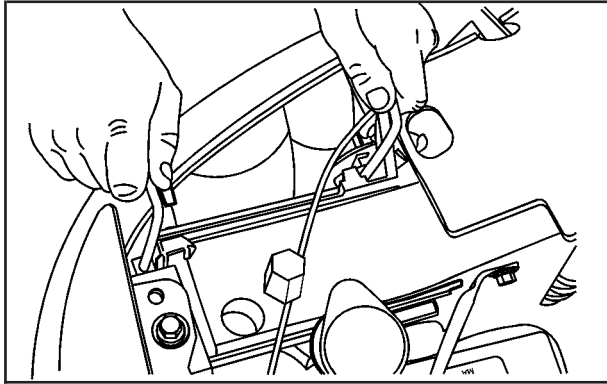

2. Retirer les deux goupilles du haut du phare. Pour ôter la goupille extérieure, la tourner vers l'extérieur et la soulever en tirant. Pour retirer la goupille intérieure, la faire tourner vers l'intérieur et la tirer vers le haut.

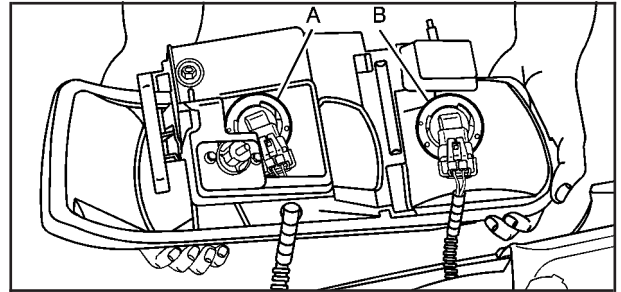

A. Feu de croisement B. Feu de route

3. Retirer le phare.
4. Débrancher le raccord électrique.
5. Faire tourner l'ampoule dans le sens contraire des aiguilles d'une montre et la retirer du phare.
6. Insérer la nouvelle ampoule dans l'ensemble de phare et la tourner dans le sens des aiguilles d'une montre jusqu'à ce qu'elle soit serrée.
7. Brancher le raccord électrique.
8. Remettre le phare dans le véhicule.
9. Mettre en place et tourner les deux pattes de retenue pour fixer l'ensemble de phare.

Clignotants avant, feux de gabarit et feux de circulation de jour

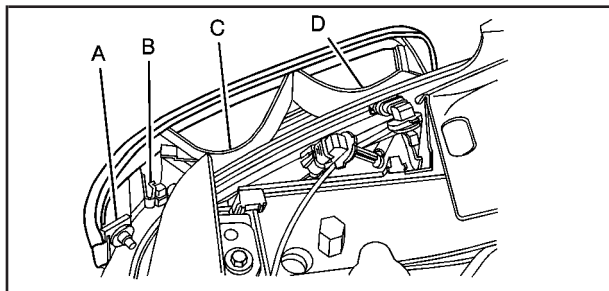

- A. Feu de position latéral C. Clignotant avant
B. Pince de fixation D. Feu de circulation de jour (FCJ)

Pour remplacer une ampoule de clignotant avant, de feu de position latéral ou de feu de circulation de jour, procéder comme suit :

1. Ouvrir le capot. Pour de plus amples renseignements, se reporter à la rubrique *Levier d'ouverture du capot à la page 5-15*.
2. Retirer le bloc de phare tel que décrit précédemment. Se reporter à la rubrique *Phares à la page 5-62* pour plus de renseignements.

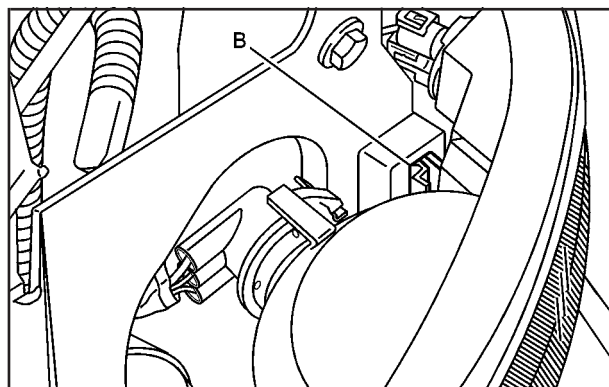

3. Appuyer sur l'agrafe de retenue (B), située derrière l'ensemble de clignotant, vers l'extérieur du véhicule.
4. Retirer l'ensemble de clignotant du véhicule.
5. Appuyer sur le levier de déverrouillage, faire tourner la douille d'ampoule dans le sens contraire des aiguilles d'une montre et l'enlever de l'ensemble de clignotant.
6. Retirer l'ampoule grillée de la douille d'ampoule.
7. Installer une nouvelle ampoule dans la douille.

- Insérer la douille d'ampoule dans l'ensemble de clignotant et la tourner dans le sens des aiguilles d'une montre jusqu'à ce qu'elle se bloque en place.
- Replacer l'ensemble de clignotant dans le véhicule, en plaçant d'abord le côté intérieur muni du crochet et des goujons dans les trous d'alignement, puis le côté extérieur dans son support de retenue, jusqu'à ce qu'un déclic se fasse entendre.
- Poser le phare.

Feux d'encombrement et d'identification

Pour remplacer une ampoule de feu d'encombrement et d'identification :

- Repérer le joint d'ampoule, près de la roue arrière, pour découvrir la fente d'entretien, et en écarter le bord.
- Introduire un outil plat dans la fente et appuyer pour libérer le boîtier de l'ampoule.
- Sortir le boîtier pour découvrir le câblage et le connecteur.

- Débrancher le faisceau de câblage de l'ampoule du boîtier.
- Débrancher la lampe.
- Poser une ampoule neuve et l'insérer dans le boîtier.
- Réinstaller le boîtier de lampe.

Feux de gabarit de toit

Pour remplacer une ampoule de feu de gabarit de toit, procéder comme suit :

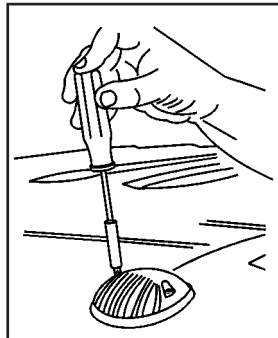

- Enlever les deux vis et retirer la lentille en la soulevant.

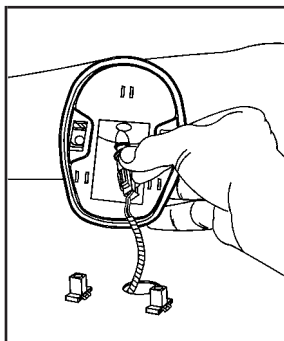

2. Placer une nouvelle ampoule dans la douille et tourner dans le sens des aiguilles d'une montre jusqu'à ce qu'elle se bloque en place.

3. Réinstaller la lentille et serrer les vis.

Pour remplacer une ampoule de feu de gabarit central de toit, procéder comme suit :

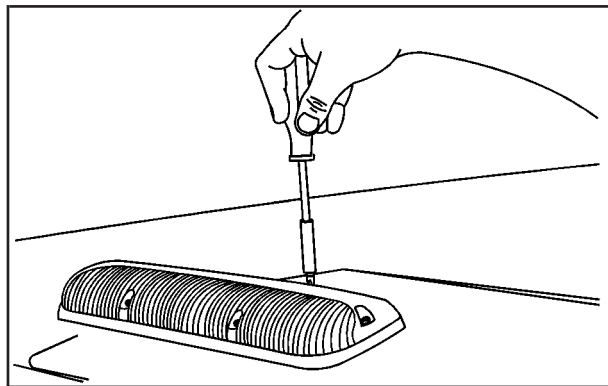

1. Enlever les six vis situées sur le feu de gabarit central de toit.
2. Faire tourner l'ancienne ampoule dans le sens contraire des aiguilles d'une montre afin de l'enlever de la douille.
3. Réinstaller la lentille et serrer les vis.

Feux arrière, clignotants, feux d'arrêt et feux de recul

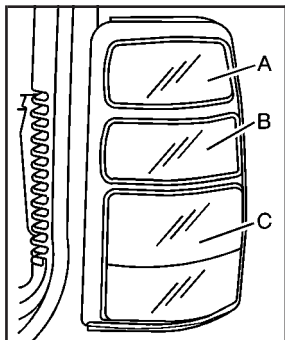

- A. Clignotant
- B. Feu de recul
- C. Feu d'arrêt/
Feu rouge arrière

Pour remplacer l'une de ces ampoules, procéder
comme suit :

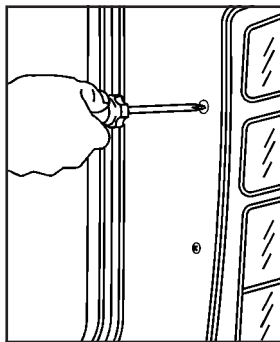

1. Enlever les deux vis
de l'ensemble du
feu arrière.

2. Retirer l'ensemble du feu arrière.
3. Appuyer sur la languette de déverrouillage, le cas
échéant, et faire tourner la douille dans le sens
contraire des aiguilles d'une montre afin de l'enlever
du boîtier de feu arrière.

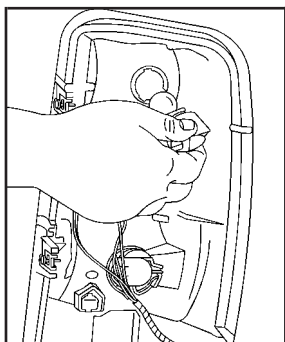

4. Retirer l'ampoule grillée de la douille.

5. Placer une ampoule neuve dans la douille, insérer la douille dans le boîtier de feu arrière et tourner la douille vers la droite dans le boîtier, jusqu'au déclic.
6. Remettre en place l'ensemble du feu arrière.

Ampoules de rechange

Éclairage extérieur	Numéro d'ampoule
Feu de recul	3157
Feux de circulation de jour (FCJ)	4114K
Feux de gabarit avant de toit et feux de gabarit	194
Clignotant avant	3157
Phares	
Feu de route	9005
Feu de croisement	9006
Clignotant arrière, feu rouge arrière et feu d'arrêt arrière	3157
Identification du feu de gabarit	—

Pour les ampoules de rechange non énumérées ici, contacter votre concessionnaire.

Remplacement de la raclette d'essuie-glace

Vous devez inspecter périodiquement les balais des essuie-glaces à la recherche d'usure et de fissure. Pour plus d'informations, se reporter à la rubrique *Entretien prévu* à la page 6-5.

Il existe divers types de lames de rechange qui se retirent de manière différente. Pour connaître la longueur et le type de lames à utiliser, se reporter à la rubrique *Pièces de rechange d'entretien normal* à la page 6-19.

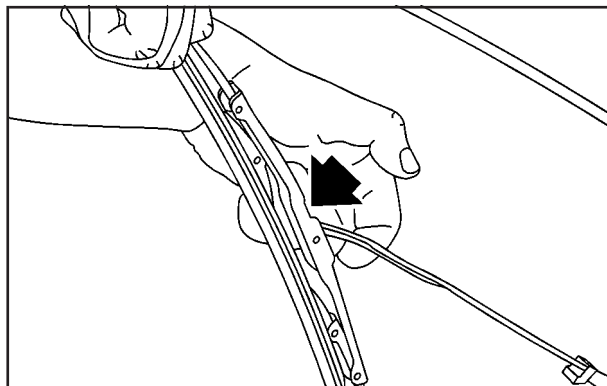

Pour remplacer les lames d'essuie-glace, effectuer les étapes suivantes :

1. Soulever le bras d'essuie-glace du pare-brise.

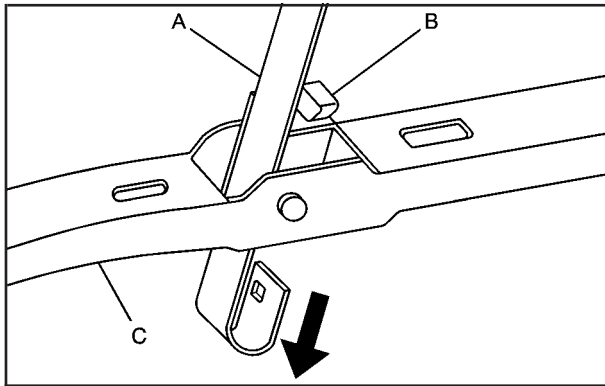

2. Appuyer sur le levier de déverrouillage (B) pour dégager le crochet et appuyer sur le bras de l'essuie-glace (A) pour le sortir de la lame (C).

3. Pousser la nouvelle raclette d'essuie-glaces solidement en place sur le bras d'essuie-glaces jusqu'à ce que vous entendiez le déclic de l'attache de désenclenchement.

Pour remplacer la lame de l'essuie-glace arrière, suivre les étapes décrites précédemment.

Pneus

Votre véhicule est équipé de pneus de haute qualité fabriqués par un des meilleurs fabricants de pneus. Si vous avez des questions sur la garantie des pneus ou si vous désirez savoir où faire effectuer leur entretien, consulter le guide de garantie GM. D'autres renseignements relatifs au fabricant des pneus sont contenus dans le guide du propriétaire.

ATTENTION:

Des pneus mal entretenus ou incorrectement utilisés sont dangereux.

- La surcharge des pneus peut les faire surchauffer par suite de friction excessive. Ils pourraient perdre de l'air et provoquer un accident grave. Se reporter à la rubrique *Chargement du véhicule à la page 4-55.*
- Des pneus sous-gonflés posent le même danger que des pneus surchargés. Ceci pourrait entraîner un accident qui pourrait causer des blessures graves. Vérifier fréquemment tous les pneus afin de maintenir la pression recommandée.

... /

ATTENTION: (suite)

La pression des pneus doit être vérifiée quand les pneus sont froids. Voir *Gonflement - Pression des pneus à la page 5-78.*

- Les pneus surgonflés sont plus susceptibles d'être entaillés, crevés ou ouverts sous un impact soudain, comme quand vous passez sur un nid-de-poule. Garder les pneus à la pression recommandée.
- Les pneus vieux et usés peuvent causer des accidents. Si la bande de roulement des pneus est très usée ou si les pneus ont été endommagés, les remplacer.

Pneus de 20 pouces

Si votre véhicule est pourvu des pneus P275/55R20 de 20 po en option, ils sont classés comme pneus de véhicule de tourisme et sont conçus pour être utilisés sur la route. Le profil bas et la bande large des pneus ne conviennent pas pour une conduite tout terrain. Se reporter à la rubrique *Conduite tout terrain à la page 4-19* pour en savoir plus.

Étiquette sur paroi latérale du pneu

Des renseignements utiles sont moulés sur le flanc du pneu. Les illustrations suivantes sont des exemples typiques des informations inscrites sur les flancs de pneus de voiture de tourisme et de camionnette dont les dimensions sont exprimées en mesures métriques.

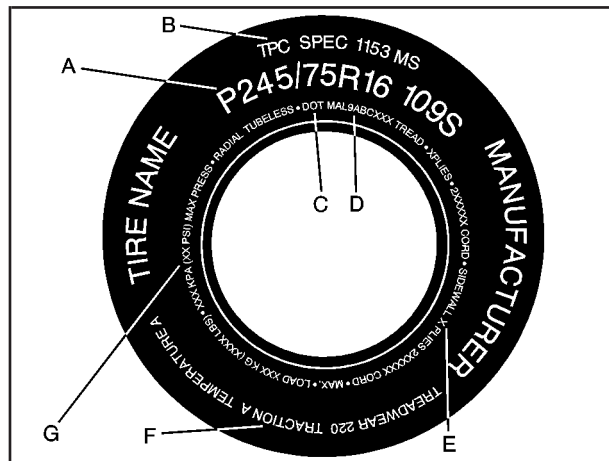

Pneu de tourisme (grandeur « P-Metric »)

(A) Dimensions du pneu: Le code de dimension du pneu est une combinaison de lettres et de chiffres qui définissent la largeur, la hauteur, le rapport d'aspect, le type de construction et la description d'utilisation d'un pneu. Se reporter à l'illustration « Code de dimension du pneu » plus loin dans cette section pour de plus amples détails.

(B) Code TPC (Tire Performance Criteria) (critère de performance d'un pneu): Les pneus d'origine montés sur les véhicules GM répondent aux exigences de performance établies par GM et le code TPC qui est moulé sur leurs flancs. Ces exigences de performance respectent les normes de sécurité établies par le gouvernement fédéral.

(C) DOT (Department of Transportation) (ministère des transports des États-Unis): Le code DOT indique que le pneu répond aux normes de sécurité des véhicules à moteur établies par le ministère des transports des États-Unis.

(D) Tire Identification Number (TIN) (numéro d'identification du pneu): Les lettres et les chiffres à la suite du code DOT représentent le numéro d'identification du pneu. Ce numéro indique le nom du fabricant et le code d'usine, les dimensions du pneu et sa date de fabrication. Il est moulé sur les deux flancs du pneu, même si un seul côté porte la date de fabrication.

(E) Composition de la carcasse du pneu: Type de câble et nombre de plis sur les flancs et sous la bande de roulement.

(F) Normes UTQG (Uniform Tire Quality Grading) (système de classement uniforme de la qualité des pneus): Les fabricants de pneus doivent coter les pneus en fonction de trois facteurs de performance : l'usure de la bande de roulement, l'adhérence et la résistance à la chaleur. Pour plus de renseignements, se reporter à la rubrique *Classification uniforme de la qualité des pneus à la page 5-88*.

(G) Charge et pression de gonflage maximales à froid: Charge maximale pouvant être transportée et pression de gonflage maximale nécessaire pour supporter cette charge. Pour plus de renseignements sur la pression de gonflage recommandée, se reporter aux rubriques *Gonflement - Pression des pneus à la page 5-78* et *Chargement du véhicule à la page 4-55*.

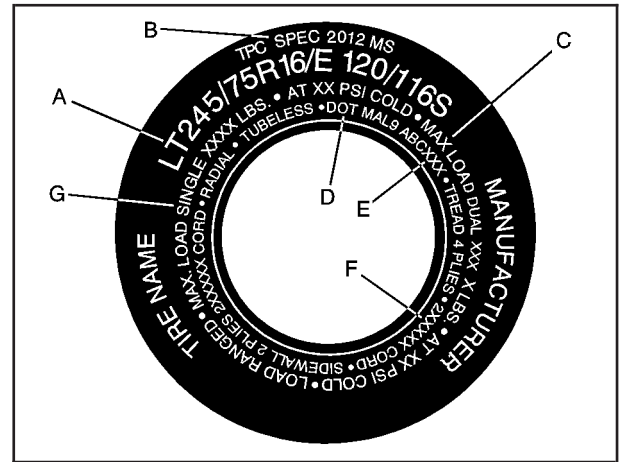

Pneu de camionnette (grandeur « LT-Metric »)

(A) Dimensions du pneu: Le code de dimension du pneu est une combinaison de lettres et de chiffres qui définissent la largeur, la hauteur, le rapport d'aspect, le type de construction et la description d'utilisation d'un pneu. Se reporter à l'illustration « Code de dimension du pneu » plus loin dans cette section pour de plus amples détails.

(B) Code TPC (Tire Performance Criteria) (critère de performance d'un pneu): Les pneus d'origine montés sur les véhicules GM répondent aux exigences de performance établies par GM et le code TPC qui est moulé sur leurs flancs. Ces exigences de performance respectent les normes de sécurité établies par le gouvernement fédéral.

(C) Charge maximale des pneus jumelés: Charge maximale pouvant être transportée et pression de gonflage maximale nécessaire pour supporter cette charge lorsque des pneus jumelés sont utilisés. Pour plus de renseignements sur la pression de gonflage recommandée, se reporter aux rubriques *Gonflement - Pression des pneus à la page 5-78* et *Chargement du véhicule à la page 4-55*.

(D) DOT (Department of Transportation) (ministère des transports des États-Unis): Le code DOT indique que le pneu répond aux normes de sécurité des véhicules à moteur établies par le ministère des transports des États-Unis.

(E) Tire Identification Number (TIN) (numéro d'identification du pneu): Les lettres et les chiffres à la suite du code DOT représentent le numéro d'identification du pneu. Ce numéro indique le nom du fabricant et le code d'usine, les dimensions du pneu et sa date de fabrication. Il est moulé sur les deux flancs du pneu, même si un seul côté porte la date de fabrication.

(F) Composition de la carcasse du pneu: Type de câble et nombre de plis sur les flancs et sous la bande de roulement.

(G) Charge maximale des pneus simples: Charge maximale pouvant être transportée et pression de gonflage maximale nécessaire pour supporter cette charge lorsque des pneus simples sont utilisés. Pour plus de renseignements sur la pression de gonflage recommandée, se reporter aux rubriques *Gonflement - Pression des pneus à la page 5-78* et *Chargement du véhicule à la page 4-55*.

Dimensions des pneus

Les exemples suivants illustrent les diverses données qui entrent en compte dans l'établissement des dimensions d'un pneu.

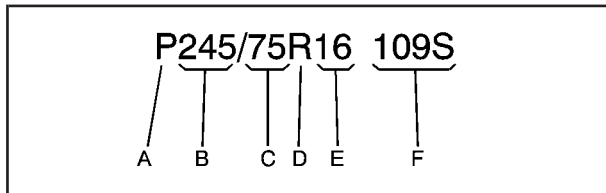

Pneu de tourisme (grandeur « P-Metric »)

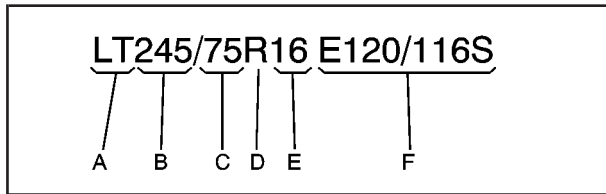

Pneu de camionnette (grandeur « LT-Metric »)

(A) Pneu de tourisme (grandeur « P-Metric »):

Version américaine du système de dimensions métriques. La lettre P initiale indique un pneu de voiture de tourisme conforme aux normes de la Tire and Rim Association américaine.

(A) Pneu de camionnette (LT-Metric)

(camionnette-mesure métrique): Version américaine du système de dimensions métriques des pneus. Les lettres LT (camionnette), les deux premiers caractères indiquant les dimensions du pneu, signifient que ce pneu est conforme aux normes de la Tire and Rim Association des États-Unis.

(B) Largeur de section: Mesure (trois premiers chiffres) indiquant la largeur de section du pneu en millimètres d'un flanc à l'autre.

(C) Rapport d'aspect: Nombre à deux chiffres indiquant le rapport hauteur/largeur du pneu. Par exemple, un rapport d'aspect est de 75, tel qu'indiqué par le repère C de l'illustration du pneu (LT-métrique) d'un camion léger, signifie que la hauteur du pneu équivaut à 75% de sa largeur.

(D) Type de construction: Lettre utilisée pour indiquer le type de construction de la carcasse du pneu. La lettre R indique qu'il s'agit d'un pneu à structure radiale, la lettre D indique qu'il s'agit d'un pneu à structure diagonale, la lettre B indique qu'il s'agit d'un pneu à structure diagonale ceinturée.

(E) Diamètre de jante: Diamètre de la roue en pouces.

(F) Description d'utilisation: La description d'utilisation indique la charge et la vitesse maximales d'un pneu. L'indice de charge d'un pneu peut se situer entre 1 et 279 et la cote de vitesse, de A à Z.

Terminologie et définitions de pneu

Pression d'air: Force exercée par l'air à l'intérieur du pneu exprimée en livres par pouce carré (lb/po²) ou en kilopascals (kPa).

Poids des accessoires: Poids combinés des accessoires en option. Quelques exemples d'accessoires en option : boîte de vitesses automatique, direction assistée, freins assistés, lève-glaces à commande électrique et climatiseur.

Rapport d'aspect: Rapport entre la hauteur et la largeur du pneu.

Ceinture: Ensemble de câbles caoutchoutés situés entre les plis et la bande de roulement. Ces câbles peuvent être faits d'acier ou d'autres matériaux de renforcement.

Talon: Partie du pneu contenant les câbles d'acier et qui s'appuient contre la jante lorsqu'il est monté sur une roue.

Pneu à carcasse diagonale: Pneu dont les plis se croisent à un angle inférieur à 90° par rapport à l'axe longitudinal de la bande de roulement.

Pression de gonflage à froid: Quantité d'air dans un pneu, mesurée en livres par pouce carré (lb/po²) ou en kilopascals (kPa), avant que la température du pneu n'ait augmenté en raison du roulement. Se reporter à la rubrique *Gonflement - Pression des pneus à la page 5-78*.

Poids à vide: Poids total du véhicule comprenant les équipements de série et les équipements en option, de même que la capacité maximale de carburant, d'huile moteur et de liquide de refroidissement, mais sans passager ni chargement.

Marquage DOT: Code moulé sur le flanc d'un pneu signifiant qu'il répond aux normes de sécurité des véhicules à moteur du U.S. Department of Transportation (DOT) (ministère des transports des États-Unis). Le marquage DOT comporte le numéro d'identification du pneu, une indication alphanumérique qui identifie également le fabricant, l'usine de fabrication, la marque et la date de fabrication.

PNBV: Poids nominal brut du véhicule. Se reporter à la rubrique *Chargement du véhicule à la page 4-55*.

PNBE AVANT: Poids nominal brut sur l'essieu avant. Se reporter à la rubrique *Chargement du véhicule à la page 4-55*.

PNBE ARRIÈRE: Poids nominal brut sur l'essieu arrière. Se reporter à la rubrique *Chargement du véhicule* à la page 4-55.

Côté d'installation d'un pneu asymétrique: Côté d'un pneu asymétrique devant toujours se trouver sur le côté extérieur du véhicule.

Kilopascal (kPa): Unité métrique pour la pression d'air.

Pneu de camionnette (grandeur « LT-Metric »): Pneu monté sur les camionnettes et sur certains véhicules de tourisme multifonctions.

Indice de charge: Nombre situé entre 1 et 279 et représentant la capacité de charge d'un pneu.

Pression de gonflage maximale: Pression d'air maximale à laquelle un pneu froid peut être gonflé. La pression d'air maximale est moulée sur le flanc du pneu.

Charge maximale: Limite de charge qu'un pneu gonflé à la pression d'air maximale permise peut supporter.

Poids maximal du véhicule en charge: Somme du poids à vide, du poids des accessoires, de la capacité nominale du véhicule et du poids des options d'usine.

Poids normal des occupants: Poids déterminé par le nombre de sièges, multiplié par 68 kg (150 lb). Se reporter à la rubrique *Chargement du véhicule* à la page 4-55.

Répartition des occupants: Places assises désignées

Côté d'installation d'un pneu asymétrique: Côté d'un pneu asymétrique devant toujours se trouver sur le côté extérieur du véhicule. Côté du pneu dont le flanc est blanc et qui comporte des lettres blanches ou le nom du fabricant, la marque et/ou le modèle du pneu moulé sur le pneu et dont le relief est plus accentué que celui des mêmes renseignements indiqués sur l'autre flanc.

Pneu de tourisme (grandeur « P-Metric »): Pneu monté sur les voitures de tourisme et sur certains véhicules de tourisme multifonctions.

Pression de gonflage recommandée: Pression de gonflage du pneu recommandée par le fabricant et indiquée sur l'étiquette des pneus. Se reporter aux rubriques *Gonflement - Pression des pneus* à la page 5-78 et *Chargement du véhicule* à la page 4-55.

Pneu radial: Pneu dont les plis de la carcasse se croisent à un angle de 90° par rapport à l'axe longitudinal de la bande de roulement.

Jante: Support de métal d'un pneu et sur lequel s'appuie le talon.

Flanc: Partie du pneu située entre la bande de roulement et le talon.

Cote de vitesse: Système alphanumérique indiquant la capacité d'un pneu à rouler à une vitesse déterminée.

Adhérence: Friction entre le pneu et la chaussée. Degré d'adhérence fournie.

Bande de roulement: Partie du pneu en contact avec la chaussée.

Indicateurs d'usure: Minces bandes, appelées parfois repères d'usure, qui apparaissent sur la bande de roulement pour indiquer que la profondeur des sculptures n'est plus que de 1,6 mm (1/16 po). Se reporter à la rubrique *Quand faut-il remplacer les pneus?* à la page 5-85.

Normes de qualité de pneus uniformes:

Système d'information sur les pneus fournissant aux consommateurs des cotes sur la traction, la température et l'usure de la bande de roulement des pneus. Les cotes sont déterminées par chaque fabricant de pneus, selon les procédures d'essais gouvernementales. Ces cotes sont moulées sur le flanc des pneus. Se reporter à la rubrique *Classification uniforme de la qualité des pneus* à la page 5-88.

Capacité nominale du véhicule: Nombre de places assises désignées, multiplié par 68 kg (150 lb), plus poids de la charge établi. Se reporter à la rubrique *Chargement du véhicule* à la page 4-55.

Charge maximale sur le pneu: Charge exercée sur un pneu en raison du poids à vide, du poids des accessoires, du poids des occupants et du poids de la charge.

Étiquette du véhicule: Une étiquette, apposée en permanence à un véhicule, affichant la capacité nominale du véhicule et indiquant la dimension des pneus d'origine et la pression de gonflage recommandée. Se reporter à « Étiquette d'information sur les pneus et le chargement » sous la rubrique *Chargement du véhicule* à la page 4-55.

Gonflement - Pression des pneus

Pour bien fonctionner, la pression d'air des pneus doit être adéquate.

Remarque: Ne pas écouter ceux qui disent qu'un pneu sous-gonflé ou surgonflé ne pose pas de problème. C'est faux. Un pneu pas assez gonflé (sous-gonflé) :

- S'écrase trop
- Surchauffe
- Subit une surcharge
- S'use prématurément ou irrégulièrement
- Réduit la maniabilité du véhicule
- Augmente la consommation de carburant

Un pneu surgonflé :

- S'use prématurément
- Réduit la maniabilité du véhicule
- Rend la conduite inconfortable
- Est plus vulnérable aux dangers routiers

Une étiquette d'information sur les pneus et le chargement est fixée sur le montant central du véhicule (montant B), sous le butoir de la serrure de la porte du conducteur. Cette étiquette indique la dimension des pneus d'origine du véhicule et la pression de gonflage à froid recommandée, cette dernière donnée représentant la quantité minimum de pression d'air requise pour supporter la capacité de charge maximale du véhicule.

Pour plus d'informations sur la charge maximale pouvant être transportée par votre véhicule et pour consulter un exemple d'étiquette d'information sur les pneus et le chargement, se reporter à la rubrique *Chargement du véhicule à la page 4-55*.

Quand les vérifier

Vérifier vos pneus au moins une fois par mois. Ne pas oublier de vérifier la roue de secours. Pour plus d'informations concernant la roue de secours, se reporter à la rubrique *Pneu de secours à la page 5-115*.

Comment procéder à la vérification

Utiliser un manomètre pour pneus de poche de bonne qualité pour vérifier la pression de gonflage des pneus. Il est impossible de savoir si la pression de gonflage des pneus est appropriée uniquement en procédant à une inspection visuelle. Les pneus à carcasse radiale peuvent sembler être gonflés à la pression appropriée alors qu'ils sont en fait insuffisamment gonflés. Vérifier la pression de gonflage appropriée des pneus à froid, c'est-à-dire lorsque le véhicule est immobile depuis au moins trois heures ou qu'il a parcouru une distance inférieure à 1,6 km (1 mille).

Retirer le bouchon de la tige de valve. Appuyer fermement le manomètre pour pneus contre la valve afin de mesurer la pression. La pression de gonflage à froid doit correspondre à celle recommandée sur l'étiquette d'information sur les pneus et le chargement. Si ce n'est pas le cas, vous devez ajouter de l'air jusqu'à ce vous atteigniez la pression de gonflage recommandée.

Si vous surgonflez le pneu, laissez échapper de l'air en appuyant sur la tige en métal au centre de la valve du pneu. Vérifier à nouveau la pression de gonflage du pneu à l'aide d'un manomètre pour pneus.

Voir à remettre les bouchons de valve en place sur les tiges de valve. Ils contribuent à empêcher les fuites en protégeant les valves de la saleté et de l'humidité.

Système de surveillance de la pression des pneus

Le système de surveillance de pression des pneus (TPMS) utilise une technologie radio et des capteurs pour vérifier le niveau de pression des pneus. Si votre véhicule est équipé de ce dispositif, les capteurs sont montés sur chaque pneu et ensemble de roue, excepté la roue de secours. Le système de surveillance de pression des pneus (TPMS) capte la pression de l'air dans les pneus de votre véhicule et transmet les mesures de la pression à un récepteur se trouvant dans le véhicule.

Le système de surveillance de pression des pneus (TPMS) est conçu pour prévenir le conducteur si une baisse de pression a été détectée. Ce système permet aussi au conducteur de vérifier la pression des pneus sur le Centralisateur informatique de bord (CIB).

Lorsqu'une faible pression de pneu est détectée, le système de surveillance de pression des pneus (TPMS) affichera le message d'avertissement CHECK TIRE PRESSURE (vérifier la pression des pneus) dans le centralisateur informatique de bord (CIB) et le symbole d'avertissement de faible pression de pneu s'allumera au même moment.

Pour de plus amples renseignements et détails sur le fonctionnement et les affichages du centralisateur informatique de bord (CIB), se reporter à *Fonctionnement et affichages du centralisateur informatique de bord* à la page 3-59 et à *Centralisateur informatique de bord - Avertissements et messages* à la page 3-63.

Vous pouvez remarquer, pendant des conditions climatiques froides, que le témoin lumineux de pression des pneus, se trouvant sur le tableau de bord, et le message CHECK TIRE PRESSURE (vérifier la pression des pneus), apparaissent lorsque vous démarrez le véhicule et s'éteignent lorsque le véhicule commence à rouler. C'est peut-être un signe précurseur de la baisse de pression du pneu et de la nécessité de le faire regonfler à une pression correcte.

Chaque pneu, y compris celui de la roue de secours (selon le cas), doit être vérifié mensuellement à froid et gonflé à la pression recommandée par le constructeur du véhicule mentionnée sur l'étiquette du véhicule ou l'étiquette de pression de gonflage des pneus. (Si votre véhicule possède des pneus de taille différente de celle indiquée sur l'étiquette du véhicule ou sur l'étiquette de pression de gonflage des pneus, vous devez déterminer la pression de gonflage correct pour ces pneus.)

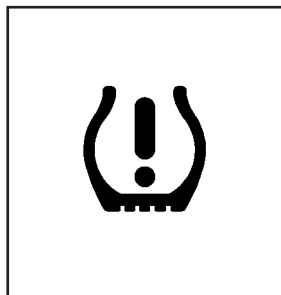

À titre de fonction supplémentaire de sécurité, votre véhicule a été équipé d'un système de surveillance de la pression des pneus (TPMS) qui allume un témoin de basse pression des pneus ou si un ou plusieurs pneus sont significativement dégonflés.

Par conséquent, quand le témoin de basse pression des pneus s'allume, vous devez arrêter et vérifier vos pneus dès que possible, et les gonfler à la pression correcte. Le fait de conduire avec un pneu dégonflé de manière significative, peut entraîner un échauffement de pneu et sa défaillance. Un gonflement insuffisant peut également réduire l'économie de carburant et la durée de vie de la bande de roulement, et peut empêcher un bon comportement du véhicule ainsi que réduire sa capacité de freinage.

Veillez noter que le système TPMS n'est pas un substitut à une maintenance correcte des pneus et qu'il en va de la responsabilité du conducteur de maintenir une pression correcte des pneus, même si le sous-gonflage n'a pas atteint le niveau de déclenchement du témoin de basse pression des pneus TPMS.

Le message d'avertissement CHECK TIRE PRESSURE (surveiller la pression des pneus) et le témoin de basse pression des pneus s'affiche à chaque cycle d'allumage jusqu'à ce que les pneus soient gonflés à la pression correcte.

L'étiquette d'information sur les pneus et le chargement indique la taille des pneus d'origine de votre véhicule et les pressions de gonflage à froid. Se reporter à la rubrique *Gonflement - Pression des pneus* à la page 5-78. Pour son emplacement, se reporter à la rubrique *Chargement du véhicule* à la page 4-55.

Le TPMS de votre véhicule (surveillance de pression des pneus) peut vous avertir en cas de faible pression d'un pneu, mais ne remplace pas l'entretien normal des pneus. Se reporter à *Inspection et permutation des pneus* à la page 5-84 et à *Pneus* à la page 5-70.

Remarque: Ne pas utiliser d'enduit d'étanchéité pour pneu si votre véhicule est équipé de dispositifs de surveillance de la pression des pneus. L'enduit d'étanchéité liquide peut endommager les capteurs de surveillance de la pression des pneus.

Réinitialisation des codes d'identification du système de surveillance de pression des pneus (TPMS)

Chaque capteur du système de surveillance de pression des pneus (TPMS) a un code d'identification unique. Chaque fois que vous effectuez une permutation des pneus de votre véhicule, ou remplacez un ou plusieurs des capteurs de système de surveillance de pression des pneus (TPMS), les codes d'identification auront besoin d'être réappariés à l'emplacement du nouvel ensemble pneu/roue. Chaque emplacement de pneu/roue est apparié à un capteur en augmentant ou diminuant la pression d'air du pneu. Les capteurs sont appariés à un ensemble pneu/roue dans l'ordre suivant : LF TIRE (pneu avant gauche côté conducteur du véhicule), RF TIRE (pneu avant droit côté passager du véhicule), RR TIRE (pneu arrière droit côté passager du véhicule), et LR TIRE (pneu arrière gauche côté conducteur du véhicule).

Vous aurez une minute pour associer la première position de pneu/roue et cinq minutes en tout pour associer les quatre positions de pneus/roues. S'il faut plus d'une minute pour associer le premier ensemble pneu/roue ou plus de cinq minutes pour associer les quatre positions de pneus/roues, le processus d'association cesse et il faut recommencer.

L'appariement du système de surveillance de pression des pneus (TPMS) est mis en évidence ci-dessous :

1. Actionner le frein de stationnement.
2. Tourner le contacteur d'allumage à la position RUN (marche) sans faire démarrer le moteur.
3. Allumer et éteindre quatre fois en 3 secondes l'interrupteur de l'éclairage extérieur. Un double coup de klaxon bref retentit et le témoin lumineux de faible pression de pneu du système de surveillance de pression des pneus (TPMS) commencera à clignoter. Le double coup de klaxon bref et le témoin lumineux du système de surveillance des pneus qui clignote indiquent que la procédure d'appariement a commencé. Le témoin lumineux du système de surveillance de pression des pneus (TPMS) devrait continuer à clignoter pendant toute la durée du processus d'appariement. Le message SERVICE TIRE MONITOR (vérifier le système de surveillance de pression des pneus) sera affiché à l'écran du centralisateur informatique de bord (CIB).
4. Commencer par le pneu avant côté conducteur.
5. Enlever le capuchon de la valve de la tige de valve. Activer le capteur de surveillance de pression des pneus (TPMS) en augmentant ou réduisant la pression d'air du pneu pendant 10 secondes, puis s'arrêter et écouter s'il y a un son émis par le klaxon.

Le son doit être émis dans les 15 secondes suivantes, ce qui confirme que le code d'identification du capteur a été associé à cette position pneu/roue. Si vous n'entendez pas ce son de confirmation, il faut recommencer à l'étape 1. Pour laisser sortir la pression d'air du pneu, vous pouvez utiliser l'extrémité pointue du capuchon de valve, un manomètre de type crayon ou une clé.

6. Passer au pneu avant du côté passager et refaire la procédure de l'étape 5.
7. Passer au pneu arrière du côté passager et refaire la procédure de l'étape 5.
8. Passer au pneu arrière du côté conducteur et refaire la procédure de l'étape 5.
9. Après avoir entendu le coup de klaxon bref pour le pneu arrière gauche, vérifier si le témoin lumineux du système de surveillance des pneus (TPMS) clignote encore. Si c'est le cas, mettre le commutateur d'allumage en position LOCK (verrouillage) pour quitter le processus d'appariement des capteurs. Si le témoin lumineux du système de surveillance des pneus (TPMS) ne clignote plus, les cinq minutes de temps imparti sont dépassées et vous devrez recommencer toute la procédure, en commençant par l'étape 1.

10. Régler les quatre pneus au niveau de pression d'air recommandé selon les indications figurant sur l'étiquette d'information sur les pneus et le chargement.

11. Remettre les capuchons sur les tiges de valves

La roue de secours n'a pas de capteur TPMS (système de surveillance de pression des pneus). Si vous remplacez l'un des pneus par la roue de secours, le message CHECK TIRE PRESSURE (vérifier la pression des pneus) s'affiche à l'écran du centralisateur informatique de bord (CIB). Ce message doit disparaître au moment de la remise en place d'un pneu doté d'un capteur TPMS. Le message SERVICE TIRE MONITOR (réviser le système de surveillance de pression des pneus) s'affiche aussi lorsque le système de surveillance de pression des pneus fonctionne mal. Si un ou plusieurs capteurs sont manquants ou inopérants, ce message s'affiche. Consulter votre concessionnaire GM pour faire réviser le système.

Commission de la communication fédérale (FCC) et Industrie et science du Canada

Le système de surveillance de la pression des pneus (TPMS) fonctionne sur une fréquence radio et est conforme à l'article 15 de la réglementation FCC. Le fonctionnement est soumis aux deux conditions suivantes :

1. Cet appareil ne doit causer aucune interférence dangereuse.
2. Cet appareil doit accepter toute interférence reçue y compris celles pouvant entraîner un dysfonctionnement.

Le système de surveillance de la pression des pneus (TPMS) fonctionne sur une fréquence radio et satisfait à la norme RSS-210 du département Industrie et science du Canada. Le fonctionnement est soumis aux deux conditions suivantes :

1. Cet appareil ne doit causer aucune interférence.
2. Cet appareil doit accepter toute interférence reçue dont celles pouvant entraîner un dysfonctionnement.

Des changements ou des modifications à ce système effectués par un autre établissement qu'un centre de réparation agréé risquent d'annuler le droit d'utiliser cet équipement.

Inspection et permutation des pneus

Les pneus doivent être permutés à tous les 8 000 à 13 000 km (5 000 à 8 000 milles).

En cas de détection d'une usure anormale, permuter les pneus dès que possible et vérifier le parallélisme des roues. Examiner aussi les pneus et les roues pour voir s'ils sont endommagés. Se reporter aux rubriques *Quand faut-il remplacer les pneus?* à la page 5-85 et *Remplacement de roue* à la page 5-90 pour plus de renseignements.

S'assurer de ranger le pneu de secours de façon sécuritaire. Pousser, tirer et essayer ensuite de faire pivoter ou tourner le pneu. Si le pneu bouge, utiliser la clé à cliquet/pour écrous de roues afin de resserrer le câble. Se reporter à la rubrique *Remplacement d'un pneu à plat* à la page 5-94.

Le but de la permutation périodique est d'obtenir une usure uniforme de tous les pneus du véhicule. La première permutation est la plus importante. Se reporter à la rubrique *Entretien prévu* à la page 6-5.

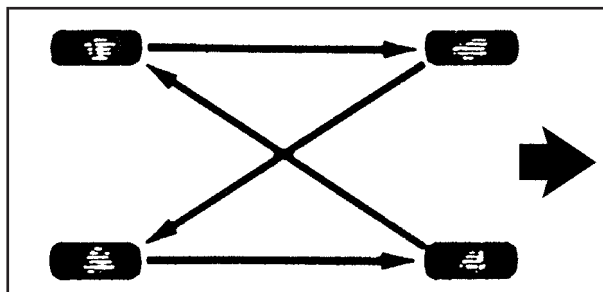

Toujours utiliser l'ordre de permutation illustré ici lors de la permutation des pneus.

Ne pas inclure le pneu de secours dans la permutation des pneus.

Après avoir permuté les pneus, régler les pressions de gonflage à l'avant et à l'arrière comme indiqué sur l'étiquette d'information sur les pneus et le chargement. Pour plus d'informations, se reporter aux rubriques *Chargement du véhicule* à la page 4-55 et *Gonflément - Pression des pneus* à la page 5-78.

Dans le cas des véhicules équipés du système de surveillance de pression des pneus, remettre le capteur à zéro après la permutation des pneus. Se reporter à « Codes d'identification de capteurs TPMS (système de surveillance de pression des pneus) » sous *Système de surveillance de la pression des pneus* à la page 5-79.

S'assurer que tous les écrous de roue sont bien serrés correctement. Voir la rubrique « Couple de serrage des écrous de roue » sous *Capacités et spécifications* à la page 5-140.

ATTENTION:

S'il y a de la rouille ou de la saleté sur la roue ou sur les pièces auxquelles elle est attachée, les écrous peuvent à la longue se desserrer. La roue pourrait alors se détacher et provoquer un accident. Lors du remplacement d'une roue, enlever toute rouille ou toute saleté des pièces du véhicule auxquelles la roue s'attache. En cas d'urgence, vous pouvez utiliser un linge ou un essuie-tout pour le faire, mais s'assurer d'utiliser un grattoir ou une brosse à poils métalliques plus tard, au besoin, pour enlever toute rouille et toute saleté. Se reporter à « Remplacement d'un pneu dégonflé » dans l'index *Remplacement d'un pneu à plat* à la page 5-94.

Quand faut-il remplacer les pneus?

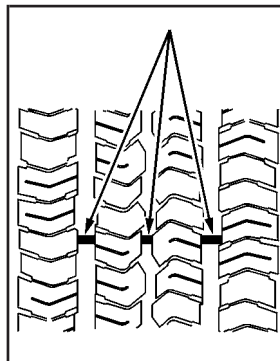

Un des moyens de savoir à quel moment il est nécessaire de changer les pneus, est d'inspecter les indicateurs d'usure qui apparaissent lorsque la bande de roulement restante des pneus est inférieure ou égale à 1,6 mm (1/16 po). Les pneus de certains camions commerciaux peuvent ne pas porter d'indicateurs d'usure.

Remplacer le pneu lorsque l'une des affirmations suivantes se vérifie :

- Les indicateurs apparaissent à trois endroits au moins autour du pneu.
- Le câblé ou la trame au travers du caoutchouc du pneu sont visibles.
- La semelle ou le flanc est fendillé, coupé ou entaillé suffisamment pour exposer le câblé ou la trame.
- Le pneu a une bosse, un ballonnement ou une déchirure.
- Le pneu est crevé, entaillé ou a des dommages impossibles à réparer de façon satisfaisante du fait de leur importance ou de leur emplacement.

Achat de pneus neufs

GM a développé et adapté des pneus spécifiques pour votre véhicule. Les pneus d'équipement d'origine installés sur votre véhicule neuf ont été conçus pour répondre aux caractéristiques nominales du code TPC (critère de performance d'un pneu) de General Motors. Si vos pneus doivent être remplacés, GM vous recommande fortement d'acquérir des pneus de caractéristiques nominales TPC identiques. De cette manière, votre véhicule aura toujours des pneus conçus pour procurer les mêmes performances et la même sécurité du véhicule que les pneus d'origine en utilisation normale.

Le système de code TPC exclusif GM prend en compte plus d'une douzaine de spécifications critiques qui affectent les performances globales de votre véhicule, notamment les performances du système de freinage, la tenue de route et la maniabilité, la traction asservie et la surveillance de la pression des pneus. Le numéro du code TPC de GM a été moulé sur le flanc du pneu par le fabricant du pneu. Si les pneus sont équipés d'une sculpture de bande de roulement toutes saisons, le code TPC est suivi des lettres MS, pour la boue et la neige. Pour plus d'informations, se reporter à la rubrique *Étiquette sur paroi latérale du pneu* à la page 5-71.

ATTENTION:

Le fait de combiner des pneus de différentes dimensions peut causer une perte de contrôle pendant que vous conduisez. Si vous combinez des pneus de différentes dimensions, marques ou types (pneus radiaux et pneus à carcasse diagonale ceinturée), la maniabilité du véhicule risque d'être mauvaise et une collision pourrait se produire. L'utilisation de pneus de différentes dimensions, marques ou types pourrait aussi endommager votre véhicule. S'assurer d'utiliser des pneus de mêmes dimensions, marques et type sur toutes les roues.

Votre véhicule peut être équipé d'une roue de secours de dimension différente de celle des autres roues (les roues d'origine de votre véhicule). Votre véhicule neuf était équipé d'un ensemble roue et pneu de secours de même diamètre que celui des autres roues et pneus du véhicule, et il pouvait être utilisé sans risque.

... /

ATTENTION: (suite)

Puisque cette roue de secours a été conçue pour votre véhicule, elle ne nuit pas à la maniabilité du véhicule.



ATTENTION:

Si vous utilisez des pneus à carcasse diagonale, les rebords de jante de roue pourraient développer des fissures à la longue. Un pneu ou une roue pourrait défaillir soudainement, provoquant une collision. Utiliser seulement des pneus à carcasse radiale sur les roues de votre véhicule.

Si vous devez remplacer les pneus de votre véhicule par des pneus non munis d'un code TPC, s'assurer qu'ils sont de mêmes dimensions, qu'ils possèdent la même limite de charge, la même cote de vitesse et le même type de fabrication (pneus radiaux et pneus à carcasse diagonale ceinturée) que les pneus d'origine de votre véhicule.

Les véhicules équipés d'un système de surveillance de la pression des pneus peuvent présenter un avertissement erroné de faible pression si des pneus dont la cote est codée non TPC sont installés sur votre véhicule. Les pneus dont la cote est codée non TPC peuvent indiquer un avertissement de faible pression supérieur ou inférieur au niveau d'avertissement correct que vous obtiendriez avec des pneus dont la cote est codée TPC. Se reporter à la rubrique *Système de surveillance de la pression des pneus* à la page 5-79.

Les caractéristiques des pneus d'origine de votre véhicule sont indiquées sur l'étiquette d'information sur les pneus et le chargement. Cette étiquette est fixée sur le montant central du véhicule (montant B). Se reporter à *Chargement du véhicule* à la page 4-55 pour plus d'informations sur l'étiquette d'information sur les pneus et le chargement et son emplacement sur votre véhicule.

Pneus et roues de dimensions variées

Si vous ajoutez des roues ou des pneus de dimensions différentes des roues et pneus d'origine, cela risque d'affecter les performances de votre véhicule, notamment les caractéristiques de freinage, de conduite et de maniabilité, ainsi que la stabilité et la résistance au capotage. Par ailleurs, si votre véhicule dispose de systèmes électroniques tels que des freins antiblocage, la traction asservie, et la commande de stabilité électronique, les performances de ces systèmes peuvent être affectés.

ATTENTION:

En cas de montage de roues de taille différente, le niveau de performance ou de sécurité du véhicule peut devenir insuffisant si des pneus qui ne sont pas recommandés pour ces roues sont montés. Cela risque d'augmenter les risques d'accident et de blessures graves. N'utiliser que des ensembles spécifiques de roues et de pneus GM conçus pour votre véhicule, et les faire monter par un technicien agréé GM.

Pour plus de renseignements, se reporter aux rubriques *Achat de pneus neufs* à la page 5-86 et *Accessoires et modifications* à la page 5-5.

Classification uniforme de la qualité des pneus

Le classement de qualité des pneus peut être trouvé là où il est applicable sur le flanc du pneu entre la bande de roulement et la largeur maximale de la section. Par exemple :

Treadwear 200 Traction AA Temperature A

L'information suivante se rapporte au système élaboré par la National Highway Traffic Safety Administration aux États-Unis qui classe les pneus selon la résistance de la semelle à l'usure, l'adhérence et la résistance à l'échauffement. (Ceci ne s'applique qu'aux véhicules vendus aux États-Unis.) Les taux sont indiqués sur le flanc de la plupart des pneus des voitures de tourisme. Le classement uniforme de qualité des pneus ne s'applique pas aux pneus d'hiver à semelle épaisse, aux pneus de secours à encombrement réduit ou temporaires, aux pneus avec un diamètre nominal de jante de 25 à 30 cm (10 à 12 po) ou à certains pneus de fabrication limitée.

Même si les pneus sur les voitures de tourisme et les camionnettes de la General Motors peuvent varier d'après leur classement, ils doivent tous satisfaire aux normes fédérales de sécurité ainsi qu'aux normes de rendement (TPC) de la General Motors.

Usure de la semelle

Le taux d'usure de la semelle est un taux comparatif basé sur des tests dans des circonstances contrôlées sur une piste d'essai spécifiée par le gouvernement. Par exemple, un pneu ayant un taux de 150 s'userait 1,5 fois plus lentement qu'un pneu ayant un taux de 100 les tests étant effectués sur cette piste gouvernementale. Le rendement relatif des pneus dépend toutefois des conditions d'utilisation et peut nettement diverger des normes, en fonction des habitudes de conduite, des services d'entretien, de l'état des routes et du climat.

Adhérence – AA, A, B, C

Les taux d'adhérence, du plus haut au plus bas, sont AA, A, B, et C. Ces taux représentent la capacité d'arrêt d'un pneu sur route mouillée, telle que mesurée dans des conditions contrôlées sur des pistes pavées et bétonnées spécifiées par le gouvernement. Un pneu portant le taux C peut avoir une adhérence limitée.

Avertissement : Le taux attribué à ce pneu est basé sur des tests d'adhérence en freinage sur ligne droite et ne comprend pas l'adhérence en accélération, en virage, en aquaplanage, ou les caractéristiques d'adhérence maximum.

Échauffement – A, B, C

Les taux d'échauffement sont A (le plus haut), B et C qui représentent la résistance du pneu à la chaleur engendrée et sa capacité à la dissiper lorsque testé dans des conditions contrôlées sur un testeur de roues spécifique en laboratoire intérieur. Une température élevée prolongée peut provoquer une détérioration du matériau du pneu et réduire sa durabilité. Des températures extrêmes peuvent causer sa soudaine défaillance. Le taux C correspond à un niveau de rendement satisfaisant à la norme 109. du Federal Motor Vehicle Safety Standard en ce qui concerne les pneus des voitures de tourisme. Les taux B et A représentent des niveaux de rendement sur testeur de roues de laboratoire supérieurs au minimum requis par la loi.

Avertissement : Le taux d'échauffement pour ce pneu suppose que sa pression est celle recommandée et qu'il n'est pas surchargé. Des excès de vitesse, un sous-gonflage ou des surcharges, individuellement ou en combinaison, peuvent provoquer une surchauffe et éventuellement une défaillance du pneu.

Réglage de la géométrie et équilibrage des pneus

Les roues et les pneus de votre véhicule ont été soigneusement alignés et équilibrés en usine pour vous offrir la plus grande durée de vie de pneus et les meilleurs résultats possibles. Des réglages de l'alignement des roues et l'équilibrage des pneus ne seront pas nécessaires de façon régulière. Cependant, si vous constatez une usure inhabituelle des pneus, ou que votre véhicule tire d'un côté ou de l'autre, l'alignement a besoin d'être vérifié. Si vous constatez que votre véhicule vibre pendant que vous conduisez sur une route plate, vos pneus et roues peuvent avoir besoin d'être rééquilibrés. Consulter votre concessionnaire pour un diagnostic approprié.

Remplacement de roue

Remplacer toute roue courbée, fissurée ou trop rouillée ou corrodée. Si les boulons de roue persistent à se relâcher, remplacer la roue ainsi que ses boulons et ses écrous. Si la roue fait l'objet d'une fuite d'air, la remplacer (sauf s'il s'agit de certaines roues en aluminium, qu'on peut parfois réparer). Si l'un de ces problèmes se pose, consulter le concessionnaire.

Le concessionnaire connaît le genre de roue nécessaire.

Chaque roue neuve doit avoir la même capacité de charge, le même diamètre, la même largeur et le même excentrage. En outre, elle doit être montée de la même façon que l'était celle qu'elle remplace.

S'il faut remplacer l'une des roues ou l'un des boulons ou écrous de roue, les remplacer uniquement par des pièces GM neuves d'origine. De cette façon, la roue ainsi que les boulons et les écrous de roue sont appropriés pour le véhicule.

 **ATTENTION:**

Il est dangereux de ne pas utiliser de roues de secours, de boulons de roue ou d'écrous de roue corrects sur votre véhicule. Vous risquez d'affecter le freinage et la maniabilité de votre véhicule, d'entraîner des fuites d'air au niveau des roues et de perdre le contrôle. Vous pourriez avoir un accident et vous blesser ou blesser d'autres personnes. Toujours utiliser les roues de secours, boulons de roues et écrous de roues corrects.

Remarque: Un roue incorrecte peut causer des problèmes de durée de vie de palier, de refroidissement des freins, de calibrage de compteur de vitesse ou de totalisateur, de portée des projecteurs, de hauteur de pare-chocs, de garde au sol du véhicule et espace entre les pneus ou les chaînes de pneu par rapport à la carrosserie et au châssis.

Se reporter à *Remplacement d'un pneu à plat* à la page 5-94 pour obtenir plus de renseignements.

Roues de rechange d'occasion

 **ATTENTION:**

Il est dangereux d'installer une roue d'occasion sur votre véhicule. Vous ne pouvez pas savoir dans quelles conditions et sur quelle distance elle a été utilisée. Elle pourrait éclater subitement et provoquer un accident. Si vous devez remplacer une roue, utiliser une roue neuve d'origine GM.

Chaînes à neige

ATTENTION:

Si le véhicule est équipé de pneus de dimensions P265/75R16, LT265/75R16, P265/70R16, P265/70R17 ou P275/55R20, il ne faut pas utiliser de chaînes à neige. Elles peuvent endommager le véhicule, car il n'y a pas assez d'espace libre. L'utilisation de chaînes à neige sur un véhicule n'ayant pas dégagement suffisant peut causer des dommages aux freins, à la suspension, ou à d'autres pièces du véhicule. L'emplacement sur les pneus endommagé par les chaînes pourrait provoquer une perte de maîtrise du véhicule et une collision susceptible de causer des blessures aux occupants ou à vous-même.

Utiliser un autre type de dispositif de traction uniquement si son fabricant le recommande pour votre véhicule, les dimensions de vos pneus et pour les conditions routières. Suivre les directives de ce fabricant.

... /

ATTENTION: (suite)

Pour éviter d'endommager le véhicule, conduire lentement, régler ou enlever le dispositif s'il entre en contact avec votre véhicule et ne pas faire patiner les roues.

Si vous trouvez des dispositifs de traction qui conviennent, vous devez les installer sur les pneus arrière.

Remarque: Si le véhicule est équipé de pneus de dimensions autres que P265/75R16, LT265/75R16, P265/70R16, P265/70R17 ou P275/55R20, n'utiliser des chaînes à neige que si c'est légal et nécessaire. Utiliser des chaînes de taille adaptée à vos pneus. Ne les installer que sur les pneus arrière.

Ne pas utiliser de chaînes à neige sur les pneus avant.

Les serrer aussi fort que possible et attacher solidement les extrémités. Conduire lentement et suivre les directives du fabricant des chaînes. Si vous pouvez entendre les chaînes frapper contre votre véhicule, s'arrêter et les resserrer. Si elles continuent à frapper, ralentir jusqu'à ce que le bruit s'arrête. Si vous conduisez trop vite ou si vous faites patiner vos roues avec des chaînes, vous endommagerez votre véhicule.

Au cas d'un pneu à plat

Il est rare qu'un pneu éclate pendant la conduite, surtout si les pneus du véhicule sont bien entretenus. En cas de fuite, l'air s'échappera du pneu probablement très lentement. Toutefois, en cas d'éclatement d'un pneu, voici quelques informations sur ce qui risque de se produire et ce que vous devez faire :

Si un pneu avant est dégonflé, il produira un frottement qui entraînera le véhicule vers ce côté-là. Retirez votre pied de la pédale d'accélérateur et saisissez fermement le volant. Maintenez votre position, puis freinez doucement pour vous arrêter entièrement sorti de la voie de circulation.

En cas d'éclatement d'un pneu arrière, particulièrement dans un virage, le véhicule se comportera comme lors d'un dérapage. Les effets de l'éclatement devront donc être corrigés comme s'il s'agissait d'un dérapage. Relâchez alors l'accélérateur. Conservez le contrôle du véhicule en l'orientant dans la direction voulue. Le véhicule sera très instable et bruyant, mais vous pourrez toujours le diriger. Freinez doucement jusqu'à l'arrêt complet — bien à l'écart de la route, si possible.

ATTENTION:

Il est dangereux de soulever un véhicule et d'aller sous le véhicule pour effectuer un entretien ou des réparations sans l'équipement de sécurité et la formation appropriés. Le cric fourni avec le véhicule est conçu uniquement pour changer un pneu à plat. S'il est utilisé pour autre chose, des blessures graves ou même un décès pourraient survenir si le véhicule glisse du cric. Utiliser le cric fourni avec le véhicule uniquement pour changer un pneu à plat.

Si un pneu se dégonfle, la partie suivante vous indique la façon d'utiliser l'équipement de levage pour changer un pneu dégonflé en toute sécurité.

Remplacement d'un pneu à plat

Si un pneu se dégonfle, éviter tout autre dommage au pneu et à la roue en conduisant lentement vers un terrain plat. Allumer les feux de détresse. Se reporter à *Feux de détresse* à la page 3-6 pour obtenir des renseignements supplémentaires.

ATTENTION:

Changer un pneu peut présenter des dangers. Le véhicule peut glisser du cric et se renverser ou tomber sur vous ou sur d'autres personnes. Vous pourriez être gravement blessé ou même tué. Trouver un endroit plat où changer le pneu. Pour empêcher le véhicule de bouger :

1. Serrer fermement le frein de stationnement.
2. Mettre le levier de vitesses en position de stationnement (P).

... /

ATTENTION: (suite)

3. S'il s'agit d'un véhicule à quatre roues motrices, s'assurer que la boîte de transfert est en prise et non au point mort (N).
4. Couper le contact et ne pas redémarrer le véhicule lorsqu'il est soulevé.
5. Demander aux occupants de sortir du véhicule.
6. Mettre les cales à l'avant et à l'arrière des roues le plus loin possible de celle étant changée, c'est-à-dire le pneu de l'autre côté, à l'extrémité opposée du véhicule.

Si l'un des pneus du véhicule est à plat, se reporter à l'exemple suivant pour vous aider à poser les cales de roues.

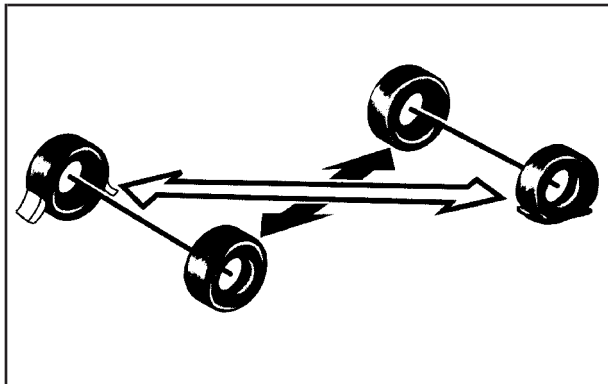

Les informations suivantes décrivent la procédure d'utilisation du cric et de changement d'un pneu.

Dépose du pneu de secours et des outils

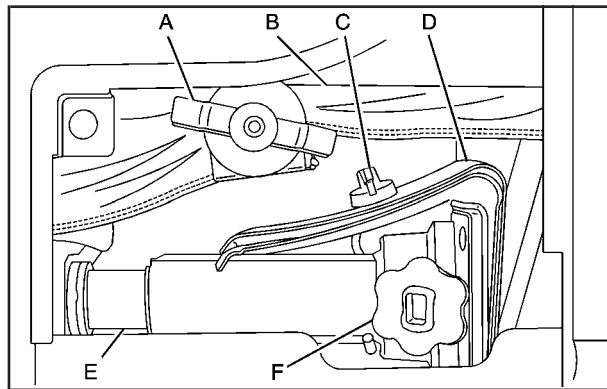

Modèles classiques — Panneau d'accès arrière

- | | |
|---------------------------------------------------|------------------|
| A. Patte de fixation et écrou à oreilles | D. Cales de roue |
| B. Nécessaire à outils et outils de cric | E. Cric |
| C. Écrou à oreilles de retenue des cales de roues | F. Bouton |

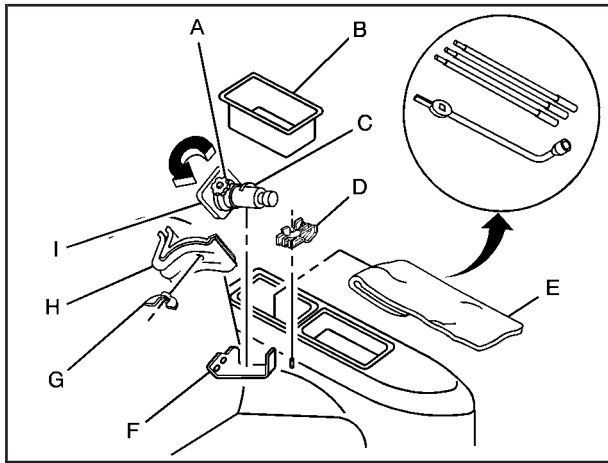

Modèles allongés

- | | |
|------------------------------------------|---------------------------------------------------|
| A. Bouton | F. Support de montage |
| B. Bac de rangement amovible | G. Écrou à oreilles de retenue des cales de roues |
| C. Crochet de fixation | H. Cales de roue |
| D. Patte de fixation et écrou à oreilles | I. Cric |
| E. Nécessaire à outils et outils de cric | |

Dans le cas des modèles classiques, cet équipement se trouve côté conducteur du véhicule, sous le panneau de garniture gauche, à l'arrière du véhicule. Relâcher le levier de blocage pour ouvrir le volet du panneau de garniture. Sauter la première étape et exécuter les trois dernières.

Pour les modèles allongés, l'équipement dont vous aurez besoin se trouve sous le bac de rangement du côté conducteur, dans le panneau de garniture.

1. Enlever le plateau afin d'avoir accès aux outils.
2. Retirer l'écrou à oreilles maintenant le nécessaire à outils en le tournant dans le sens contraire des aiguilles d'une montre.
3. Tourner le bouton du cric dans le sens contraire des aiguilles d'une montre pour dégager le cric de son support et pour abaisser sa tête.
4. Retirer les cales de roue et le dispositif de retenue des cales de roue en tournant l'écrou à oreilles dans le sens contraire des aiguilles d'une montre.

Il sera nécessaire d'utiliser les rallonges du levier de cric et la clé pour écrous de roue pour déposer la roue de secours montée au dessous de la carrosserie.

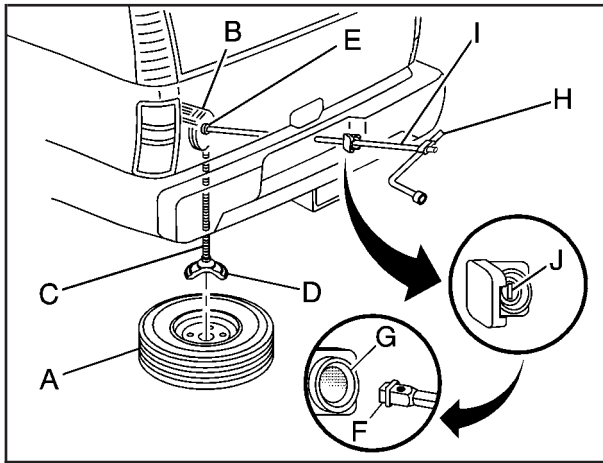

- | | |
|---------------------------------------------------------------|--------------------------------------------------------|
| A. Roue de secours
(tige de valve orientée
vers le bas) | G. Trou d'accès
au treuil |
| B. Treuil | H. Clé de roue |
| C. Câble de treuil | I. Rallonges de
levier de cric |
| D. Dispositif de retenue
du pneu | J. Verrou de la roue
de secours
(le cas échéant) |
| E. Axe de treuil | |
| F. Extrémité de rallonge
pour treuil | |

1. Ouvrir le couvercle à verrouillage de la roue de secours, sur le pare-chocs, puis utiliser la clé de contact pour déverrouiller si le véhicule est pourvu d'un dispositif de verrouillage de roue de secours (J).

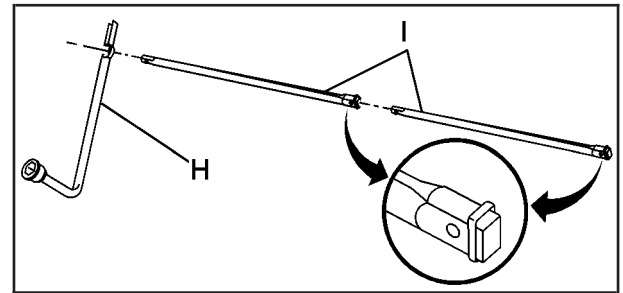

2. Assembler la clé de roue (H) et les deux rallonges de levier de cric (I) comme illustré.

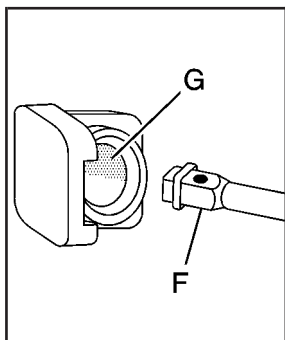

3. Insérer l'extrémité pour roue de secours (extrémité ouverte) (F) de la rallonge dans le trou (G) sur le pare-chocs arrière.

S'assurer que l'extrémité pour treuil de la rallonge s'emboîte dans l'axe de treuil (E). L'extrémité carrée et cannelée de la rallonge est utilisée pour abaisser la roue de secours.

4. Tourner la clé de roue (H) dans le sens contraire des aiguilles d'une montre pour abaisser la roue de secours au sol. Continuer à tourner la clé de roue jusqu'à ce que la roue de secours puisse être enlevée de sous le véhicule.

Si la roue de secours ne s'abaisse pas au sol, c'est que le loquet secondaire est engagé, empêchant la roue d'être abaissée. Se reporter à la rubrique *Système de serrure secondaire* à la page 5-106.

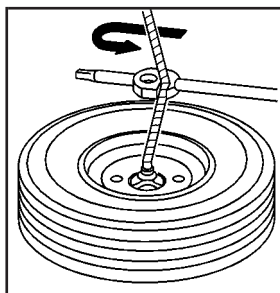

5. La clé de roue comporte un crochet qui vous permet de tirer le câble du treuil vers vous et d'atteindre ainsi la roue de secours.

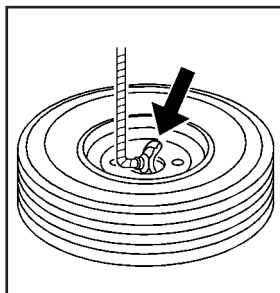

6. Lorsque la roue a été abaissée, basculer le dispositif de retenue situé à l'extrémité du câble de manière à le tirer vers le haut à travers l'ouverture de la roue.

7. Placer la roue de secours près du pneu dégonflé.

Dépose d'un pneu crevé et installation du pneu de rechange

Suivre les illustrations et les directives suivantes pour déposer le pneu dégonflé et soulever le véhicule.

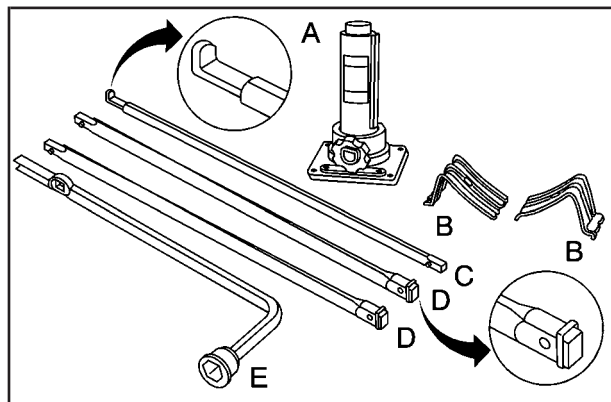

Les outils dont vous aurez besoin incluent le cric (A), les cales de roue (B), la poignée de cric (C), les rallonges de poignée de cric (D), et la clé pour écrous de roues (E).

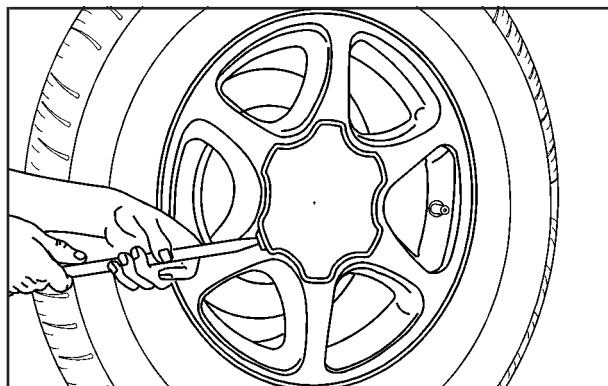

1. Enlever le cache-moyeu en plaçant l'extrémité biseautée de la clé de roue dans la fente de la roue, pour servir de levier, et retirer le cache-moyeu en le soulevant doucement.

Si la roue dispose d'enjoliveurs, desserrer les chapeaux d'écrous en plastique en tournant la clé de roue vers la gauche. Au besoin, finir de les desserrer à la main. Les chapeaux d'écrous ne sortiront pas. À l'aide de l'extrémité plate de la clé de roue, soulever le bord de l'enjoliveur jusqu'à ce qu'il se détache.

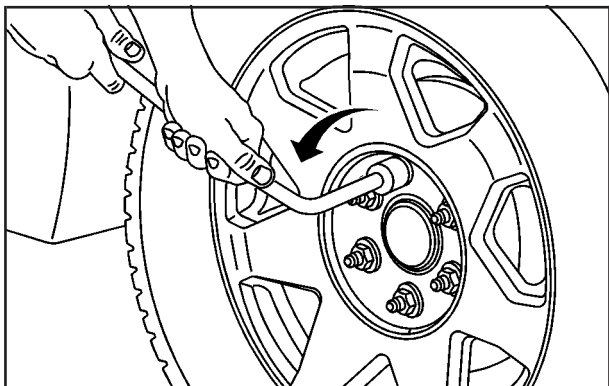

2. Desserrer tous les écrous de roue à l'aide de la clé pour écrous de roue. Tourner la clé pour écrous de roue dans le sens contraire des aiguilles d'une montre pour desserrer les écrous de roue. Ne pas enlever les écrous de roue tout de suite.

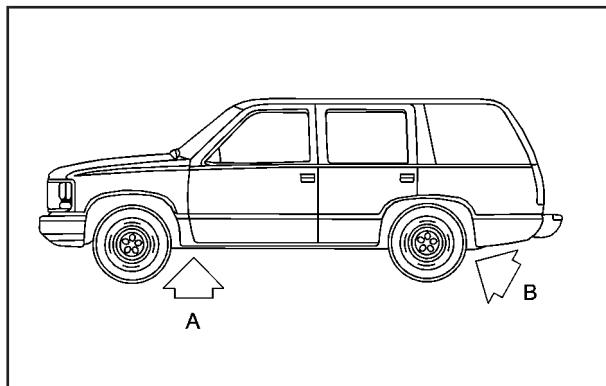

Zones de levage (Vue d'ensemble)

- A. Position avant
- B. Position arrière

⚠ ATTENTION:

Il est dangereux de se glisser sous un véhicule lorsqu'il est soutenu par un cric. Si le véhicule glisse du cric, vous risquez d'être gravement blessé ou même tué. Ne jamais glisser sous un véhicule lorsqu'il n'est soutenu que par un cric.

⚠ ATTENTION:

Le levage de votre véhicule par un cric mal placé risque d'endommager votre véhicule ou même de le faire tomber. Pour aider à éviter des blessures ou d'endommager le véhicule, s'assurer de bien placer la tête de levage du cric au bon endroit avant de lever votre véhicule.

3. Placer le cric sous le véhicule comme le montre l'illustration.

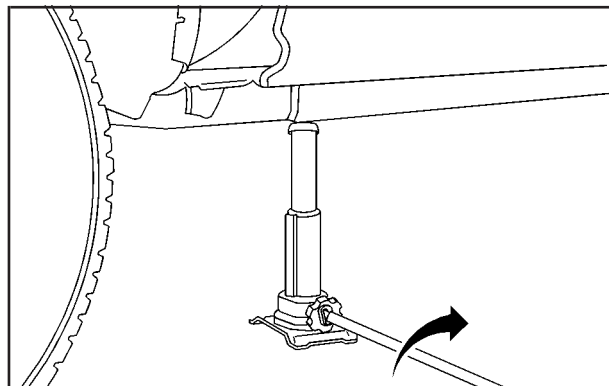

Position avant

Pneu dégonflé à l'avant : Si le pneu dégonflé est un des pneus avant de votre véhicule, vous devrez utiliser le levier de cric (C) et une seule rallonge de levier de cric (D). Fixer la clé pour écrous de roues sur la rallonge de levier de cric. Fixer le levier de cric au cric. Placer le cric sur le châssis, derrière le pneu dégonflé, à l'endroit où les sections se chevauchent. Tourner la clé pour écrous de roues dans le sens des aiguilles d'une montre pour soulever le véhicule. Soulever suffisamment le véhicule du sol, de sorte qu'il y ait suffisamment de place pour le pneu de secours.

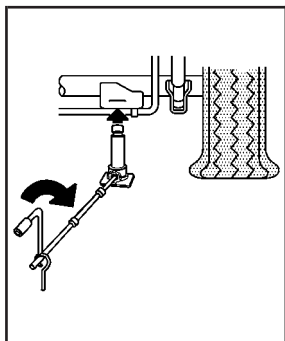

**Position
arrière – série 1500**

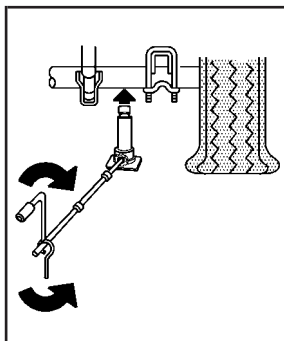

**Position
arrière – série 2500**

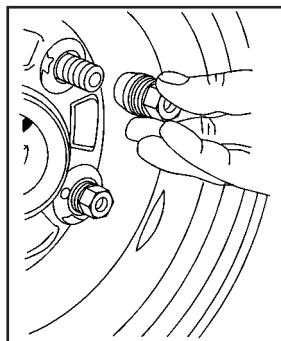

4. Enlever tous les écrous de la roue et retirer le pneu dégonflé.

Pneu dégonflé à l'arrière : Si le pneu dégonflé est un des pneus arrière du véhicule, vous devrez utiliser le levier de cric (C) et les deux rallonges de levier de cric (D). Fixer la clé pour écrous de roues sur les extensions de levier de cric. Fixer le levier de cric au cric. Utiliser l'appui pour cric prévu sur le pont arrière. Tourner la clé pour écrous de roues dans le sens des aiguilles d'une montre pour soulever le véhicule. Soulever suffisamment le véhicule du sol, de sorte qu'il y ait suffisamment de place pour le pneu de secours.

⚠ ATTENTION:

La présence de rouille ou de saleté sur la roue ou sur les pièces auxquelles elle est fixée peuvent, à la longue, entraîner un desserrement des écrous de roue. La roue pourrait alors se détacher et provoquer un accident. Lors du remplacement d'une roue, retirer toute rouille ou saleté aux endroits de fixation de la roue au véhicule. En cas d'urgence, utiliser un linge ou un essuie-tout, mais au besoin, veiller à utiliser ultérieurement un grattoir ou une brosse à poils métalliques pour retirer toute la rouille et toute la saleté.

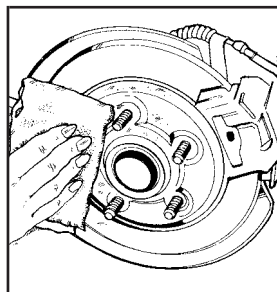

5. Enlever toute rouille et toute saleté des boulons de roue, des surfaces de montage et de la roue de secours.

⚠ ATTENTION:

Ne jamais utiliser d'huile ni de graisse sur les goujons et sur les écrous, car les écrous pourraient se desserrer. La roue pourrait se détacher, entraînant un accident grave.

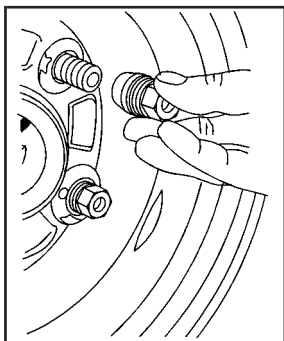

6. Une fois la roue de secours en place, remettre les écrous de roue, extrémité arrondie face à la roue.

7. Serrer chaque écrou de roue à la main. Serrer ensuite les écrous à l'aide de la clé de roue jusqu'à ce que la roue tienne sur le moyeu.
8. Tourner la clé de roue dans le sens contraire des aiguilles d'une montre pour abaisser le véhicule. Abaisser complètement le cric.

ATTENTION:

Une roue peut se desserrer et même se détacher si les écrous de roue ne sont pas serrés comme il faut ou s'ils sont inappropriés. Ceci pourrait entraîner un accident. S'assurer que les écrous de roue sont appropriés. S'il faut les remplacer, s'assurer d'obtenir des écrous de roue GM authentiques neufs. S'arrêter dès que possible et faire serrer les écrous avec une clé dynamométrique au couple prescrit. Voir la rubrique *Capacités et spécifications* à la page 5-140 pour connaître le couple de serrage des écrous de roues.

Remarque: Des écrous de roue mal serrés peuvent entraîner la pulsation des freins et endommager le rotor. Pour éviter des réparations coûteuses des freins, serrer les écrous de roue également et fermement, dans l'ordre approprié et au couple adéquat. Pour le couple de serrage des écrous de roues, se reporter à la rubrique *Capacités et spécifications* à la page 5-140.

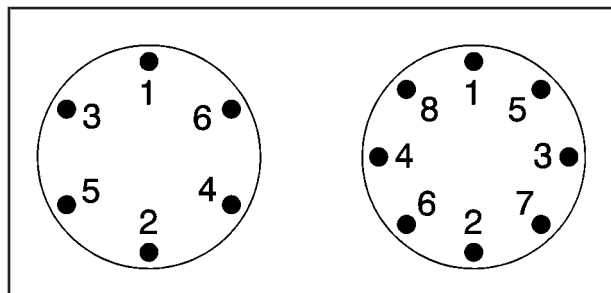

9. Serrer les écrous fermement en croix comme illustré en tournant la clé de roue dans le sens des aiguilles d'une montre.

Lorsque vous remettez en place la roue normale, reposer également le chapeau de roue ou l'enjoliveur boulonné, selon l'équipement de votre véhicule. Dans le cas d'un chapeau de roue, le placer sur la roue et l'enfoncer jusqu'à ce qu'il arrive au même niveau de que celle-ci. Les chapeaux de roues ne se posent que dans un seul sens; veiller à bien aligner le chapeau avec l'encoche de la roue. Dans le cas d'un enjoliveur, aligner les couvercles d'écrou en plastique avec les écrous de roue, puis les serrer à la main. Finir le serrage à la clé de roue.

Système de serrure secondaire

Votre véhicule est équipé d'un appareil de levage de roue monté sous la carrosserie, muni d'un système de loquet secondaire. Il est conçu pour empêcher la roue de secours de tomber soudainement du véhicule. Pour que le loquet secondaire fonctionne, la roue de secours doit être installée avec la valve pointant vers le bas. Se reporter à la rubrique *Entreposage d'un pneu crevé ou d'un pneu de secours et des outils à la page 5-110*.

ATTENTION:

Avant de commencer cette procédure, lire toutes les directives. Si vous ne lisez pas ni ne suivez pas les directives, vous risquez d'endommager l'appareil de levage. Vous et d'autres personnes pourriez être blessés. Lire les directives suivantes et les suivre.

Pour dégager la roue de secours du loquet secondaire, procéder comme suit :

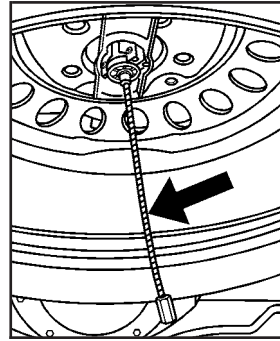

1. Vérifier si l'extrémité du câble est visible sous le véhicule. Si le câble n'est pas visible, passer à l'étape 6.

2. S'il est visible, essayer d'abord de serrer le câble en faisant tourner la clé de roue dans le sens des aiguilles d'une montre jusqu'à ce que vous entendiez ou sentiez deux déclics. Vous ne pouvez pas trop serrer le câble.
3. Desserrer le câble en faisant tourner la clé trois ou quatre tours dans le sens contraire des aiguilles d'une montre.

4. Renouveler cette procédure au moins deux fois. Si la roue de secours s'abaisse au sol, continuer avec l'étape 5 de la section *Dépose du pneu de secours et des outils à la page 5-95*.
5. Si la roue de secours ne s'abaisse pas, tourner la clé dans le sens contraire des aiguilles d'une montre jusqu'à ce qu'environ 15 cm (6 po) du câble dépasse.
6. Placer les cales de roue sur leurs extrémités les plus courtes, les parties arrière se faisant face.

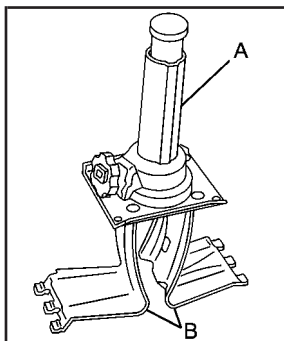

7. Placer le bord inférieur du cric (A) sur les cales de roue (B), en les séparant de sorte que le cric soit parfaitement en équilibre.

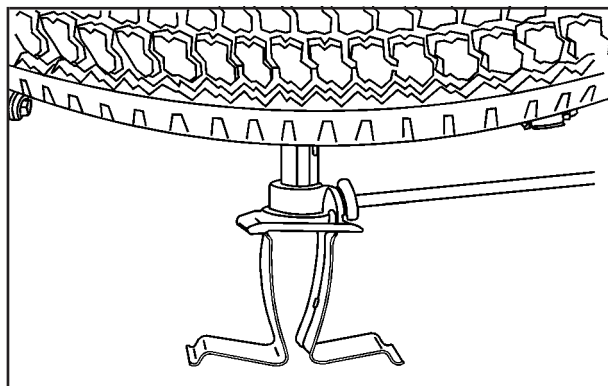

8. Fixer la poignée du cric, la rallonge et la clé de roue au cric, et placer celui-ci (avec les cales de roues) sous le véhicule, tourné vers le pare-chocs arrière.

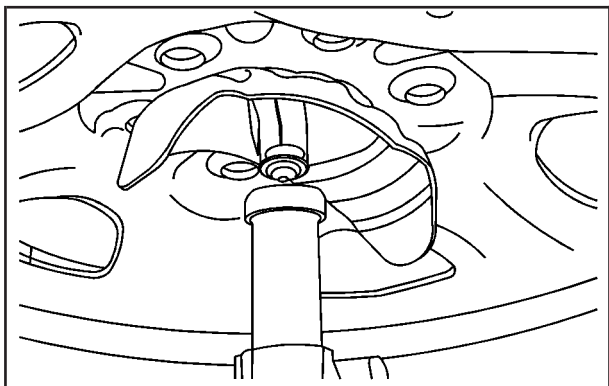

9. Placer le point de levage central du cric sous le centre de la roue de secours.

10. Tourner la clé dans le sens des aiguilles d'une montre pour lever le cric jusqu'à ce qu'il soulève la pièce d'extrémité.
11. Continuer de lever le cric jusqu'à ce que la roue de secours arrête de monter et soit maintenue fermement en place. Le loquet secondaire se désengage et la roue de secours est équilibrée sur le cric.
12. Abaisser le cric en tournant la clé de roue dans le sens contraire des aiguilles d'une montre. Continuer d'abaisser le cric jusqu'à ce que la roue de secours glisse du cric ou qu'elle pende par le câble.



ATTENTION:

Une personne qui se tient trop près du véhicule pendant la procédure risque d'être blessée par le cric. Si le pneu de secours ne glisse pas complètement du cric, s'assurer que personne n'est derrière vous, ni à côté de vous quand vous tirez le cric d'en dessous du pneu de secours.

13. Dégager le levier de cric et retirer soigneusement le cric. Pousser le pneu avec une main tout en retirant fermement le cric d'en dessous de la roue de secours avec l'autre main.

Si le pneu dégonflé pend du câble, insérer le levier de treuil, la rallonge et la clé de roue dans l'orifice de l'axe de treuil du pare-choc et faire tourner la clé de roue dans le sens contraire des aiguilles d'une montre afin d'abaisser complètement la roue de secours.

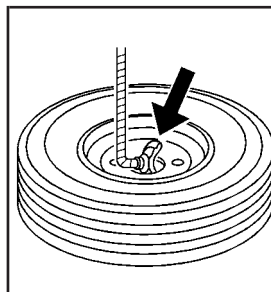

14. Incliner le dispositif de retenue au bout du câble et le tirer à travers l'ouverture de la roue. Retirer le pneu d'en dessous du véhicule.

15. Si le câble pend sous le véhicule, insérer la clé de roue dans le trou de l'arbre de levage situé dans le pare-choc, et la tourner dans le sens des aiguilles d'une montre pour remonter le câble.

Faire inspecter le treuil aussitôt que possible. Vous ne pouvez pas ranger une roue de secours ou un pneu dégonflé à l'aide du treuil tant qu'il n'a pas été remplacé.

Pour continuer à changer le pneu dégonflé, se reporter à la rubrique *Dépose d'un pneu crevé et installation du pneu de rechange* à la page 5-99.

Entreposage d'un pneu crevé ou d'un pneu de secours et des outils

ATTENTION:

Le remisage d'un cric, d'un pneu ou d'autre équipement dans l'habitacle du véhicule pourrait causer des blessures. Lors d'un arrêt soudain ou d'une collision, l'équipement non attaché pourrait heurter quelqu'un. Ranger tout l'équipement à l'endroit approprié.

Remarque: Ranger sous votre véhicule une roue en aluminium dont le pneu est à plat pour une longue période ou dont la tige de valve est orientée vers le haut peut endommager la roue. Lorsque vous rangez la roue, la tige de valve du pneu doit toujours être orientée vers le bas et vous devez faire réparer votre roue ou votre pneu dès que possible.

Remiser le pneu sous l'arrière du véhicule dans le porte-roue de secours. Suivre le texte et les illustrations qui suivent pour vous aider :

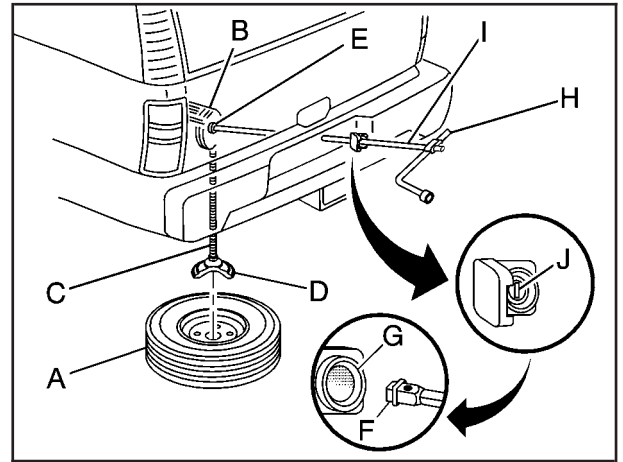

- A. Roue de secours (tige de valve orientée vers le bas)
- B. Treuil
- C. Câble de treuil
- D. Dispositif de retenue du pneu
- E. Axe de treuil
- F. Extrémité de rallonge pour treuil
- G. Trou d'accès au treuil
- H. Clé de roue
- I. Rallonges de levier de cric
- J. Verrou de la roue de secours (le cas échéant)

1. Retirer l'enjoliveur de la roue, le cas échéant.
2. Mettre le pneu sur le sol à l'arrière du véhicule, la tige de valve étant orientée vers le bas et vers l'arrière.

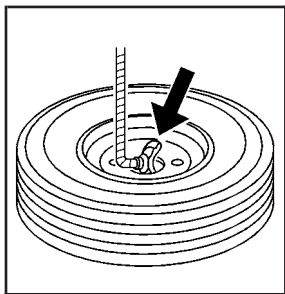

3. Incliner le dispositif de retenue vers le bas et à travers l'ouverture de la roue. S'assurer que le dispositif de retenue est complètement logé à travers le dessous de la roue.

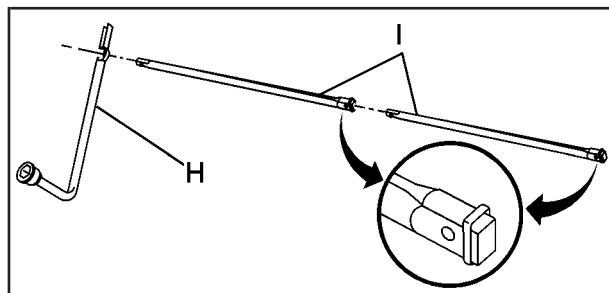

4. Assembler la clé de roue (H) et les rallonges (I).

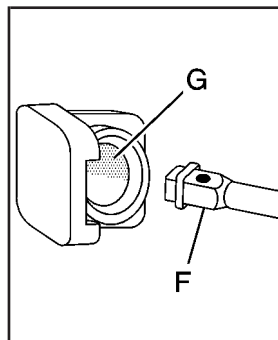

5. Insérer l'extrémité pour levage (F) de la clé de roue dans le trou (G) dans le pare-chocs arrière et dans la tige de levage.

6. Tourner la clé pour écrous de roue dans le sens des aiguilles d'une montre pour élever le pneu assez haut. Après avoir levé la roue à mi-hauteur, vérifier que le dispositif de retenue est toujours placé correctement à travers l'ouverture de roue et que le pneu est à niveau avec le dessous du véhicule.
7. Continuer à lever la roue jusqu'à ce qu'elle soit contre le dessous du véhicule et que vous entendiez ou sentiez deux déclics. Vous ne pouvez pas trop serrer le câble.
8. Pour le modèle Z71, pour s'assurer que le pneu est à niveau et positionné correctement dans le logement de roue de secours, tourner la clé de roue de deux tours dans le sens inverse des aiguilles d'une montre pour légèrement relâcher le pneu et l'assemblage de roue. Saisir le pneu et effectuer les ajustements nécessaires pour s'assurer que le pneu est complètement à niveau et correctement positionné dans le logement de roue de secours. Répéter l'étape 7.

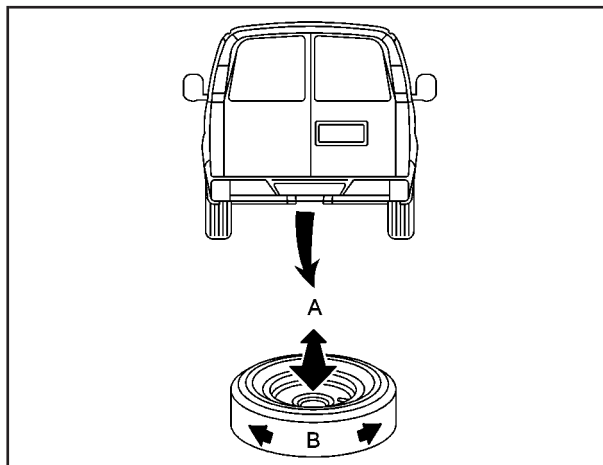

9. Bien ranger le pneu de façon sécuritaire. Pousser, tirer (A), et ensuite essayer de faire pivoter ou tourner le pneu (B). Si le pneu bouge, serrer le câble avec la clé de roue.
10. Réinstaller le verrou de la roue de secours (si monté).

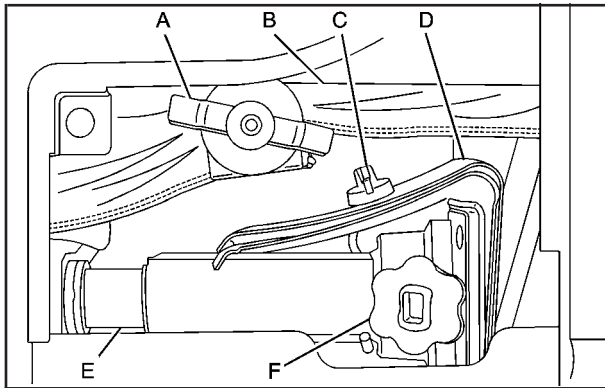

Modèles classiques — Panneau d'accès arrière

- | | |
|---------------------------------------------------|------------------|
| A. Patte de fixation et écrou à oreilles | D. Cales de roue |
| B. Cric, outils | E. Cric |
| C. Écrou à oreilles de retenue des cales de roues | F. Bouton |

1. Replacer les outils de cric (B) dans le sac à outils et le placer dans la pince de retenue au dessus du cric. (E).
2. Serrer à l'aide de l'écrou à oreilles (A).
3. Assembler les cales de roue (D) et le cric (E) ensemble avec l'écrou à oreilles (D) et le bouton (F).
4. Placer le couvercle de rangement du cric, dans le panneau latéral arrière gauche, et serrer dans le sens des aiguilles d'une montre jusqu'à ce que le cric soit solidement fixé dans le support de montage. S'assurer d'avoir placé les orifices ménagés à la base du cric sur la goupille du support de fixation.

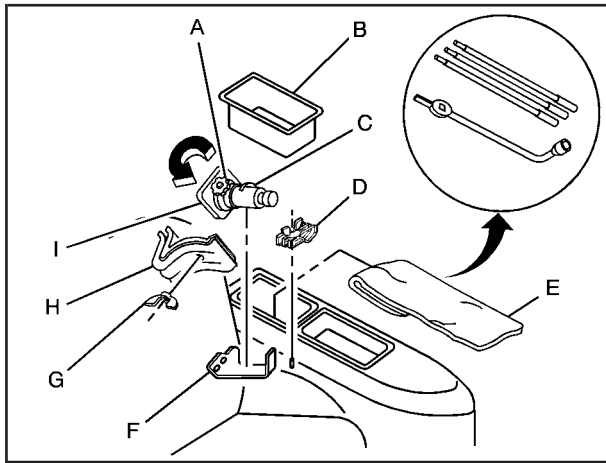

Modèles allongés

- | | |
|------------------------------------------|---------------------------------------------------|
| A. Bouton | F. Support de montage |
| B. Bac de rangement amovible | G. Écrou à oreilles de retenue des cales de roues |
| C. Crochet de fixation | H. Cales de roue |
| D. Patte de fixation et écrou à oreilles | I. Cric |
| E. Cric, outils | |

1. Remettre les outils de cric (E) dans le sac à outils.
2. Assembler les cales de roue (H) et le cric (I) ensemble avec l'écrou à oreilles (G) et le crochet de retenue (C).
3. Placer le couvercle de rangement du cric (B), dans le panneau latéral arrière gauche, et serrer dans le sens des aiguilles d'une montre jusqu'à ce que le cric soit solidement fixé dans le support de montage. S'assurer d'avoir placé les orifices ménagés à la base du cric sur la goupille du support de fixation.
4. Utiliser la pince de retenue pour fixer le nécessaire à outils sur le goujon du compartiment de rangement situé dans le panneau de garniture arrière gauche, et serrer l'écrou à oreilles dans le sens des aiguilles d'une montre pour le fixer.
5. Replacer le plateau de rangement (B) à sa position d'origine.

Pneu de secours

Votre véhicule neuf a été muni d'une roue de secours dont le pneu est parfaitement gonflé. Avec le temps, ce pneu peut perdre de l'air, il faut donc vérifier régulièrement sa pression de gonflage. Se reporter à *Gonflement - Pression des pneus* à la page 5-78 et *Chargement du véhicule* à la page 4-55 concernant les données de gonflage des pneus et de chargement de votre véhicule. Pour des directives sur la dépose, la pose et le rangement d'un pneu de secours, se reporter à *Dépose d'un pneu crevé et installation du pneu de rechange* à la page 5-99 et *Entreposage d'un pneu crevé ou d'un pneu de secours et des outils* à la page 5-110.

Votre véhicule peut être équipé d'une roue de secours d'une dimension différente de celle des roues d'origine. Cette roue de secours a été conçue pour être utilisée sur votre véhicule et il est correct de l'utiliser pour rouler. Si votre véhicule est un modèle à quatre roues motrices et que la roue de secours de dimension différente est installée, rester en mode de deux roues motrices.

Remarque: Si votre véhicule est à quatre roues motrices et si une roue de secours de taille différente est posée sur votre véhicule, ne pas rouler en quatre roues motrices avant d'avoir remplacé la roue de route réparée. Vous pourriez endommager votre véhicule et les frais de réparation ne seraient pas couverts par la garantie. N'utiliser jamais les quatre roues motrices avec une roue de secours de taille différente.

Après avoir posé la roue de secours sur votre véhicule, vous devriez vous arrêter dès que possible pour vous assurer que le pneu est convenablement gonflé. Faire réparer ou remplacer le pneu endommagé ou à plat aussitôt que possible afin de le faire installer à nouveau sur votre véhicule. Ainsi, la roue de secours sera de nouveau disponible en cas de besoin.

Ne jamais tenter d'intervertir des pneus et des roues de dimensions différentes, car ils ne s'adapteront pas. Conserver ensemble le pneu de secours et sa roue. Si la roue de secours de votre véhicule est de taille différente de celle des roues d'origine, ne pas l'inclure dans la permutation des pneus.

Entretien de l'apparence

Nettoyage de l'intérieur du véhicule

L'intérieur de votre véhicule sera toujours aussi joli si vous le nettoyez régulièrement. Bien qu'elles ne soient pas toujours visibles, la poussière et la saleté peuvent s'accumuler sur les garnitures. La poussière peut endommager les tapis, tissus et surfaces en plastique. Il est recommandé de passer régulièrement l'aspirateur de manière à supprimer les particules déposées sur les garnitures. Il est important d'éviter que les garnitures soient excessivement souillées et le restent. Nettoyer les souillures dès que possible. L'intérieur de votre véhicule peut avoir à faire face à des températures élevées susceptibles de provoquer rapidement l'apparition de taches.

Les intérieurs de couleur plus claire peuvent nécessiter un nettoyage plus fréquent. Prendre des précautions car les journaux et vêtements qui déteignent sur les meubles de votre domicile peuvent également déteindre sur l'intérieur de votre véhicule.

Lorsque vous procédez au nettoyage de l'intérieur de votre véhicule, utiliser uniquement des nettoyeurs conçus spécifiquement pour les surfaces à nettoyer. L'utilisation sur certaines surfaces de nettoyeurs non appropriés risque d'entraîner une détérioration définitive. Utiliser un nettoyeur pour vitre uniquement sur les vitres. Retirer immédiatement toute projection accidentelle déposée sur d'autres surfaces. Pour éviter les projections, appliquer le nettoyeur directement sur le chiffon.

Remarque: Si vous utilisez un produit abrasif pour nettoyer les surfaces vitrées de votre véhicule, vous pourriez les égratigner ou, dans le cas de la lunette arrière, endommager le système de dégivrage. Nettoyer les vitres du véhicule uniquement avec un chiffon doux et un nettoyeur à vitres.

De nombreux nettoyeurs contiennent des solvants qui peuvent se concentrer dans l'habitacle de votre véhicule. Avant d'utiliser des nettoyeurs, lire et se conformer aux instructions de sécurité figurant sur l'étiquette. Lors du nettoyage de l'intérieur de votre véhicule, maintenir une ventilation appropriée en ouvrant les portes et les glaces du véhicule.

Pour retirer la poussière des petits boutons, vous pouvez utiliser une petite brosse munie de poils souples.

Votre concessionnaire GM dispose d'un produit vous permettant de nettoyer les vitres de votre véhicule. Au besoin, vous pouvez également vous procurer un produit permettant de débarrasser les garnitures des mauvaises odeurs.

Ne pas nettoyer votre véhicule à l'aide des nettoyeurs suivants et procédures décrites ci-après :

- Ne jamais utiliser de couteau ou autre objet tranchant pour retirer les impuretés des surfaces intérieures.
- Ne jamais utiliser de brosse dure, qui risquerait d'endommager les surfaces intérieures de votre véhicule.
- Ne jamais appliquer de pression importante ou frotter de manière agressive à l'aide d'un chiffon. Une pression importante risque d'endommager votre intérieur et ne permet pas de retirer les impuretés de manière plus efficace.

- Utiliser uniquement de l'eau tiède et du savon à PH neutre. Éviter les poudres détergentes ou produits de lave-vaisselle comportant des dégraissants. L'utilisation excessive de savon entraînera le dépôt d'un résidu qui laissera des traces et attirera la poussière. Pour ce qui concerne des nettoyeurs liquide, compter environ 20 gouttes pour 3,78 L (1 gallon) d'eau.
- Ne pas saturer de manière excessive vos garnitures lors du nettoyage.
- L'utilisation de nombreux solvants organiques tels que le naphte, l'alcool, etc., risque d'endommager l'intérieur de votre véhicule.

Tissu et tapis

Passer fréquemment un aspirateur muni d'une brosse souple pour retirer la poussière et les salissures. Vous pouvez utiliser un aspirateur-chariot muni d'une brosse batteuse uniquement sur les tapis et revêtements de sol. Essayer toujours d'enlever en premier lieu les salissures situées au sol avec de l'eau ou du soda. Avant de procéder au nettoyage, retirer le plus de salissures possible selon l'une des techniques suivantes :

- Pour les liquides : éponger délicatement les salissures restantes à l'aide d'un essuie-tout. Absorber les salissures dans l'essuie-tout jusqu'à ce que vous ne puissiez plus en retirer.
- Pour les salissures sèches solides : en retirer autant que possible puis passer l'aspirateur.

Procéder au nettoyage comme suit :

1. Saturer un chiffon blanc, propre et non pelucheux d'eau ou de soda.
2. Tordre le chiffon pour retirer l'excédant d'humidité.

3. Commencer par le bord extérieur de la salissure et frotter délicatement vers le centre. Continuer à nettoyer à l'aide d'une partie propre du chiffon dès qu'il devient souillé.
4. Continuer à frotter délicatement la zone souillée jusqu'à ce que le chiffon reste propre.
5. Si vous ne parvenez pas à retirer toutes les salissures, utiliser une solution d'eau savonneuse tiède et répéter la procédure utilisée lors du nettoyage à l'eau.

Si une partie des salissures ne s'enlève pas, vous pouvez utiliser un nettoyeur ou détachant vendu dans le commerce. Si vous utilisez un nettoyeur ou détachant pour garnitures, le tester tout d'abord sur une petite zone cachée pour s'assurer que la couleur n'est pas détériorée. Si la surface déjà nettoyée vous donne l'impression qu'un cercle peut se former, nettoyer l'ensemble de la surface.

Une fois le processus de nettoyage terminé, vous pouvez utiliser un essuie-tout pour éponger l'excédant d'humidité du tissu ou du tapis.

Cuir

Il est possible d'utiliser un chiffon doux humidifié avec de l'eau pour enlever la poussière. Si un nettoyage plus approfondi s'avère nécessaire, utiliser un chiffon doux humidifié avec une solution d'eau et de savon doux. Laisser le cuir sécher naturellement. Ne pas utiliser de chaleur pour sécher. Ne jamais utiliser de vapeur pour nettoyer le cuir. Ne jamais utiliser de détachants sur le cuir. De nombreux nettoyeurs et revêtements de cuir vendus dans le commerce et destinés à préserver et à protéger le cuir peuvent en modifier l'apparence et le toucher de manière permanente et ne sont pas recommandés. Ne pas utiliser de produits à base de silicone ou de cire, ni aucun produit contenant des solvants organiques pour nettoyer l'intérieur de votre véhicule, étant donné qu'ils peuvent modifier l'apparence en augmentant le brillant de manière non uniforme. Ne jamais utiliser du cirage pour chaussures sur votre cuir.

Tableau de bord, surfaces en vinyle et autres surfaces en plastique

Vous pouvez utiliser un chiffon doux imbibé d'eau pour retirer la poussière. Si un nettoyage plus approfondi s'avère nécessaire, vous pouvez utiliser un chiffon doux et propre imbibé d'une solution savonneuse tiède pour retirer délicatement la poussière et la saleté. Ne jamais utiliser de détachant ou de solvant sur les surfaces en plastique. De nombreux nettoyeurs et revêtements vendus dans le commerce pour préserver et protéger les surfaces en plastique souple peuvent modifier de manière permanente l'apparence et la sensation de votre intérieur et ne sont pas recommandés. Ne pas utiliser de silicone, de produits à base de cire ou contenant des solvants pour nettoyer l'intérieur de votre véhicule car ils risquent de modifier son apparence en augmentant le brillant de manière non uniforme.

Certains produits vendus dans le commerce peuvent accroître l'effet de brillant de votre tableau de bord, ce qui risque d'entraîner des réflexions gênantes sur le pare-brise et même d'entraver la bonne visibilité du conducteur dans certains cas.

Entretien des ceintures de sécurité

Garder les courroies propres et sèches.

ATTENTION:

Il faut éviter de blanchir ou de teindre les ceintures de sécurité, car cela risquerait de les affaiblir considérablement. Lors d'une collision, elles ne pourraient peut-être pas fournir une protection adéquate. Nettoyer les ceinture de sécurité seulement avec du savon doux et de l'eau tiède.

Joint d'étanchéité

La graisse de silicone sur les boudins d'étanchéité prolongera leur durée, améliorera leur étanchéité et les empêchera de coller ou de grincer. Appliquer de la graisse de silicone à l'aide d'un chiffon propre. Au cours des saisons très froides et humides, il sera peut-être nécessaire d'en appliquer plus souvent. Se reporter à la rubrique *Liquides et lubrifiants recommandés* à la page 6-17.

Lavage du véhicule

La peinture de finition de votre véhicule apporte à ce dernier beauté, richesse de coloris, maintien du lustre et durabilité.

La meilleure façon de conserver le fini du véhicule est de le garder propre en le lavant souvent à l'aide d'eau tiède ou froide.

Ne pas laver votre véhicule sous les rayons directs du soleil. Utiliser un détergent pour voitures. Ne pas employer de détergents chimiques ou forts. S'assurer de bien rincer le véhicule, en enlevant complètement le résidu du détergent. Vous pouvez obtenir des produits de nettoyage approuvés par GM chez votre concessionnaire. Se reporter à la rubrique *Matériaux d'entretien/d'aspect du véhicule* à la page 5-125. Ne pas utiliser de produits de nettoyage à base de pétrole ou qui contiennent de l'acide ou des abrasifs. Vous devez rincer rapidement tous les produits de nettoyage et ne pas les laisser sécher sur la surface, sinon ils pourraient laisser des taches. Pour éviter des éraflures et des traces d'eau sur la surface, faire sécher le fini à l'aide d'un chiffon doux et propre ou d'une serviette tout en coton.

Les lave-auto utilisant des systèmes à haute pression pourraient faire pénétrer de l'eau dans le véhicule.

Nettoyage de l'éclairage extérieur et des lentilles

Pour nettoyer les phares et les lentilles, n'utiliser que de l'eau tiède ou froide, un chiffon doux et un nettoyant pour voitures. Suivre les directives sous la rubrique *Lavage du véhicule à la page 5-120.*

Soin de finition

Il peut être nécessaire de cirer ou de polir doucement votre véhicule à la main de temps en temps pour enlever tout résidu de la peinture de finition. Vous pouvez obtenir des produits de nettoyage approuvés par GM chez votre concessionnaire. Se reporter à la rubrique *Matériaux d'entretien/d'aspect du véhicule à la page 5-125.*

Si le véhicule possède une peinture à couche de base/couche transparente, la couche transparente donne plus de profondeur et de lustre à la couche de base. Utiliser toujours des cires et des produits de polissage qui sont non abrasifs et destinés à une peinture à couche de base/couche de vernis.

Remarque: Un mélangeage mécanique ou un polissage puissant sur une couche de base ou un enduit lustré peut l'endommager. N'utiliser que des cires et des produits à polir non abrasifs conçus pour la couche de base ou l'enduit lustré du véhicule.

Les matières étrangères comme le chlorure de calcium et tous autres sels, les agents de déglacage, le bitume routier et le goudron, la sève des arbres, les fientes d'oiseaux, les produits chimiques provenant des cheminées industrielles, etc. peuvent endommager le fini de votre véhicule s'ils demeurent sur les surfaces peintes. Laver le véhicule aussitôt que possible. Au besoin, utiliser des nettoyants non abrasifs, qui sont inoffensifs pour les surfaces peintes, afin d'enlever toute matière étrangère.

Les surfaces extérieures peintes sont sujettes au vieillissement, aux conditions atmosphériques et aux produits chimiques qui peuvent avoir un effet néfaste au fil des ans. Vous pouvez aider à conserver l'allure neuve de la peinture de finition en gardant votre véhicule dans un garage ou en le couvrant autant que possible.

Protection des pièces extérieures en métal poli

Les pièces extérieures en métal poli devraient être nettoyées régulièrement pour garder leur lustre. D'habitude, un lavage à l'eau suffit. Cependant, vous pouvez utiliser, si nécessaire, un produit de nettoyage pour le chrome sur les garnitures en chrome ou en acier inoxydable.

Prendre des soins particuliers avec les garnitures en aluminium. Pour éviter d'endommager la couche protectrice, ne jamais utiliser de polis pour chrome ou pour automobile, de vapeur ou de savon caustique pour nettoyer l'aluminium. Une couche de cire, frottée jusqu'à l'obtention d'un fini très brillant, est recommandée pour toutes les pièces en métal poli.

Pare-brise, lunette et lames d'essuie-glace

Si le pare-brise ne devient pas clair à la suite de l'utilisation du lave-glace, ou si la lame d'essuie-glace vibre durant sa course, il se peut qu'il y ait de la cire, de la sève ou une autre matière sur la lame ou le pare-brise.

Nettoyer l'extérieur du pare-brise à l'aide d'un liquide de nettoyage pour vitre non dilué. Le pare-brise est propre s'il ne se forme pas de gouttes d'eau lorsque vous le rincez.

La saleté du pare-brise collera aux lames d'essuie-glace et affectera leur rendement. Nettoyer la lame en l'essuyant vigoureusement à l'aide d'un tissu imbibé d'un solvant de lave-glace non dilué. Rincer ensuite la lame à l'eau.

Vérifier les lames d'essuie-glace et les nettoyer, au besoin. Remplacer les lames qui semblent usées.

Roues en aluminium ou plaqués chrome

Le véhicule peut être équipé de roues en aluminium ou de roues chromées.

Garder les roues propres en les nettoyant à l'aide d'un chiffon doux et propre, de savon doux et d'eau. Rincer à l'eau propre. Après les avoir rincées complètement, les sécher à l'aide d'un chiffon doux et propre. On peut alors les cirer.

Remarque: Si vous utiliser des savons, produits chimiques, polis abrasifs, nettoyeurs puissants, des brosses dures ou des nettoyeurs renfermant de l'acide sur des roues chromées, vous risquez d'endommager la surface de roue. La réparation ne sera pas couverte par la garantie. Utiliser uniquement des nettoyeurs approuvés par GM pour les roues en aluminium ou chromées.

La surface de ces roues est identique à la surface peinte de votre véhicule. Ne pas employer de détergents forts, de produits chimiques, de produits de polissage abrasifs, de nettoyeurs abrasifs, de nettoyeurs acides ou de brosses de nettoyage abrasives pour les nettoyer parce que vous pourriez endommager la surface. Ne pas employer de produits de polissage de chrome sur des roues en aluminium.

Remarque: L'utilisation d'un poli à chrome sur des roues en aluminium risque d'endommager les roues. La réparation ne sera pas couverte par votre garantie. Utiliser uniquement le poli à chrome sur des roues chromées.

Utiliser du poli pour chrome seulement sur les roues chromées, mais ne pas en appliquer sur la surface peinte de la roue, et polir la roue immédiatement après l'application du poli.

Remarque: Si vous rentrez votre véhicule dans un lave-auto automatique pourvu de brosses de nettoyage de pneus en carbure de silicone, vous risquez d'endommager les roues en aluminium ou chromées. La réparation ne sera pas couverte par la garantie. Ne jamais rentrer un véhicule muni de roues en aluminium ou chromées dans un lave-auto pourvu de ces brosses.

Ne pas faire laver votre véhicule dans un lave-auto qui comporte des brosses de nettoyage de pneus en carbure de silicone. Ces brosses peuvent également endommager la surface de ces roues.

Pneus

Pour nettoyer les pneus, utiliser une brosse raide et un nettoyant pour pneus.

Remarque: L'utilisation de produits à base de pétrole risque d'endommager la peinture du véhicule ou les pneus. Lorsque l'on utilise un enduit pour pneus, toujours essuyer le surplus des surfaces peintes du véhicule.

Tôle endommagée

Si le véhicule est endommagé et nécessite la réparation ou le remplacement de la tôle, s'assurer que l'atelier de réparation de carrosserie applique un matériau anticorrosion sur les pièces réparées ou remplacées afin de restaurer la protection anticorrosion.

Les pièces de rechange du fabricant d'origine assureront la protection anticorrosion tout en conservant la garantie.

Finition endommagée

Toute éraflure, rupture ou rayure profonde du fini devrait être réparée tout de suite. Le métal nu corrodera rapidement et peut engendrer des frais de réparation élevés.

Les petites éraflures et rayures peuvent être réparées avec de la peinture de retouche que vous trouverez chez votre concessionnaire GM. Les grands dommages de fini peuvent être réparés dans l'atelier de carrosserie de votre concessionnaire GM.

Entretien du dessous de la carrosserie

Les produits chimiques qui servent à enlever la glace, la neige et la poussière peuvent s'accumuler dans le soubassement. Si ceux-ci ne sont pas enlevés, une corrosion et de la rouille peuvent se développer sur les pièces du soubassement comme les canalisations de carburant, le cadre de châssis, le bac de plancher et le système d'échappement, même s'ils sont protégés contre la corrosion.

Chaque printemps au moins, faire évacuer ces matériaux du soubassement à l'aide d'eau ordinaire. Nettoyer tous les endroits où la boue et les débris peuvent s'accumuler. Il faudra déloger la saleté accumulée dans les endroits fermés du cadre de châssis avant de la rincer. Votre concessionnaire ou un système de lavage de soubassement peut le faire pour vous.

Peinture endommagée par retombées chimiques

Certaines conditions climatiques et atmosphériques peuvent causer des réactions chimiques. Des polluants atmosphériques peuvent tomber sur les surfaces peintes du véhicule et les attaquer. Ce genre de dommages peut prendre deux formes : décolorations en forme de bouclettes marbrées ou petites tâches irrégulières foncées gravées sur la surface peinte.

Bien qu'aucune défectuosité ne soit due au travail de peinture, GM réparera, sans frais pour le propriétaire, les surfaces de véhicules neufs qui sont endommagés par ces retombées dans les 12 mois ou 20 000 km (12 000 milles) suivant l'achat, selon la première de ces deux occurrences.

Matériaux d'entretien/d'aspect du véhicule

Description	Usage
Tissu de polissage traité à la cire	Tissu de polissage de l'intérieur et de l'extérieur
Solvant pour goudron et bitume routier	Ce produit permet d'enlever le goudron, le bitume routier et l'asphalte.
Nettoyant et produit de polissage pour chrome	Produit à utiliser sur le chrome ou l'acier inoxydable.
Nettoyant pour pneu à flanc blanc	Ce produit permet d'enlever les impuretés et les marques noires des flancs blancs.
Nettoyant pour vinyle	Nettoie le vinyle.
Nettoyant pour glace	Ce produit permet d'enlever les saletés, l'encrassement, les traces de fumée et les empreintes digitales.

Description	Usage
Nettoyant pour roues chromées et à rayons	Ce produit permet d'enlever les saletés et l'encrassement des enjoliveurs de roues chromées et à rayons.
Renforceur de fini	Ce produit permet d'enlever la poussière, les empreintes digitales et les contaminants superficiels. Il suffit de vaporiser et d'essuyer.
Solvant pour sillages de polissage	Ce produit permet d'enlever les marbrures, les rayures fines et autres dégradations légères de la surface.
Nettoyant pour cire	Ce produit permet d'enlever les rayures légères et de protéger le fini.

Description	Usage
Lustre moussant peu brillant pour pneus	Ce produit permet de nettoyer, de faire briller et de protéger en une seule opération, sans essuyer.
Concentré de détergent et de cire	Shampooing moussant moyen. Ce produit permet de nettoyer et de cirer légèrement. Biodégradable et sans phosphate.
Solvant pour taches	Ce produit permet d'enlever rapidement les taches sur les tapis, les panneaux en vinyle et les garnitures en tissu.
Anti-odeur	Vaporisateur inodore pour les tissus, le vinyle, le cuir et les tapis.

Identification du véhicule

Numéro d'identification du véhicule (NIV)



Il s'agit de l'identificateur légal de votre véhicule. Il se trouve sur une plaque fixée dans le coin avant du tableau de bord, côté conducteur. Vous pouvez facilement l'apercevoir par le pare-brise, de l'extérieur de votre véhicule. Le NIV se trouve aussi sur les étiquettes de conformité du véhicule et d'identification des pièces de rechange, ainsi que sur votre titre et votre certificat d'immatriculation.

Identification du moteur

Le code-moteur est le 8e caractère du NIV. Ce code vous aidera à identifier votre moteur, ses caractéristiques et ses pièces de rechange.

Étiquette d'identification des pièces de rechange

Cette étiquette se trouve dans la boîte à gants. Très utile pour commander des pièces, elle contient les renseignements suivants :

- Le NIV (numéro d'identification du véhicule)
- La désignation du modèle
- Des renseignements sur la peinture
- Les options de production et les équipements spéciaux

S'assurer que cette étiquette reste dans le véhicule.

Réseau électrique

Équipement électrique complémentaire

Remarque: Ne pas ajouter d'équipement électrique à votre véhicule à moins d'avoir consulté votre concessionnaire. Certains équipements électriques peuvent endommager votre véhicule et les dommages ne seraient pas couverts par votre garantie. Certains équipements peuvent empêcher le bon fonctionnement d'autres pièces.

Ce véhicule est équipé de sacs gonflables. Avant de l'équiper d'autres appareils électriques, se reporter à *Réparation d'un véhicule muni de sacs gonflables* à la page 1-97.

Fusibles d'essuie-glace

Un fusible et un disjoncteur interne protègent le moteur d'essuie-glace. Si le moteur surchauffe en raison d'une neige lourde, etc., l'essuie-glace s'arrête jusqu'à ce que le moteur refroidisse. Si la surcharge est causée par un problème électrique et non par de la neige, etc., s'assurer d'en corriger la cause.

Glaces à commande électrique et autres équipements électriques

Des disjoncteurs protègent les lève-glace électriques et autres accessoires électriques. En cas de surcharge, le disjoncteur s'ouvre et se ferme pour protéger le circuit jusqu'à ce que le problème soit rectifié ou qu'il disparaisse.

Fusibles et disjoncteurs

Une combinaison de fusibles, de disjoncteurs et de fils fusibles thermiques protègent les circuits de câblage contre les courts-circuits. Ils réduisent considérablement le risque d'incendie provenant d'un trouble électrique.

Observer la bande argentée qui se trouve à l'intérieur du fusible. Si la bande est cassée ou fondue, remplacer le fusible. S'assurer de remplacer un fusible endommagé par un fusible neuf de dimensions et de calibre identiques.

Si jamais vous avez un problème sur la route et que vous n'avez pas de fusible de rechange, vous pouvez en utiliser un qui a la même intensité. Sélectionner simplement un des accessoires de votre véhicule dont vous pouvez vous passer — comme la radio ou l'allume-cigarette — et utiliser son fusible, si l'intensité est appropriée. Le remplacer dès que vous pouvez.

Bloc-fusibles d'ensemble d'instruments



Le volet d'accès au bloc-fusibles se trouve sur le tableau de bord, du côté conducteur. Retirer le couvercle pour avoir accès au bloc-fusibles.

Pour retirer un fusible, tenir le bout du fusible entre le pouce et l'index et le retirer droit.

Il peut y avoir des fusibles de rechange situés derrière le volet d'accès au bloc-fusibles. Vous pouvez utiliser ces fusibles pour remplacer un fusible grillé. Cependant, s'assurer que le fusible est de même intensité.

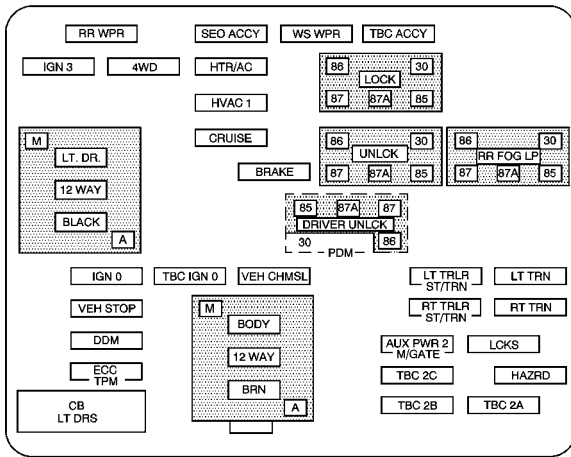

Fusibles	Usage
RR WPR	Commande d'essuie-glace de lunette arrière
EFS ACCY	Équipement facultatif spécial
WS WPR	Essuie-glace
TBC ACCY	Accessoire de régulateur de mode confort/comforté de camion

Fusibles	Usage
IGN 3	Allumage, sièges chauffants
4WD	Système à quatre roues motrices, batterie auxiliaire
HTR A/C	Système de régulation de température
LCK	Relais de verrouillage électrique des portes (fonction de verrouillage)
HVAC 1	Rétroviseur intérieur, système de régulation de température
LT DR	Connexion de faisceau de porte du conducteur
CRUISE	Régulateur de vitesse
UNLCK	Relais de verrouillage électrique des portes (fonction de déverrouillage)
RR FOG LP	Phare antibrouillard arrière (exportation seulement)
BRAKE	Système de freinage antiblocage

Fusibles	Usage
DRIVER UNLCK	Relais de verrouillage électrique des portes (fonction de déverrouillage de la porte du conducteur)
IGN 0	PCM, TCM (module de commande du groupe motopropulseur, module de commande de la boîte de vitesses)
TBC IGN 0	Régulateur de mode confort/commodité
VEH CHMSL	Feu de freinage surélevé et central de véhicule et de remorque
LT TRLR ST/TRN	Clignotant/feu d'arrêt de remorque – gauche
LT TRN	Clignotants de gauche et feux de gabarit de gauche
VEH STOP	Feux d'arrêt du véhicule, module de freinage, module de commande électronique d'accélération
RT TRLR ST/TRN	Clignotant/feu d'arrêt de remorque – droit

Fusibles	Usage
RT TRN	Clignotants et feux de position latéraux droits
BODY	Connecteur de faisceau
DDM	Module de porte du conducteur
AUX PWR 2, M/GATE	Prises de courant du compartiment utilitaire arrière
LCKS	Système de verrouillage électrique des portes
ECC, TPM	Régulation électronique de la température arrière, hayon, système de surveillance de la pression des pneus
TBC 2C	Régulateur de mode confort/commodité
HAZRD	Module de clignotants
CB LT DRS	Disjoncteur de vitre électrique gauche
TBC 2B	Régulateur de mode confort/commodité
TBC 2A	Régulateur de mode confort/commodité

Bloc-fusibles d'ensemble d'instruments central

Le bloc utilitaire central de tableau de bord se trouve sous le tableau de bord, à la gauche de la colonne de direction.

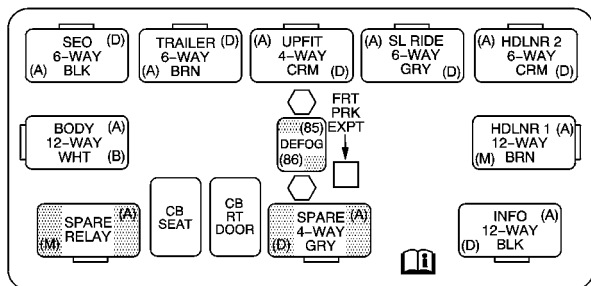

Dispositif	Usage
EFS	Équipement facultatif spécial
TRAILER	Câblage de freins de remorque
UPFIT	Aménagement intérieur (non utilisé)

Dispositif	Usage
SL RIDE	Connexion de faisceau de suspension modifiable
HDLR 2	Connecteur de câblage de garniture de plafond
BODY	Connecteur de câblage de carrosserie
DEFOG	Relais de désembueur de lunette arrière
HDLNR 1	Connecteur 1 de câblage de garniture de plafond
SPARE RELAY	Non utilisé
CB SEAT	Disjoncteur de module des sièges du conducteur et du passager
CB RT DOOR	Disjoncteur de vitre électrique droite
SPARE	Non utilisé
INFO	Connexion de faisceau d'infoloisirs

Bloc-fusibles sous le capot

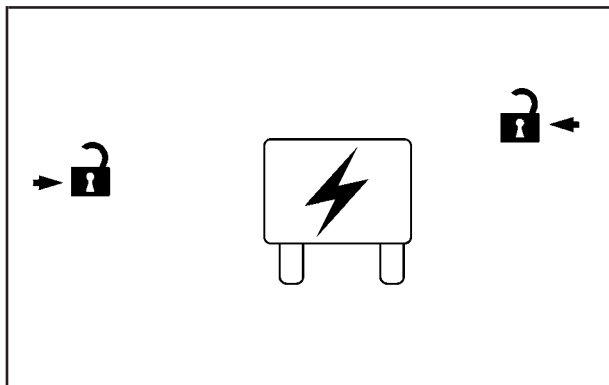

Le bloc-fusibles sous le capot est situé dans le compartiment-moteur, près de la batterie du côté conducteur du véhicule. Soulever le couvercle pour avoir accès au bloc-fusibles/relais.

Pour retirer un fusible, tenir le bout du fusible entre le pouce et l'index et le retirer droit.

Se reporter à *Aperçu du compartiment moteur* à la page 5-16 pour connaître son emplacement.

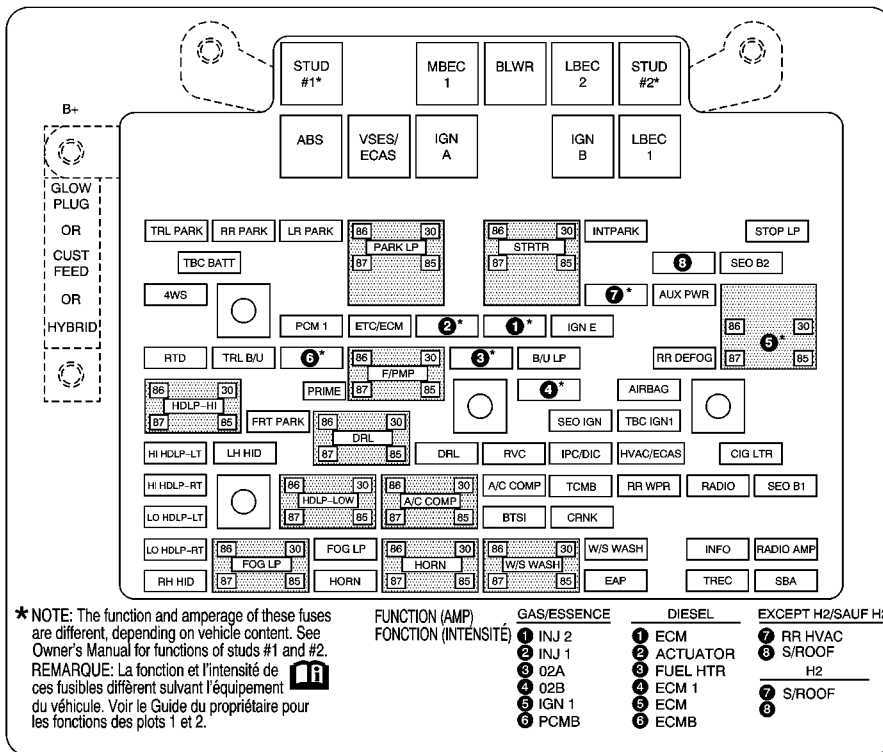

*1 — Moteur à essence et rampe d'alimentation à injection no 2.

*2 — Moteur à essence et rampe d'alimentation à injection no 1.

*3 — Moteur à essence; sondes d'oxygène.

*4 — Moteur à essence; sondes d'oxygène.

*5 — Allumage 1

*6 — Module de commande du groupe motopropulseur, pompe à essence.

*7 — Système de régulation de la climatisation arrière.

*8 — Toit ouvrant.

Fusibles	Usage
GLOW PLUG	Non utilisé
CUST FEED	Alimentation en essence des accessoires
HYBRIDE	Non utilisé
STUD #1	Alimentation auxiliaire (batterie simple et diesel uniquement)/batterie double (TP2). Ne pas poser de fusible.

Fusibles	Usage
MBEC	Alimentation électrique du centre électrique à bus central, sièges avant, portes droites
BLWR	Ventilateur de climatiseur à régulation automatique avant
LBEC	Centre électrique à bus gauche, modules de portes, serrures de portes, prise d'alimentation auxiliaire — espace utilitaire arrière et tableau de bord
STUD #2*	Alimentation des accessoires/alimentation du câblage de freins de remorque
ABS	Système de freinage antiblocage
VSES/ECAS	Compresseur du correcteur automatique d'assiette (ALC)

Fusibles	Usage
IGN A	Alimentation d'allumage
IGN B	Alimentation d'allumage
LBEC 1	Centre électrique à bus de gauche, portes gauches, confort/comforté de camion, module de clignotants
TRL PARK	Câblage de feux de stationnement de remorque
RR PARK	Feux de stationnement et de position latéraux arrière droits
LR PARK	Feux de stationnement et de position latéraux arrière gauches
PARK LP	Relais des feux de stationnement
STRTR	Relais de démarreur
INTPARK	Éclairage intérieur

Fusibles	Usage
STOP LP	Feux d'arrêt
TBC BATT	Alimentation de batterie du système confort/comforté de camion
EFS B2	Éclairage tout terrain
4WS	Non utilisé
AUX PWR	Prise d'alimentation auxiliaire — Console
PCM 1	Module de commande du groupe motopropulseur
ETC/ECM	Commande d'accélération électronique, contrôleur électronique de freinage
IGN E	Bloc-instruments, relais du climatiseur, commande de clignotants et de feux de détresse, relais du démarreur

Fusibles	Usage
RTD	Commande électronique de suspension, Compresseur du correcteur automatique d'assiette (ALC), échappement
TRL B/U	Câblage de feux de recul de remorque
F/PMP	Pompe à essence (relais)
B/U LP	Feux de recul, système de commande de verrouillage de changement de vitesse de la boîte automatique
RR DEFOG	Dégivreur de lunette
HDLP-HI	Relais de phares de route
PRIME	Non utilisé
AIRBAG	Dispositif supplémentaire de protection
FRT PARK	Feux de stationnement avant, feux de position latéraux
DRL	Feux de circulation de jour (relais)

Fusibles	Usage
EFS IGN	Relais du désembueur arrière
TBC IGN1	Allumage de régulateur de mode confort/comforté
HI HDLP-LT	Feu de route, côté conducteur
LH HID	Non utilisé
DRL	Feux de circulation de jour
RVC	Contrôle de tension régulée
IPC/DIC	Bloc-instruments/centralisateur informatique de bord
HVAC/ECAS	Contrôleur du climatiseur à régulation automatique
CIG LTR	Allume-cigarette
HI HDLP-RT	Feu de route, côté passager
HDLP-LOW	Relais de feux de croisement
A/C COMP	Relais du compresseur de climatiseur

Fusibles	Usage
A/C COMP	Compresseur de climatiseur
TCMB	Module de commande de la boîte de vitesses
RR WPR	Essuie-glace/lave-glace arrière
RADIO	Système audio
EFS B1	Centre électrique à bus central, Système d'accueil universel à distance, Sièges arrière chauffants
LO HDLP-LT	Feu de croisement côté conducteur
BTSI	Système de verrouillage du levier de vitesses au démarrage
CRNK	Système de démarrage
LO HDLP-RT	Feu de croisement côté passager
FOG LP	Relais de phares antibrouillard

Fusibles	Usage
FOG LP	Phares antibrouillard
HORN	Relais de klaxon
W/S WASH	Relais de pompe de lave-glace de pare-brise et de lunette arrière
W/S WASH	Pompe de lave-glace de pare-brise et de lunette arrière
INFO	OnStar®/centre de divertissement de siège arrière
RADIO AMP	Amplificateur radio
RH HID	Non utilisé
HORN	Klaxon
EAP	Pédales à réglage électrique
TREC	Module de transmission intégrale (le cas échéant)
SBA	Assistance supplémentaire de freinage

Bloc-fusibles du ventilateur de refroidissement électrique auxiliaire

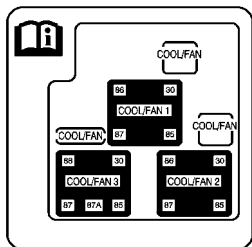

Le bloc-fusibles du ventilateur de refroidissement électrique auxiliaire est situé dans le compartiment-moteur, côté conducteur du véhicule près du bloc-fusibles sous le capot.

Soulever le couvercle pour accéder au bloc-fusibles/relais.

Fusibles	Usage
COOL/FAN	Ventilateur de refroidissement
COOL/FAN	Fusible relais du ventilateur de refroidissement
COOL/FAN	Fusible du ventilateur de refroidissement

Relais	Usage
COOL/FAN 1	Relais 1 du ventilateur de refroidissement
COOL/FAN 3	Relais 3 du ventilateur de refroidissement
COOL/FAN 2	Relais 2 du ventilateur de refroidissement

Capacités et spécifications

Les capacités approximatives suivantes sont données selon les systèmes de mesure anglais et métrique.
 Pour obtenir de plus amples renseignements, se reporter à *Liquides et lubrifiants recommandés à la page 6-17*.

Application	Capacités	
	Anglais	Métrique
Système de refroidissement — Automatique		
V8 de 4,8 L **	16,8 pintes	15,9 L
V8 de 5,3 L **	16,8 pintes	15,9 L
V8 de 6,0 L *	16,2 pintes	15,3 L
V8 de 6,0 L **	16,6 pintes	15,7 L
V8 de 8,1 L *	25,0 pintes	23,7 L
* Système de refroidissement entraîné par le ventilateur du moteur ** Système à ventilateur de refroidissement électrique Ajouter 2,0 L (2,1 pintes) si équipé du chauffage arrière.		
Huile moteur avec filtre		
V8 de 4,8 L, V8 de 5,3 L, V8 de 6,0 L	6 pintes†	5,7 L†
V8 de 8,1 L	6,5 pintes†	6,1 L†

Application	Capacités	
	Anglais	Métrique
Réservoir d'essence		
Tahoe	26,0 gallons	98,4 L
Suburban (série 1500)	31 gallons	117,3 L
Suburban (série 2500)	37,5 gallons	140,0 L
Liquide de boîte de transfert	2,0 pintes	1,9 L
Couple d'écrou de roue	140 lb-ft	190 N•m
<p>†Le filtre à huile doit être remplacé à chaque vidange. Après remplissage, le niveau doit être vérifié de nouveau. Ajouter suffisamment de liquide de refroidissement pour que le niveau corresponde à la plage de fonctionnement appropriée.</p>		

Caractéristiques du moteur

Moteur	Code VIN	Boîte de vitesses	Écartement des électrodes
V8 VORTEC ^{MC} de 4,8 L	V	Automatique	1,01 mm (0,040 pouces)
V8 VORTEC ^{MC} de 5,3 L	T	Automatique	1,01 mm (0,040 pouces)
V8 VORTEC ^{MC} de 5,3 L	Z	Automatique	1,01 mm (0,040 pouces)
V8 VORTEC ^{MC} de 6,0 L	U	Automatique	1,01 mm (0,040 pouces)
V8 VORTEC ^{MC} de 8,1 L	G	Automatique	1,52 mm (0,060 pouces)

Section 6 Programme d'entretien

Programme d'entretien	6-2	Vérifications et services par le propriétaire	6-12
Introduction	6-2	Chaque fois que vous faites le plein	6-12
Conditions d'entretien	6-2	Au moins une fois par mois	6-13
Ce véhicule et l'environnement	6-2	Au moins une fois par an	6-14
Utilisation du programme d'entretien	6-3	Liquides et lubrifiants recommandés	6-17
Entretien prévu	6-5	Pièces de rechange d'entretien normal	6-19
Réparations additionnelles requises	6-8	Disposition de la courroie d'entraînement	6-20
Notes en bas de page pour l'entretien	6-10	Fiche d'entretien	6-20

Programme d'entretien

Introduction

Important : S'assurer de garder l'huile-moteur au bon niveau et procéder aux changements d'huile selon les recommandations.



*Avez-vous acheté le Plan de protection GM?
Ce Plan complète les garanties du nouveau véhicule.
Pour plus de détails, voir le livret sur la Garantie et l'aide
aux automobilistes ou consulter le concessionnaire.*

Conditions d'entretien

Remarque: Les intervalles d'entretien, vérifications, pièces de rechange, inspections ainsi que les liquides et lubrifiants recommandés tels que prescrits dans ce guide sont nécessaires pour garder votre véhicule en bon état de fonctionnement. Les dommages qui découlent du non-respect du calendrier d'entretien pourraient ne pas être couverts par la garantie.

Ce véhicule et l'environnement

L'entretien approprié du véhicule contribue non seulement à maintenir le bon état de votre véhicule mais aide aussi à protéger l'environnement. Toutes les manoeuvres d'entretien recommandées sont importantes. Un entretien mal fait du véhicule peut même affecter la qualité de l'air que nous respirons. Des niveaux de liquides inappropriés ou une mauvaise pression des pneus peut entraîner une augmentation des gaz d'échappement provenant de votre véhicule. Vous contribuerez à la protection de l'environnement en gardant votre véhicule en bon état et en vous assurant d'en faire l'entretien adéquat.

Utilisation du programme d'entretien

Chez General Motors, nous voulons vous aider à garder votre véhicule en bon état de fonctionnement. Mais nous ne savons pas exactement comment vous l'utiliserez. Vous le conduirez peut-être sur de très courtes distances, seulement quelques fois par semaine, ou sur de longues distances toujours par temps très chaud et sur des routes poussiéreuses. Vous l'utiliserez peut-être comme véhicule de livraison ou pour vous rendre au travail, faire les courses, ou pour bien d'autres usages.

Comme il existe autant de façons de conduire un véhicule qu'il y a d'automobilistes, les besoins d'entretien varient. Vous devrez peut-être effectuer des vérifications et des remplacements à des intervalles rapprochés. S'assurer donc d'en prendre connaissance et de noter la façon dont vous conduisez. Pour toute question concernant la manière de maintenir votre véhicule en bon état, consulter votre concessionnaire offrant le Service Goodwrench® GM.

Ce programme d'entretien s'applique aux véhicules qui :

- Transportent des passagers et des charges dans les limites recommandées. Ces limites figurent sur l'étiquette d'information sur le chargement des pneus du véhicule. Se reporter à la rubrique *Chargement du véhicule* à la page 4-55.
- Sont conduits sur de bons revêtements routiers à la vitesse autorisée.
- Sont conduits hors route de manière recommandée. Se reporter à *Conduite tout terrain* à la page 4-19.
- Utilisent le carburant recommandé. Se reporter à la rubrique *Indice d'octane* à la page 5-8.

Les services de *Entretien prévu* à la page 6-5 doivent être effectués aux moments indiqués. Se reporter aux rubriques *Réparations additionnelles requises* à la page 6-8 et *Notes en bas de page pour l'entretien* à la page 6-10 pour obtenir plus de renseignements.

 **ATTENTION:**

Il peut être dangereux d'effectuer des travaux d'entretien sur un véhicule. Vous pourriez vous blesser gravement en essayant d'effectuer certaines tâches vous-même. Procéder aux travaux d'entretien uniquement si vous avez les compétences nécessaires ainsi que les outils et équipements appropriés. En cas de doute, contacter votre concessionnaire GM Goodwrench® pour qu'un technicien qualifié fasse le travail. Se reporter à *Entretien par le propriétaire* à la page 5-6.

Certains services d'entretien peuvent être complexes. C'est pourquoi, si vous ne possédez pas les qualifications techniques et l'équipement nécessaires, vous voudrez laisser votre concessionnaire offrant le Service Goodwrench® GM effectuer ces tâches.

Si vous vous adressez à votre concessionnaire offrant le Service Goodwrench® GM pour les travaux d'entretien de votre véhicule, vous savez que le travail sera fait par un personnel formé et soutenu par GM et que les pièces de rechange seront des pièces GM d'origine.

Pour acheter de l'information concernant l'entretien, se reporter à la rubrique *Renseignements sur la commande de guides de réparation* à la page 7-17.

Vérifications et services par le propriétaire à la page 6-12 vous indique ce qu'il faut vérifier, à quel moment, et les mesures simples que vous pouvez prendre pour aider à maintenir votre véhicule en bon état.

Les pièces de rechange, les liquides, et les lubrifiants à utiliser sont énumérés dans *Liquides et lubrifiants recommandés* à la page 6-17 et *Pièces de rechange d'entretien normal* à la page 6-19. Lorsque votre véhicule est entretenu, s'assurer de les utiliser. Toutes les pièces doivent être remplacées et toutes les réparations nécessaires doivent être effectuées avant que vous ou une autre personne conduisiez le véhicule. Nous recommandons l'utilisation des pièces d'origine GM.

Entretien prévu

Lorsque le message CHANGE ENGINE OIL (vidange d'huile) s'allume, cela signifie qu'il faut faire faire l'entretien du véhicule. Faire entretenir le véhicule dès que possible au cours des prochains 1 000 km (600 milles). Si vous conduisez dans d'excellentes conditions, il est possible que l'indicateur de vidange n'indique pas que le véhicule a besoin d'un service d'entretien pendant plus d'une année. Mais l'huile moteur doit être vidangée et le filtre doit être remplacé au moins une fois par année. Il faut en même temps réinitialiser le système. Les concessionnaires qui offrent le Service Goodwrench® GM emploient des techniciens du service après-vente formés par GM à votre concessionnaire qui effectuent ces tâches en utilisant des pièces d'origine GM et qui réinitialisent le système.

Si l'indicateur de vidange est réinitialisé accidentellement, vous devrez faire faire l'entretien de votre véhicule au cours des 5 000 km (3 000 milles) suivant votre dernière vidange d'huile. Ne pas oublier de réinitialiser l'indicateur de vidange chaque fois qu'une vidange d'huile est effectuée. Se reporter à la rubrique *Indicateur d'usure d'huile à moteur à la page 5-23* pour obtenir des renseignements sur l'indicateur de vidange et sa réinitialisation.

Lorsque le témoin CHANGE ENGINE OIL (vidange d'huile) s'allume, il faut procéder à certaines vérifications et inspections ainsi qu'à des services d'entretien. Les services d'entretien nécessaires sont décrits aux rubriques « Entretien I » et « Entretien II » qui suivent. En général, il est recommandé que votre premier service soit celui de l'Entretien I, votre deuxième, celui de l'Entretien II, et que par la suite vous alterniez entre ces deux services. Toutefois, dans certains cas, le service d'Entretien II devra être effectué plus souvent.

Entretien I — Effectuer l'Entretien I si le message CHANGE ENGINE OIL (vidanger l'huile moteur) s'allume dans les dix mois suivant l'achat du véhicule ou le service de l'Entretien II.

Entretien II — Effectuer l'Entretien II si le service précédent était celui de l'Entretien I. Toujours effectuer le service de l'Entretien II quand le message apparaît dans les 10 mois ou plus suivant le dernier service d'entretien ou si le témoin ne s'est pas allumé depuis une année.

Entretien prévu

Entretien	Entretien I	Entretien II
Remplacer l'huile moteur et le filtre. Se reporter à la rubrique <i>Huile à moteur à la page 5-20</i> . Réinitialiser l'indicateur de vidange. Se reporter à la rubrique <i>Indicateur d'usure d'huile à moteur à la page 5-23</i> . <i>Un entretien antipollution</i> .	•	•
Lubrifier les éléments du châssis. <i>Se reporter à la remarque #</i> .	•	•
Vérifier visuellement s'il y a des fuites ou des dommages. <i>Voir note en bas de page (j)</i> .	•	•
Vérifier le filtre à air ou l'indicateur de changement (le cas échéant). Remplacer le filtre au besoin. Se reporter à la rubrique <i>Filtre à air du moteur à la page 5-25</i> . <i>Voir note en bas de page (l)</i> .		•
Permuter les pneus et vérifier la pression de gonflage et l'usure. Se reporter à <i>Inspection et permutation des pneus à la page 5-84</i> et « Inspection de l'usure des pneus » sous la rubrique <i>Au moins une fois par mois à la page 6-13</i> .	•	•

Entretien prévu (suite)

Entretien	Entretien I	Entretien II
Inspecter le système de freinage. <i>Voir note en bas de page (a).</i>	•	•
Vérifier le niveau du liquide de refroidissement et du lave-glace et en ajouter au besoin.	•	•
Effectuer tout autre entretien nécessaire. Se reporter à la rubrique « Entretien supplémentaire nécessaires » dans cette section.	•	•
Inspecter les éléments de la suspension et de la direction. <i>Voir note en bas de page (b).</i>		•
Inspecter le système de refroidissement du moteur. <i>Voir note en bas de page (c).</i>		•
Inspecter les lames d'essuie-glace. <i>Voir note en bas de page (d).</i>		•
Inspecter les éléments du dispositif de protection. <i>Voir note en bas de page (e).</i>		•
Lubrifier les éléments de carrosserie. <i>Voir note en bas de page (f).</i>		•
Vérifier le niveau du liquide de boîte de vitesses et en ajouter au besoin.		•

Réparations additionnelles requises

Les services suivants doivent être effectués à partir du premier rendez-vous d'entretien (I ou II) après le nombre de kilomètres (milles) parcourus indiqués pour chacun.

Réparations additionnelles requises

Entretien et kilomètres (milles)	41 500 (25 000)	83 000 (50 000)	125 000 (75 000)	166 000 (100 000)	207 500 (125 000)	240 000 (150 000)
Inspecter le système d'alimentation au complet pour déceler tout dommage ou toute fuite.	•	•	•	•	•	•
Inspecter le système d'échappement pour déceler les composants desserrés ou endommagés.	•	•	•	•	•	•
Véhicules sans indicateur de restriction du filtre à air : remplacer le filtre à air. Se reporter à la rubrique <i>Filtre à air du moteur à la page 5-25</i> .		•		•		•
Remplacer le liquide de boîte automatique et le filtre (conditions rigoureuses de conduite). <i>Voir la note en bas de page (h).</i>		•		•		•
Remplacer le liquide de boîte automatique et le filtre (conditions normales de conduite).				•		

Réparations additionnelles requises (suite)

Entretien et kilomètres (milles)	41 500 (25 000)	83 000 (50 000)	125 000 (75 000)	166 000 (100 000)	207 500 (125 000)	240 000 (150 000)
Quatre roues motrices : Changer le liquide de boîte de transfert. Voir note en bas de page (g).		•		•		•
Inspecter le système d'évaporation des vapeurs de carburant. Un entretien antipollution. Voir les notes en bas de page † et (k).		•		•		•
Replacer les bougies et vérifier les fils de bougies. Un entretien antipollution.				•		
Entretien du système de refroidissement (ou tous les cinq ans, selon la première éventualité). Un entretien antipollution. Voir la note de bas de page (l).						•
Inspecter la courroie d'entraînement des accessoires. Un entretien antipollution. Se reporter à la note (m) en bas de page.						•

Notes en bas de page pour l'entretien

† La U.S. Environmental Protection Agency ou le California Air Resources Board a établi que l'omission de cet entretien n'annule pas la garantie du dispositif antipollution ni ne limite la responsabilité en cas de rappel avant la fin de la durée utile du véhicule. Cependant, GM conseille vivement de faire effectuer tous les travaux d'entretien recommandés aux intervalles indiqués et de les consigner.

Lubrifier la suspension avant, les joints à rotule, la timonerie de direction, la tringlerie de changement de vitesse, et les guides du câble de frein de stationnement. Les joints à rotule ne doivent pas être lubrifiés à moins que leur température soit de -12°C (10°F) ou plus; autrement, vous risquez de les endommager.

(a) Procéder à l'inspection visuelle des conduites et des flexibles pour s'assurer qu'ils sont bien connectés, qu'ils ne sont pas pliés, usés par le frottement ou fendillés, qu'ils ne présentent pas de fuite, etc. Procéder à l'inspection des plaquettes de freins pour s'assurer qu'elles ne sont pas trop usées et à l'inspection de la surface de disques de frein. Procéder à l'inspection d'autres composants des freins, tels que les étriers, le frein de stationnement, etc.

(b) Inspecter visuellement la suspension avant et arrière et la direction pour s'assurer qu'il n'y a pas de pièces endommagées, lâches, manquantes ou, de signes d'usure, ou de manque de lubrification. Inspecter les conduites de direction pour s'assurer qu'elles sont bien connectées, qu'elles ne sont pas pliées, usées par le frottement ou fendillées, qu'elles ne présentent pas de fuite, etc. Vérifier visuellement les joints homocinétiques, les soufflets de caoutchouc, et les joints d'étanchéité des essieux.

(c) Inspecter visuellement les flexibles et remplacer ceux qui sont craqués, gonflés ou détériorés. Inspecter les tuyaux, les colliers, et les joints et les remplacer, au besoin, par des pièces GM authentiques. Pour assurer le bon fonctionnement du système, il est recommandé de procéder au moins une fois par année à un essai de pression du système de refroidissement et du bouchon de radiateur et au nettoyage de l'extérieur du radiateur et du condensateur du climatiseur.

(d) Inspecter les lames d'essuie-glace pour s'assurer qu'elles ne sont ni usées ni fissurées. Remplacer les caoutchoucs qui semblent usés ou endommagés, qui laissent des marques ou qui n'essuient pas certains endroits du pare-brise.

(e) S'assurer que le témoin de rappel des ceintures de sécurité et toutes les ceintures, les boucles, les plaques de blocage, de même que tous les rétracteurs et les points d'ancrage fonctionnent bien. S'assurer qu'il n'y a pas de pièces lâches ou endommagées. Si vous constatez quelque chose qui pourrait gêner le bon fonctionnement des ceintures de sécurité, le faire réparer. Les ceintures de sécurité déchirées ou effilochées doivent être remplacées. S'assurer que les couvercles de sacs gonflables ne sont pas ouverts ou brisés et les faire réparer ou remplacer, le cas échéant. Les sacs gonflables n'ont pas besoin d'un entretien régulier.

(f) Lubrifier tous les barilletts de serrures, le dispositif de verrouillage du capot, les loquets secondaires, les pivots, l'ancrage de ressort, le cliquet de débrayage, les charnières du compartiment arrière, les points de pivot de la poignée extérieure du hayon, l'anneau de verrouillage des portes arrière, la roulette de pivot, les points de pivot de la poignée du hayon, le boulon de verrouillage, la charnière du volet d'accès au réservoir, la charnière de la porte de chargement, les verrous et les mécanismes des sièges rabattables.

Il peut être nécessaire de procéder plus fréquemment à la lubrification si le véhicule est exposé à un environnement corrosif. Appliquer de la graisse de silicone sur les bourrelets d'étanchéité à l'aide d'un chiffon propre, afin qu'ils durent plus longtemps, qu'ils scellent mieux, et qu'ils ne collent ni ne grincent.

(g) Vérifier le flexible de mise à l'air au niveau de la boîte de transfert pour s'assurer qu'il n'est pas tortillé et qu'il est bien installé.

(h) Vidanger le liquide de boîte de vitesses automatique et remplacer le filtre si le véhicule est utilisé principalement dans une ou plusieurs des conditions suivantes :

- Dans la circulation urbaine intense où la température extérieure atteint régulièrement 32°C (90°F) ou plus.
- Sur un terrain accidenté ou montagneux
- En cas de traction de remorque fréquente
- Comme véhicule de livraison, comme véhicule de police ou comme taxi

(i) *Vidanger le système de refroidissement et le remplir. Il peut s'agir d'une procédure complexe; demander à votre concessionnaire de l'effectuer. Se reporter à la rubrique Liquide de refroidissement à la page 5-30 pour savoir quel type de liquide utiliser. Inspecter les flexibles. Nettoyer le radiateur, le condensateur, le bouchon du radiateur et le goulot de remplissage. Procéder à un essai de pression du système de refroidissement et du bouchon de radiateur.*

(j) *Une perte de liquide dans tout système d'un véhicule peut signifier un problème. Faire procéder à l'inspection et à la réparation du système, de même qu'à la vérification du niveau de liquide. Faire l'appoint de liquide au besoin.*

(k) *Inspecter le système. Vérifier l'état de toutes les conduites de carburant et de vapeurs et s'assurer qu'elles sont connectées et disposées correctement. Vérifier que la soupape de purge fonctionne correctement, le cas échéant. La remplacer au besoin.*

(l) *Si vous roulez régulièrement dans la poussière, inspecter le filtre à chaque vidange d'huile.*

(m) *Inspecter visuellement la courroie d'entraînement pour s'assurer qu'elle ne comporte pas de fissure, de déchirure importante ou de dommage apparent. Au besoin, remplacer la courroie.*

Vérifications et services par le propriétaire

Ces entretiens et inspections par l'utilisateur doivent être effectués aux intervalles spécifiés pour assurer la sécurité, la fiabilité, et la performance des dispositifs antipollution de votre véhicule. Votre concessionnaire GM Goodwrench® peut vous aider avec ces inspections et entretiens.

S'assurer que toutes les réparations nécessaires sont effectuées immédiatement. Lors de chaque ajout de liquides ou de lubrifiants à votre véhicule, s'assurer que ce sont les produits adéquats, tel qu'indiqué au *Liquides et lubrifiants recommandés à la page 6-17.*

Chaque fois que vous faites le plein

Il est important d'effectuer ces vérifications sous le capot lors de chaque remplissage de carburant.

Vérification du niveau d'huile moteur

Vérifier le niveau d'huile-moteur et ajouter la quantité d'huile appropriée si nécessaire. Se reporter à la rubrique *Huile à moteur* à la page 5-20 pour plus de renseignements.

Remarque: Il est essentiel que le niveau d'huile soit vérifié sur une base régulière et que l'huile demeure à un niveau approprié. Le défaut de maintenir l'huile à moteur à un niveau approprié peut donner lieu à un dommage de votre moteur qui n'est pas couvert par votre garantie.

Vérification du niveau de liquide de refroidissement

Vérifier le niveau de liquide de refroidissement du moteur et ajouter le mélange de liquide de refroidissement DEX-COOL[®] si nécessaire. Se reporter à *Liquide de refroidissement* à la page 5-30 pour plus de renseignements.

Vérification du niveau du liquide de lave-glace

Vérifier le niveau dans le réservoir de liquide de lave-glace et ajouter du liquide approprié si nécessaire.

Au moins une fois par mois

Vérification de la pression des pneus

Vérifier visuellement les pneus du véhicule et s'assurer que la pression de gonflage est correcte. Ne pas oublier de vérifier le pneu de secours. Pour de plus amples détails, se reporter à la rubrique *Pneus* à la page 5-70. S'assurer que la roue de secours est rangée de façon sécuritaire. Se reporter à la rubrique *Remplacement d'un pneu à plat* à la page 5-94.

Vérification de l'usure des pneus

Il peut s'avérer nécessaire pour les conducteurs parcourant de nombreux kilomètres sur autoroute de procéder à la permutation des pneus avant qu'apparaisse la notification d'entretien sur l'indicateur d'usure d'huile à moteur. Vérifier l'usure des pneus et les permuter au besoin. Se reporter à la rubrique *Inspection et permutation des pneus* à la page 5-84.

Au moins une fois par an

Vérification du commutateur de démarrage

ATTENTION:

Lors de cette vérification, le véhicule pourrait se mettre en mouvement soudainement. Si le véhicule se déplace, cela pourrait provoquer des blessures aux personnes qui se trouvent près du véhicule.

1. Avant de commencer, s'assurer qu'il y a suffisamment d'espace autour du véhicule.
2. Serrer fermement le frein de stationnement et les freins ordinaires. Se reporter à la rubrique *Frein de stationnement* à la page 2-36.
Ne pas appuyer sur la pédale d'accélérateur et être prêt à couper immédiatement le contact si le moteur démarre.
3. Essayer de faire démarrer le moteur à chaque vitesse. Le démarreur ne devrait fonctionner qu'en position de stationnement (P) ou au point mort (N). S'il fonctionne à n'importe quelle autre position, s'adresser au concessionnaire GM Goodwrench® pour le faire réparer.

Vérification du système de commande de verrouillage de changement de vitesse de la boîte automatique

ATTENTION:

Lors de cette vérification, le véhicule pourrait se mettre en mouvement soudainement. Si le véhicule se déplace, cela pourrait provoquer des blessures aux personnes qui se trouvent près du véhicule.

1. Avant de commencer, s'assurer qu'il y a suffisamment d'espace autour du véhicule. Le véhicule doit être stationné sur une surface à niveau.
2. Serrer à fond le frein de stationnement. Se reporter à la rubrique *Frein de stationnement* à la page 2-36.
Se préparer à serrer les freins ordinaires immédiatement si le véhicule commence à avancer.

3. Le moteur étant éteint, tourner la clé à la position RUN (marche) sans faire démarrer le moteur. Sans appliquer les freins ordinaires, essayer de sortir le levier de changement de vitesse de la position de stationnement (P) sans le forcer. Si le levier de changement de vitesse quitte la position de stationnement (P), s'adresser au concessionnaire GM Goodwrench® pour le faire réparer.

Vérification du blocage de la boîte de vitesses à l'allumage

Le véhicule étant stationné et le frein de stationnement étant appliqué, tenter de tourner la clé de contact à la position LOCK (verrouillage) à chaque position du levier sélecteur.

- Il ne devrait être possible de tourner la clé à LOCK (verrouillage) que lorsque le levier sélecteur est à la position de stationnement (P).
- Vous ne devriez pouvoir retirer la clé qu'à la position LOCK (verrouillage).

Si une réparation s'impose, s'adresser au concessionnaire GM Goodwrench®.

Vérification du frein de stationnement et du mécanisme de stationnement (P) de la boîte de vitesses automatique

ATTENTION:

Lorsque vous effectuez cette vérification, le véhicule pourrait se déplacer. Vous ou d'autres personnes pourriez être blessés et des dommages pourraient survenir. S'assurer d'avoir assez de place en avant de votre véhicule et être prêt à serrer les freins ordinaires immédiatement si le véhicule se met à rouler.

Arrêter le véhicule sur une pente assez raide, le nez dans le sens de la descente. Tout en appuyant sur la pédale des freins ordinaires, serrer le frein de stationnement.

- Pour vérifier la capacité de retenue du frein de stationnement : avec le moteur en marche et la boîte de vitesses au point mort (N), retirer lentement le pied de la pédale de frein ordinaire. Continuer jusqu'à ce que le véhicule ne soit retenu que par le frein de stationnement.
- Pour vérifier la capacité de retenue du mécanisme de stationnement (P) : le moteur étant en marche, amener le levier de vitesses à la position de stationnement (P). Desserrer le frein de stationnement puis les freins ordinaires.

Si une réparation s'impose, s'adresser au concessionnaire Goodwrench GM.

Rinçage du dessous de la carrosserie

Au moins à chaque printemps, rincer le dessous de la carrosserie à l'eau pour éliminer tout dépôt corrosif. Bien nettoyer les parties du véhicule susceptibles d'accumuler de la boue ou d'autres débris.

Liquides et lubrifiants recommandés

Les liquide et lubrifiants identifiés ci-dessous par leur nom, leur numéro de pièce ou par leurs spécifications sont disponibles chez votre concessionnaire.

Usage	Liquide/lubrifiant
Huile à moteur	Huile moteur conforme à la norme GM6094M et affichant le symbole (petite étoile rayonnante) d'homologation par l'American Petroleum Institute pour utilisation dans les moteurs à essence. L'huile GM Goodwrench [®] répond à toutes les exigences du véhicule. Pour déterminer l'indice de viscosité qui convient au moteur du véhicule, se reporter à la rubrique <i>Huile à moteur à la page 5-20</i> .
Liquide de refroidissement	Mélange à 50/50 d'eau potable propre et de liquide de refroidissement DEX-COOL [®] uniquement. Se reporter à la rubrique <i>Liquide de refroidissement à la page 5-30</i> .
Système de freinage hydraulique	Liquide de freins Delco [®] Supreme 11 ou liquide de freins DOT-3 équivalent.
Lave-glace	Liquide de lave-glace GM Optikleen [®] .

Usage	Liquide/lubrifiant
Système de servodirection	Liquide de servodirection GM (no de pièce GM É.-U. 89021184, Canada 89021186).
Boîte de vitesses automatique	Liquide de boîte de vitesses automatique DEXRON [®] -VI.
Cylindres de serrures	Lubrifiant à usage général, Superlube (no de pièce GM É.-U. 12346241, Canada 10953474).
Lubrification du châssis	Lubrifiant de châssis (no de pièce GM É.-U. 12377985, Canada 88901242) ou lubrifiant conforme à la norme NLGI no 2, catégorie LB ou GC-LB.
Essieu avant (véhicules à quatre roues motrices)	Lubrifiant pour essieu SAE 80W-90 (no de pièce GM É.-U. 1052271, Canada 10950849).
Essieu avant (véhicules à transmission intégrale)	Lubrifiant synthétique pour essieu SAE 75W-90 (no de pièce GM É.-U. 12378261, Canada 10953455) conforme à la norme GM 9986115.

Usage	Liquide/lubrifiant
Essieu arrière	Lubrifiant synthétique pour essieu SAE 75W-90 (no de pièce GM É.-U. 12378261, Canada 10953455) conforme à la norme GM 9986115.
Boîte de transfert (traction intégrale avec système StabiliTrak®)	Liquide de boîte de vitesses automatique DEXRON®-III. Rechercher la mention « Approuvé pour la spécification H » sur l'étiquette.
Boîte de transfert automatique (véhicules à quatre roues motrices)	Liquide AUTO-TRAK II (no de pièce GM É.-U. 12378508, Canada 10953626).

Usage	Liquide/lubrifiant
Cannelure de l'arbre d'essieu avant ou cannelure de l'arbre de transmission monobloc (deux roues motrices avec boîte de vitesses automatique.)	Lubrifiant de cannelure, lubrifiant spécial (no de pièce GM É.-U. 12345879, Canada 10953511) ou lubrifiant conforme à la norme GM 9985830.
Charnières de capot	Lubrifiant à usage général, Superlube (no de pièce GM É.-U. 12346241, Canada 10953474).
Points de pivotement extérieurs de la poignée de hayon	Lubrifiant à usage général, Superlube (no de pièce GM É.-U. 12346241, Canada 10953474).
Conditionnement des profilés d'étanchéité	Graisse diélectrique aux silicones (no de pièce GM É.-U. 12345579, Canada 992887)
Grincements des profilés d'étanchéité	Graisse synthétique avec Téflon, Superlube (no de pièce GM É.-U. 12371287, Canada 10953437)

Pièces de rechange d'entretien normal

Les pièces de rechange indiquées ci-après par leur nom, numéro de référence ou spécification peuvent être obtenues auprès de votre concessionnaire.

Pièces de rechange d'entretien normal

Pièce	Numéro de référence GM	Numéro de référence ACDelco®
Filtre à air du moteur		
Filtre à haut rendement	25311916	A1518C
Filtre standard	10368768*	A1519C*
Filtre à huile		
V8 de 4,8 L; V8 de 5,3 L; V8 de 6,0 L	88984215	PF46
V8 de 8,1 L	25324052	PF454
Bougies		
V8 de 4,8 L; V8 de 5,3 L; V8 de 6,0 L	12571164	41-985
V8 de 8,1 L	12578277	41-983
Lames d'essuie-glace		
Avant – 56 cm (33 po)	15153642	—
Arrière – 35 cm (14 po)	12494839	—
*Le filtre à air peut être remplacé par le filtre à haut rendement A1518C.		

Disposition de la courroie d'entraînement

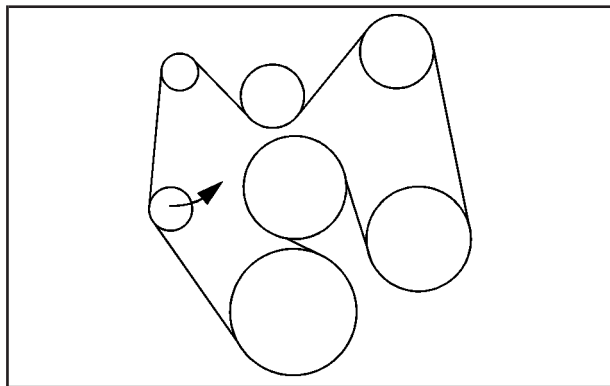

Moteurs V6

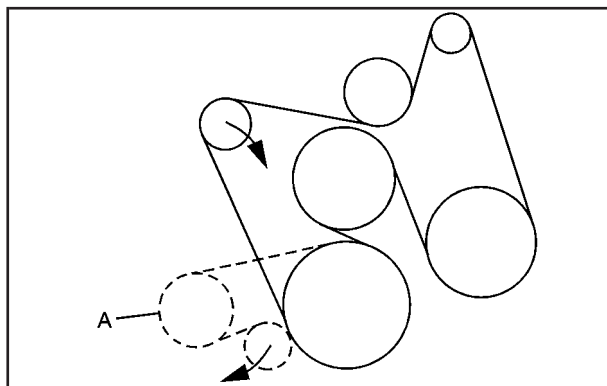

Moteurs V8

Fiche d'entretien

Une fois l'entretien prévu terminé, noter la date, le relevé du compteur kilométrique et indiquer qui a effectué l'entretien, et le type d'entretien dans les cases prévues à cet effet. Voir la rubrique *Conditions d'entretien* à la page 6-2. Toutes les informations supplémentaires de *Vérifications et services par le propriétaire* à la page 6-12 peuvent être ajoutées dans les pages de fiches suivantes. Prière d'également conserver tous les reçus de services d'entretien.

Fiche d'entretien

Date	Kilométrage	Entretien par	Entretien I ou Entretien II	Services réalisés

Fiche d'entretien (suite)

Date	Kilométrage	Entretien par	Entretien I ou Entretien II	Services réalisés

Section 7 Information du centre d'assistance à la clientèle

Information du centre d'assistance à la clientèle	7-2	Déclaration des défauts compromettant la sécurité	7-16
Procédure de satisfaction de la clientèle	7-2	Comment signaler les défauts compromettant la sécurité au gouvernement des États-Unis	7-16
Centre d'aide en ligne à la clientèle	7-4	Comment signaler les défauts compromettant la sécurité au gouvernement canadien	7-16
Assistance technique aux utilisateurs de téléscribes	7-4	Comment signaler les défauts compromettant la sécurité à General Motors	7-17
Bureaux d'assistance à la clientèle	7-5	Renseignements sur la commande de guides de réparation	7-17
Programme de remboursement de mobilité GM	7-6		
Programme d'assistance routière	7-6		
Transport de courtoisie	7-8		
Collecte des données du véhicule et enregistreurs de données d'événement	7-10		
Réparation de dommages causés par une collision	7-12		

Information du centre d'assistance à la clientèle

Procédure de satisfaction de la clientèle

La satisfaction et la bienveillance des clients sont importantes pour le concessionnaire et pour Chevrolet. Normalement, tout cas ou question se rapportant à la vente et au fonctionnement de votre véhicule sera résolu par le service des ventes ou le service après-vente de votre concessionnaire. Toutefois, et en dépit des meilleures intentions de toutes les parties intéressées, il peut se produire des malentendus. Si vous avez un cas qui, selon vous, n'a pas reçu toute l'attention qu'il méritait, nous vous conseillons de prendre les mesures suivantes :

PREMIÈREMENT: Présenter votre cas à un membre de la direction de l'établissement concessionnaire. Normalement, les problèmes peuvent être résolus rapidement à ce niveau. Si le cas a déjà été présenté au chef du service des ventes, au chef du service après-vente ou au chef du service des pièces et accessoires, communiquer avec le propriétaire ou le directeur général de l'établissement.

DEUXIÈMEMENT: Si après avoir consulté un membre de la direction du concessionnaire, votre cas ne peut être résolu sans aide extérieure, prière de contacter le centre d'assistance à la clientèle de Chevrolet en composant le 1-800-222-1020. Au Canada, contacter le centre de communication – clientèle de la General Motors du Canada en composant le 1-800-263-3777 (anglais) ou le 1-800-263-7854 (français).

Nous vous recommandons d'utiliser le numéro sans frais pour obtenir un service prompt. Être prêt à fournir les renseignements suivants au conseiller du Centre de communication – clientèle :

- Numéro d'identification du véhicule (NIV).
Vous trouverez ce numéro sur le certificat de propriété du véhicule ou le titre, ou sur la plaquette fixée au coin supérieur gauche du tableau de bord et visible à travers le pare-brise.
- Nom et adresse du concessionnaire
- Date de livraison et kilométrage actuel du véhicule (kilomètres)

Lorsque vous communiquez avec Chevrolet, il faut vous rappeler que le problème sera probablement résolu dans les établissements d'un concessionnaire. C'est pourquoi nous vous proposons de suivre d'abord les directives de la première étape.

TROISIÈMEMENT: La General Motors et ses concessionnaires se sont engagés à s'assurer que les clients soient complètement satisfaits de leur nouveau véhicule. Toutefois, si ceci n'est pas le cas après avoir suivi les procédures décrites aux première et deuxième étapes, il est conseillé de déposer une réclamation auprès de BBB Auto Line Program pour faire valoir tous droits additionnels qui pourraient exister. Les propriétaires canadiens doivent consulter le livret contenant des renseignements sur la garantie et l'assistance au propriétaire pour se renseigner au sujet du programme d'arbitrage pour les véhicules automobiles du Canada (CAMVAP).

Le BBB Auto Line Program est une initiative hors tribunaux administrée par le conseil de Better Business Bureau (Bureau d'éthique commerciale) pour l'arbitrage de litiges relatifs aux réparations automobiles ou à l'interprétation de la garantie limitée d'un nouveau véhicule. Même s'il y a lieu de recourir à cette solution d'arbitrage sans formalisme avant d'entreprendre une action éventuelle devant les tribunaux, ce programme n'impose aucun frais et la cause est généralement entendue dans un délai d'environ 40 jours.

Si le demandeur n'est pas d'accord avec la décision ayant été prise dans le cas en question, cette décision peut être rejetée et toute autre action disponible peut être entreprise.

Il est possible de communiquer avec le BBB Auto Line Program par le biais de la ligne téléphonique sans frais ou en écrivant à l'adresse suivante :

BBB Auto Line Program
Council of Better Business Bureaus, Inc.
4200 Wilson Boulevard
Suite 800
Arlington, VA 22203-1838

Téléphone : 1-800-955-5100

Ce programme est disponible aux résidents des 50 états et du district de Columbia. L'admissibilité à ce programme dépend de l'année de fabrication du véhicule, de son kilométrage en plus de divers autres facteurs. La General Motors se réserve le droit de modifier les limitations d'admissibilité et/ou d'interrompre sa participation à ce programme.

Centre d'aide en ligne à la clientèle

Le Centre du propriétaire met ses ressources à la disposition des propriétaires de véhicules GM. Toute l'information particulière se rapportant au véhicule peut être trouvée au même endroit.

Le Centre du propriétaire en ligne vous permet de bénéficier des services suivants :

- Obtenir des rappels d'entretien par courriel.
- Avoir accès à l'information concernant votre véhicule en particulier, notamment des conseils et vidéos, ainsi qu'une version électronique du présent guide du propriétaire (aux États-Unis seulement).
- Garder une trace de l'historique des entretiens de votre véhicule et du calendrier des entretiens.
- Trouver dans tout le pays des concessionnaires GM pour les entretiens.
- Recevoir les promotions spéciales et les privilèges dont jouissent uniquement les membres (aux États-Unis seulement).

Se reporter au site Web pour de l'information mise à jour.

Pour enregistrer votre véhicule, visiter le site www.MyGMLink.com (États-Unis) ou My GM Canada, dans le site www.gmcanada.com (Canada).

Assistance technique aux utilisateurs de téléscribes

Afin d'aider les clients qui entendent ou parlent difficilement et qui utilisent les communications pour malentendants (ATME), Chevrolet met à la disposition de la clientèle de l'équipement ATME dans son Centre d'assistance à la clientèle. Tout usager ATME peut communiquer avec Chevrolet en composant le numéro suivant : 1-800-833-CHEV (1-800-833-2438). (Les usagers ATME au Canada peuvent composer le 1-800-263-3830.)

Bureaux d'assistance à la clientèle

Chevrolet encourage les clients à composer le numéro gratuit pour obtenir de l'aide. Toutefois, si le client désire écrire ou envoyer un courriel à Chevrolet, se reporter aux adresses suivantes.

Assistance à la clientèle aux États-Unis

Chevrolet Motor Division
Chevrolet Customer Assistance Center
C.P. 33170
Detroit, MI 48232-5170

www.Chevrolet.com
1-800-222-1020
1-800-833-2438 (pour appareils téléphoniques
à texte : téléscrip-teurs)
Assistance routière : 1-800-CHEV-USA
(1-800-243-8872)
Télécopieur : 1-313-381-0022

À Porto Rico :

1-800-496-9992 (anglais)
1-800-496-9993 (espagnol)
Télécopieur : 1-313-381-0022

Aux Îles Vierges américaines :

1-800-496-9994
Télécopieur : 1-313-381-0022

Assistance à la clientèle au Canada

General Motors du Canada Limitée
Centre de communication de la clientèle, 163-005
1908 Colonel Sam Drive
Oshawa, Ontario L1H 8P7

1-800-263-3777 (anglais)
1-800-263-7854 (français)
1-800-263-3830 (pour appareils téléphoniques
à texte : téléscrip-teurs)
Assistance routière : 1-800-268-6800

Assistance à la clientèle à l'étranger

Prière de communiquer avec les établissements locaux de la General Motors.

Mexique, Amérique centrale et pays/îles des Caraïbes (sauf Porto Rico et les îles Vierges américaines) — Assistance à la clientèle

General Motors de Mexico, S. de R.L. de C.V.
Centre d'assistance à la clientèle
Paseo de la Reforma # 2740
Col. Lomas de Bezares
C.P. 11910, Mexico, D.F.
01-800-508-0000
Interurbain : 011-52-53 29 0 800

Programme de remboursement de mobilité GM



Ce programme, offert aux souscripteurs qualifiés, peut permettre de vous voir rembourser jusqu'à 1 000 \$ pour l'équipement adaptatif après-vente nécessaire à votre véhicule, tels que des commandes manuelles ou un élévateur pour fauteuils roulants ou scooters.

Ce programme est offert pendant une période très limitée à partir de la date de l'achat ou de la location du véhicule. Pour obtenir des renseignements plus détaillés ou déterminer si votre véhicule est éligible, consulter le site gmmobility.com ou appeler le Centre d'aide de locomotion GM au 1-800-323-9935. Les usagers de télécommunications pour malentendants (ATME) peuvent appeler le 1-800-833-9935.

GM Canada dispose également d'un programme de locomotion. Pour obtenir des renseignements plus détaillés, composer le 1-800-GM-DRIVE (1-800-463-7483). Les usagers de ATME peuvent composer le 1-800-263-3830.

Programme d'assistance routière

En tant que propriétaire d'un véhicule Chevrolet neuf, vous êtes automatiquement inscrit au programme Assistance routière Chevrolet. Ce service à valeur ajoutée vise à vous assurer une tranquillité d'esprit lorsque vous conduisez le véhicule en ville ou que vous vous déplacez sur les routes. Communiquer avec Assistance routière au **1-800-CHEV-USA (1-800-243-8872)**, 24 heures par jour, 365 jours par année, pour parler avec un représentant.

Nous offrons les services suivants au cours de la période de garantie « pare-chocs à pare-chocs », sans aucun frais pour le client :

- **Approvisionnement en carburant :**
Approvisionnement en quantité suffisante de carburant (5 \$ maximum) pour que le client puisse se rendre à la station-service la plus proche.
- **Portes verrouillées (identification requise) :**
Les clés de remplacement ou le service d'un serrurier seront couverts sans frais si le propriétaire est incapable d'entrer dans son véhicule. La livraison de la clé de remplacement sera couverte sur un rayon de 16 km (10 milles).

- **Remorquage d'urgence** : Remorquage jusqu'au concessionnaire le plus proche pour service sous garantie ou dans le cas d'un accident à la suite duquel le véhicule est hors fonction. Assistance lorsque le véhicule est ensablé, ou enlisé dans la boue ou la neige.
- **Remplacement de pneu dégonflé** : Installation de pneu de secours, sans supplément. Le client est responsable pour la réparation ou le remplacement du pneu, si ce dernier n'est pas couvert par une défaillance sous garantie.
- **Démarrage avec batterie auxiliaire** : Les situations de non-démarrage nécessitant le démarrage avec une batterie auxiliaire seront couvertes sans supplément.
- **Service de recherche de concessionnaire**

Dans de nombreux cas, des défauts mécaniques sont couverts par la garantie « pare-chocs à pare-chocs » de Chevrolet. Toutefois, si d'autres services sont utilisés, nos représentants d'assistance routière fourniront tous les détails concernant les frais encourus.

Pour obtenir une assistance rapide et efficace, il est recommandé de fournir les renseignements suivants au représentant d'assistance routière au moment de l'appel :

- Nom, adresse du domicile, et numéro de téléphone du domicile.
- Numéro de téléphone de l'emplacement d'où est effectué l'appel.
- Emplacement du véhicule.
- Modèle, année, couleur et numéro de plaque d'immatriculation.
- Kilométrage, Numéro d'identification du véhicule, et date de livraison du véhicule.
- Description du problème.

Bien que nous souhaitons qu'il ne sera jamais nécessaire de faire appel à nos services, le propriétaire et sa famille bénéficient de plus de sécurité au cours de voyages. Il suffit d'un simple appel téléphonique pour nous joindre. Assistance routière Chevrolet : **1-800-CHEV-USA (1-800-243-8872)**, les utilisateurs de téléimprimeurs peuvent composer le **1-888-889-2438**.

Chevrolet se réserve le droit de limiter ses services ou le remboursement à un seul propriétaire ou conducteur lorsque, selon l'opinion de Chevrolet, la fréquence ou le type d'occurrences des demandes sont excessifs.

L'assistance routière ne fait pas partie ni n'est incluse dans la couverture offerte par la garantie limitée de véhicule neuf. Chevrolet se réserve le droit de modifier ou d'annuler le programme d'assistance routière à tout moment sans préavis.

Assistance routière au Canada

Les véhicules achetés au Canada bénéficient d'un programme complet d'assistance routière accessible partout au Canada et aux États-Unis. Prière de consulter le livret de renseignements sur la garantie et l'assistance au propriétaire.

Transport de courtoisie

Pour récompenser la fidélité de nos clients, nos concessionnaires participants et nous-mêmes sommes fiers de vous offrir le transport de courtoisie, un programme de soutien aux clients acquéreurs d'un véhicule neuf.

Le programme de transport de dépannage est proposé à tout client ayant acheté ou loué un véhicule en conjonction avec le plan de protection « pare-chocs à pare-chocs » offert dans le cadre de la garantie limitée d'un véhicule neuf. Plusieurs options de transport sont offertes lorsque le véhicule doit faire l'objet de réparations au titre de la garantie. Ainsi, nous pouvons aider à limiter les inconvénients d'une réparation au titre de la garantie.

Fixer des rendez-vous pour l'entretien

Quand le véhicule a besoin d'une réparation au titre de la garantie, il est recommandé de contacter le concessionnaire pour fixer un rendez-vous. En fixant un rendez-vous pour l'entretien et en avisant le concessionnaire des besoins de transport, il peut vous aider à minimiser les inconvénients.

Si un rendez-vous ne peut être fixé immédiatement avec le service d'entretien, continuer à conduire le véhicule jusqu'à ce que le rendez-vous soit fixé, sauf bien sûr, s'il s'agit d'un problème mettant en jeu la sécurité. Si ceci est le cas, prière de contacter le concessionnaire, l'en aviser et demander des directives.

Si le concessionnaire vous demande tout simplement de laisser le véhicule au garage pour réparation, nous vous conseillons fortement de lui laisser le véhicule le plus tôt possible au cours des heures ouvrables de la journée pour que les réparations puissent être faites le même jour.

Options de transport

L'entretien du véhicule au titre de la garantie peut généralement être accompli pendant que vous attendiez. Toutefois, si vous ne pouvez pas attendre, GMC peut aider à minimiser les désagréments en proposant plusieurs options de transport. Selon les circonstances, votre concessionnaire peut offrir l'une des possibilités suivantes :

Service de navette

Les concessionnaires participants peuvent vous proposer un service de navette pour vous permettre d'atteindre votre destination sans trop perturber l'horaire de votre journée. Cette option comprend un trajet aller simple ou un trajet aller-retour vers une destination pouvant se trouver à une distance de 16 km (10 milles) au maximum du concessionnaire.

Remboursement des frais de transport en commun ou de carburant

Si le véhicule nécessite des réparations sous garantie et doit rester au garage jusqu'au lendemain, un remboursement de cinq jours au maximum peut être offert à des fins de transport en commun.

Par ailleurs, si le transport est assuré par un ami ou un parent, une allocation raisonnable peut être obtenue correspondant au remboursement des frais de carburant de cinq jours maximum. Les demandes de remboursement doivent refléter les coûts réels et être accompagnées de la copie originale des reçus.

Voiture-clientèle ou de location

Votre concessionnaire peut offrir une voiture-clientèle ou vous rembourser les frais d'une voiture de location ayant été louée si le véhicule est gardé pour une réparation sous garantie. Le remboursement est limité à un montant par jour et il est nécessaire de fournir des reçus. Vous devez remplir et signer un contrat de location et se conformer aux exigences nationales et locales et à celles de l'établissement de voitures de location. Ces exigences peuvent varier et peuvent impliquer un âge minimal, une couverture d'assurance, une carte de crédit, etc. Vous devez assumer les frais d'utilisation de carburant et pouvez également être tenu de payer les taxes, les prélèvements, les frais d'usage, de kilométrage ou d'utilisation excessifs de la voiture de location après la fin des réparations.

En général, il est peu probable que le véhicule de prêt soit semblable au véhicule amené en réparation.

Information concernant les programmes additionnels

Un transport de dépannage est proposé durant la période de garantie « pare-chocs à pare-chocs », mais ce service *ne fait pas partie* de la garantie limitée d'un véhicule neuf. Un livret séparé, intitulé Renseignements sur la garantie et l'assistance du propriétaire, qui est fourni avec tout véhicule neuf, donne des renseignements détaillés sur la garantie.

Seuls les concessionnaires participants proposent le transport de dépannage et certaines options du programme, tel le service de navette, peuvent ne pas être disponibles chez certains concessionnaires. S'adresser au concessionnaire pour obtenir des renseignements particuliers sur les choix offerts. Tous les arrangements du transport de dépannage sont administrés par le personnel approprié du concessionnaire.

Véhicules canadiens : Le programme de transport de dépannage peut offrir un moyen de transport alternatif lors de réparations couvertes par la garantie, pendant toute la durée de la période de garantie limitée s'appliquant aux nouveaux véhicules de General Motors du Canada. S'adresser au concessionnaire pour plus de détails.

La General Motors se réserve le droit de modifier, de changer ou d'interrompre unilatéralement le transport de dépannage à n'importe quel moment et de résoudre toute question d'admissibilité au remboursement en vertu des modalités décrites dans les présentes à sa seule discrétion.

Collecte des données du véhicule et enregistreurs de données d'événement

Votre véhicule, comme tout autre véhicule motorisé moderne, présente un certain nombre de systèmes informatiques perfectionnés qui surveillent et commandent plusieurs aspects de la performance du véhicule. Votre véhicule fait appel à des ordinateurs embarqués pour surveiller les composants antipollution en vue d'une économie de carburant accrue, pour surveiller les conditions de déploiement des sacs gonflables et, le cas échéant, pour assurer un freinage antiblocage et aider le conducteur à maîtriser le véhicule en situations difficiles. Certains renseignements peuvent être enregistrés durant des opérations courantes pour faciliter la correction de défauts détectés; d'autres renseignements sont enregistrés uniquement en cas de collision, par des systèmes informatiques comme les appareils d'enregistrement de données de collision.

En cas de collision, des systèmes informatiques installés dans votre véhicule, comme le module de détection et de diagnostic pour sacs gonflables (SDM), peuvent enregistrer des informations sur l'état du véhicule et la façon dont il a été utilisé, comme les données relatives au régime moteur, à l'usage des freins, à la position du papillon, à la vitesse du véhicule, à l'utilisation des ceintures de sécurité, à la capacité de fonctionnement des sacs gonflables, à leur efficacité et à la gravité de la collision. Si votre véhicule est équipé du système StabiliTrak[®], le comportement de la direction, y compris l'amplitude du mouvement de lacet, l'angle du volant et l'accélération latérale, sont également enregistrés. Ces informations permettent d'améliorer le comportement des véhicules actuels ou futurs lors de collisions et la sécurité de conduite. Contrairement aux appareils d'enregistrement de données de la plupart des avions, ces systèmes embarqués n'enregistrent pas les sons, (tels que la conversation des passagers d'un véhicule).

Pour lire cette information, un équipement spécial est nécessaire ainsi que l'accès au véhicule ou l'appareil qui enregistre les données est requis.

GM ne recueillera pas l'information sur une collision ni ne la partagera avec d'autres sauf :

- Avec le consentement du propriétaire du véhicule ou, si le véhicule est loué, avec le consentement du locataire.
- En réponse à une demande officielle de la police ou d'un bureau gouvernemental.
- Dans le cadre de la défense d'une poursuite contre GM, dans le processus de libre détermination, ou
- Comme l'exige la loi.

De plus, après que GM a recueilli ou reçu les données, GM peut :

- Les utiliser pour ses besoins de recherche.
- Les transmettre pour la recherche à la condition qu'une confidentialité adéquate soit maintenue et que le besoin pour ces données soient démontré, ou
- Partager des données globales, non associées à un véhicule spécifique, avec des organismes autres que GM, à des fins de recherche.

D'autres, comme l'ordre publique, peuvent accéder à l'équipement spécial permettant de lire l'information s'ils ont accès au véhicule ou à l'appareil qui enregistre les données.

Si votre véhicule est doté de OnStar[®], vérifier le contrat de service d'abonnement OnStar[®] ou le manuel pour obtenir l'information sur ses opérations et la collection de données.

Réparation de dommages causés par une collision

Si votre véhicule est impliqué dans une collision et s'il est endommagé, le faire réparer par un technicien qualifié qui utilisera les équipements appropriés et des pièces de rechange de qualité. Des réparations mal effectuées diminueront la valeur de votre véhicule lors de sa revente et les performances de sécurité pourraient être compromises en cas de collisions ultérieures.

Pièces de collision

Les pièces de collision GM d'origine sont des pièces neuves conçues avec les mêmes matériaux et méthodes de fabrication que pour la réalisation de votre véhicule. Les pièces de collision GM d'origine constituent votre meilleur choix pour garantir la préservation de l'apparence, de la durabilité et de la sécurité de votre véhicule. L'utilisation de pièces GM d'origine peut vous permettre de conserver votre garantie du véhicule neuf GM.

Les pièces d'équipement d'origine recyclées peuvent également être utilisées lors des réparations. Ces pièces sont habituellement retirées des véhicules complètement détruits dans des accidents antérieurs.

Dans la plupart des cas, les pièces recyclées proviennent de sections non endommagées du véhicule. Une pièce GM provenant d'un équipement d'origine recyclé peut constituer un choix acceptable pour préserver l'apparence et les performances de sécurité d'origine de votre véhicule. Cependant, on ne connaît pas l'historique de ces pièces. De telles pièces ne sont pas couvertes par la garantie limitée du véhicule neuf GM et toute défaillance y afférant n'est pas couverte par cette garantie.

Les pièces de collision du marché secondaire sont également disponibles. Elles sont fabriquées par des sociétés autres que GM et peuvent ne pas avoir été testées pour votre véhicule. Par conséquent, ces pièces risquent de ne pas convenir, de présenter des problèmes de corrosion ou de durabilité prématurément et de ne pas se comporter correctement lors de collisions ultérieures. Les pièces du marché secondaire ne sont pas couvertes par la garantie limitée du véhicule neuf GM et toute défaillance du véhicule liée à de telles pièces n'est pas couverte par cette garantie.

Entreprise de réparation

GM vous recommande également de choisir une entreprise de réparation qui réponde à vos besoins en cas de nécessité de procéder à des réparations suite à une collision. Il est possible que votre concessionnaire GM dispose d'un centre de réparation employant des techniciens formés par GM et d'équipements ultramodernes ou bien qu'il soit en mesure de vous recommander un centre de réparation employant des techniciens formés par GM et un équipement comparable.

Assurer votre véhicule

Protéger l'investissement que vous avez réalisé lors de l'acquisition d'un véhicule GM en souscrivant à une couverture d'assurance complète contre les collisions. Il existe des différences importantes quant à la qualité de la couverture décrite dans les contrats d'assurance. De nombreuses compagnies d'assurance proposent une protection réduite de votre véhicule GM en limitant les indemnisations pour les réparations grâce à l'utilisation de pièces de collision du marché secondaire. Certaines compagnies d'assurance ne précisent pas que des pièces de collision du marché secondaire seront utilisées. Lors de la souscription à une assurance, nous vous recommandons de vous assurer que votre véhicule sera réparé à l'aide de pièces de collision d'équipement d'origine GM.

Si votre compagnie d'assurance actuelle ne vous permet pas de bénéficier d'une telle couverture, envisager de vous tourner vers une autre compagnie d'assurance.

Si votre véhicule est loué, la société de location peut vous demander de souscrire une assurance couvrant les frais de réparations à l'aide de pièces d'origine d'un équipementier GM ou de pièces de rechange du constructeur d'origine. Lire attentivement votre contrat de location car vous risquez de vous voir facturer des réparations de mauvaise qualité à la fin de votre location.

En cas d'accident

Voici la procédure à suivre si vous vous trouvez impliqué dans un accident

- Essayer de se détendre puis s'assurer de ne pas être blessé. Vérifier ensuite que les autres passagers de votre véhicule ou de l'autre véhicule ne sont pas blessés.
- Si l'un des passagers est blessé, appeler le 911 pour obtenir de l'aide. Ne pas quitter les lieux de l'accident avant que tous les problèmes soient réglés. Déplacer votre véhicule uniquement si sa position vous met en danger ou bien si un agent de police vous demande de le faire.

- Transmettre à la police et aux tiers impliqués dans l'accident uniquement les informations nécessaires et requises. Ne pas évoquer votre situation personnelle, votre disposition d'esprit ni tout autre sujet qui n'est pas en rapport avec l'accident. Cela vous protégera contre toute action juridique susceptible d'être prise après l'accident.
- Si vous avez besoin d'assistance routière, appeler GM Roadside Assistance. Pour plus d'informations, se reporter à la rubrique *Programme d'assistance routière à la page 7-6*.
- Si votre véhicule n'est pas en état de rouler, se renseigner sur le service de remorquage qui va l'emmener. Demander une carte de visite à l'opérateur de la dépanneuse ou noter le nom du conducteur, le nom du service et le numéro de téléphone.
- Retirer tout objet de valeur du véhicule avant qu'il soit remorqué. S'assurer de récupérer les papiers d'assurance et le certificat de propriété si vous avez l'habitude de conserver ces documents dans votre véhicule.
- Conserver les informations importantes dont vous aurez besoin concernant l'autre conducteur, notamment son nom, son adresse, son numéro de téléphone, son numéro de permis de conduire, la plaque d'immatriculation de son véhicule, la marque du véhicule, le modèle et l'année du modèle, le numéro d'identification du véhicule (NIV), la compagnie d'assurance et le numéro de police ainsi qu'une description générale des dommages causés à l'autre véhicule.
- Si possible, appeler votre compagnie d'assurance depuis les lieux de l'accident. Elle vous guidera pour obtenir les informations dont elle a besoin. Si elle vous demande un rapport de police, téléphoner ou se rendre au commissariat principal le lendemain pour obtenir une copie du rapport pour une somme minime. Dans certains états où s'appliquent des lois dites d'assurance « sans égard à la responsabilité », il est possible qu'un rapport ne soit pas nécessaire. Cela est particulièrement vrai en l'absence de blessés et lorsque les deux véhicules peuvent rouler.

- Choisir une entreprise de réparation contre les collisions réputée pour votre véhicule. Que vous choisissiez un concessionnaire GM ou une entreprise de réparation contre les collisions privée pour procéder aux réparations, s'assurer que vous vous sentez bien avec eux. Ne pas oublier que le travail qu'ils réaliseront devra vous permettre de bien vous sentir pendant un long moment.
- Après avoir obtenu un devis, le lire attentivement et s'assurer de comprendre quelles seront les interventions effectuées sur votre véhicule. Si vous vous posez des questions, demander des explications. Les magasins réputés apprécient l'intérêt que vous portez à leur travail.

Gestion du processus de réparation des dommages causés au véhicule

Dans l'éventualité où votre véhicule nécessite des réparations, GM vous recommande de vous impliquer activement dans celles-ci. Si vous avez déjà opté pour une entreprise de réparation, y amener votre véhicule ou le faire remorquer. Préciser à l'entreprise d'utiliser uniquement des pièces de collision d'origine, que ce soient des pièces GM d'origine ou des pièces GM d'origine recyclées. Ne pas oublier que les pièces recyclées ne seront pas couvertes par la garantie de votre véhicule GM.

L'assurance paye la facture des réparations mais vous devez vivre avec les réparations. En fonction des limites de votre police, votre compagnie d'assurance peut évaluer les réparations sur la base de pièces du marché secondaire. En discuter avec votre professionnel des réparations et insister pour obtenir des pièces GM d'origine. Ne pas oublier que si le véhicule est en location, vous risquez d'être obligé de faire réparer le véhicule à l'aide de pièces GM d'origine, même si votre assurance ne vous rembourse pas l'ensemble des frais.

Si une compagnie d'assurance tiers paye les réparations, vous n'êtes pas obligé d'accepter une évaluation des réparations en fonction des limites de réparation fixées par la politique de collision de cette compagnie d'assurance, car vous n'avez aucune limite contractuelle avec cette société. Dans ce cas, vous pouvez avoir le contrôle des réparations et le choix des pièces dans la mesure où leur coût reste dans des limites raisonnables.

Déclaration des défauts compromettant la sécurité

Comment signaler les défauts compromettant la sécurité au gouvernement des États-Unis

Si vous estimez que le véhicule présente une défécuosité qui pourrait entraîner un accident, des blessures ou la mort, vous devrez immédiatement en informer la National Highway Traffic Safety Administration (NHTSA), en plus d'avertir General Motors.

Si la NHTSA reçoit d'autres plaintes de ce genre, elle peut faire une enquête, et, si elle découvre qu'un groupe de véhicules présente une défécuosité posant un problème de sécurité, elle peut exiger une campagne de rappel et de réparation. Toutefois, la NHTSA ne peut s'occuper des problèmes individuels entre vous-même, le concessionnaire ou General Motors.

Pour communiquer avec la NHTSA, vous pouvez appeler la ligne d'urgence sans frais Auto Safety Hotline au 1-800-327-4236 (TTY: 1-800-424-9153); visiter le site à : www.safercar.gov; ou écrire à :

Administrator, NHTSA
400 Seventh Street, SW.
Washington, D.C. 20590

Vous pouvez également d'obtenir d'autres renseignements sur la sécurité des véhicules automobiles à le site : www.safercar.gov.

Comment signaler les défauts compromettant la sécurité au gouvernement canadien

Si vous vivez au Canada et si vous pensez qu'un défaut compromet la sécurité de votre véhicule, vous devez immédiatement avertir Transports Canada ainsi que la General Motors du Canada Limitée. Vous pouvez les appeler au 1-800-333-0510 ou leur écrire à l'adresse suivante :

Transport Canada
Place de Ville Tower C
330, rue Sparks
Ottawa, Ontario K1A 0N5

Comment signaler les défauts compromettant la sécurité à General Motors

En plus d'aviser NHTSA (ou Transport Canada) dans une situation comme celle-ci, nous espérons que vous aviserez General Motors. Appeler le centre d'assistance à la clientèle Chevrolet au 1-800-222-1020 ou nous écrire à :

Chevrolet Motor Division
Chevrolet Customer Assistance Center
C.P. 33170
Detroit, MI 48232-5170

Au Canada, prière de nous appeler au 1-800-263-3777 (anglais) ou au 1-800-263-7854 (français), ou de nous écrire à l'adresse suivante :

General Motors du Canada Limitée
Centre de communication de la clientèle, 163-005
1908 Colonel Sam Drive
Oshawa, Ontario L1H 8P7

Renseignements sur la commande de guides de réparation

Manuels de réparation

Les manuels de réparation comprennent l'information de diagnostic et d'entretien de moteurs, boîtes de vitesses, suspension essieu, freins, système électrique, direction, carrosserie, etc.

Manuel de réparation de boîtes de vitesses, boîtes-ponts et boîtes de transfert

Ce manuel fournit de l'information sur les méthodes de réparation, les réglages et les caractéristiques techniques pour boîtes de vitesses, boîtes-ponts et boîtes de transfert de GM.

Bulletins techniques

Les bulletins techniques fournissent l'information d'entretien technique permettant d'effectuer l'entretien des voitures et camions General Motors. Chaque bulletin comprend les directives pour aider à diagnostiquer et à faire l'entretien de votre véhicule.

Au Canada, on peut obtenir de l'information se rapportant aux bulletins d'entretien des produits en communiquant avec le concessionnaire General Motors ou en composant le 1-800-GM-DRIVE (1-800-463-7483).

Information pour le propriétaire

Les publications pour le propriétaire sont écrites spécifiquement pour lui et visent à fournir de l'information fondamentale sur le fonctionnement du véhicule. Le guide du propriétaire comprend un programme d'entretien pour tous les modèles.

Avec portefeuille : Comprend un portefeuille, le Guide du propriétaire et le livret de Garantie.

PRIX DE DÉTAIL : 35,00 \$

Sans Portefeuille : Guide du propriétaire seulement.

PRIX DE DÉTAIL : 25,00 \$

Bons de commande pour les publications techniques des modèles de l'année de fabrication courante et des années antérieures

Vous pouvez vous procurer des publications techniques pour les modèles de véhicules GM de l'année de fabrication courante et des années antérieures. Vouloir préciser l'année et le modèle du véhicule lorsque vous demandez un bon de commande.

COMMANDER SANS FRAIS : 1-800-551-4123 du lundi au vendredi, entre 8 h - 18 h, heure de l'Est

Pour les commandes par cartes de crédit seulement (VISA-MasterCard-Discover), visiter le site de Helm, Inc. à : www.helminc.com

Il est également possible d'écrire à :

Helm, Incorporated
P.O. Box 07130
Detroit, MI 48207

Prix susceptible d'être modifié sans préavis et sans obligation. Accorder assez de temps pour la livraison.

Remarque aux clients canadiens : Tous les prix sont cités en \$US. Les résidents canadiens doivent émettre leur chèque en \$US.

A

Accessoires et modifications	5-5
Accélérateur ajustable	2-24
Accélérateur et pédale de frein ajustable	2-24
Achat de pneus neufs	5-86
Additifs du carburant	5-9
Ajout d'équipement à un véhicule muni de sacs gonflables	1-98
Ajout d'un chasse-neige ou de tout équipement similaire	4-60
Alimentation Prolongation de l'alimentation des accessoires	2-22
Allume-cigarette	3-23
Ampoules de rechange	5-67
Ancrages inférieurs pour siège d'enfant (Système LATCH)	1-63
Antenne fixe	3-162
Antivol Contenu antivol	2-18
Passlock®	2-20
Antivol de la radio	3-158
Appareils de retenue pour enfant	1-58
Ancrages inférieurs pour siège d'enfant (Système LATCH)	1-63
Bébés et jeunes enfants	1-54
Enfants plus âgés	1-52
Appareils de retenue pour enfant (suite) Fixation d'un appareil de retenue pour enfant en position siège arrière centre	1-75
Fixation d'un appareil de retenue pour enfant en position siège arrière extérieur	1-72
Fixation d'un appareil de retenue pour enfant en position siège avant droit	1-78
Où installer l'appareil de retenue	1-62
Appuis-têtes	1-9
Assistance routière Programme d'assistance	7-6
Audio	3-87
Antenne fixe	3-162
Autoradio avec lecteur de cassette et de disque compact	3-106
Commandes audio intégrées au volant de direction	3-158
Compréhension de la réception radio	3-159
Entretien des disques compacts et DVD	3-162
Entretien du lecteur de cassettes	3-160
Entretien du lecteur de disques compacts et DVD	3-162
Fonction antivol	3-158
Radio AM/FM	3-90
Radio avec changeur à six disques compacts	3-124
Radio avec lecteur de disques compacts	3-93

Audio (suite)

Réglage de l'heure sur les autoradios avec système RDS	3-89
Réglage de l'heure sur les autoradios sans système RDS	3-89
Réglage du niveau de carillon	3-163
Système audio arrière	3-156
Système d'antenne autoradio satellite XM ^{MC} (États-Unis seulement)	3-163
Système de navigation/radio	3-141
Autoride [®]	4-71
Avant de partir pour un long trajet	4-45
Avertissement sur proposition 65 - Californie	5-5
Avertissements	
Autres avertisseurs	3-6
Avertissements et messages du centralisateur informatique de bord	3-63
Concernant des dommages du véhicule	iv
Feux de détresse	3-6
Sécurité et symboles	iv
Avertisseur de dépassement	3-9

B

Banquette	1-20
Banquette divisée (50/50)	1-15
Banquette divisée (60/40)	1-12
Baquets - Sièges baquets arrière	1-26
Batterie	5-49
Protection antidécharge de la batterie	3-21
Bébés et jeunes enfants, Appareils de retenue	1-54
Blocage	
Essieu arrière	4-9
Boîte de vitesses	
Indicateur de température	3-49
Boîte de vitesses automatique	
Fonctionnement	2-25
Liquide	5-27
Boîte à gants	2-66

C

Cache-bagages	2-69
Capacités et spécifications	5-140
Capot	
Levier d'ouverture	5-15
Vérification sous le capot	5-14
Carburant	5-7
Additifs	5-9
Carburant - Californie	5-8
Carburants dans les pays étrangers	5-11
E-85 (éthanol 85%)	5-10
Indice d'octane	5-8
Jauge	3-57
Remplissage du réservoir	5-12
Remplissage d'un bidon de carburant	5-14
Spécifications de l'essence	5-8
Témoin de bas niveau	3-57
Ce véhicule et l'environnement	6-2
Ceintures de sécurité	
Entretien	5-120
Guides de confort de ceinture de sécurité	1-49
Les ceintures de sécurité pour tous	1-30
Port adéquat des ceintures de sécurité	1-35

Ceintures de sécurité (suite)	
Position de passager - centre	1-44
Position du conducteur	1-35
Position du passager - côté avant droit	1-44
Positions de passager arrière extérieur	1-46
Questions et réponses au sujet des ceintures de sécurité	1-34
Rallonge de ceinture de sécurité	1-51
Témoin de rappel	3-42
Utilisation de la ceinture de sécurité pendant la grossesse	1-43
Cendriers	3-23
Centralisateur informatique de bord (CIB)	3-58
Avertissements et messages du centralisateur informatique de bord	3-63
Fonctionnement et affichages du centralisateur informatique de bord	3-59
Personnalisation CIB du véhicule	3-78
Centre d'aide en ligne à la clientèle	7-4
Chaînes à neige	5-92
Chargement du véhicule	4-55
Chasse-neige	4-60
Chauffage	3-23
Classification uniforme de la qualité des pneus	5-88

Clés	2-3	Compartiments de rangement (suite)	
Climatisation	3-23	Filet d'arrimage	2-68
Climatisation automatique à deux zones	3-28	Porte-bagages	2-67
Climatiseur et chauffage arrière à régulation		Porte-gobelets	2-66
électronique	3-36	Rangement arrière	2-68
Climatisation à deux zones	3-25	Rangement avant	2-66
Climatiseur	3-23	Compréhension de la réception radio	3-159
Climatiseur et chauffage arrière à régulation		Compteur de vitesse	3-41
électronique	3-36	Compteur kilométrique	3-41
Climatiseur et dispositif de chauffage arrière	3-35	Conducteur	
Collecte des données du véhicule et		Place, Ceinture de sécurité	1-35
enregistreurs de données d'événement	7-10	Conduite	
Commande de climatisation		Autoroute	4-44
Deux zones	3-25	Crochets de récupération	4-54
Commande de neutralisation de plafonnier	3-21	De nuit	4-38
Commande de niveau	4-70	Défensive	4-2
Commande électrique		En état d'ébriété	4-3
Soutien lombaire	1-5	Hivernale	4-48
Commandes au volant, Audio	3-158	Routes onduleuses et de montagne	4-46
Commutateur de l'éclairage auxiliaire monté		Secouer le véhicule pour le sortir	4-53
sur le toit	3-20	Sous la pluie et sur les routes humides	4-40
Compartiment de rangement arrière	2-68	Tout terrain	4-19
Compartiments de rangement		Ville	4-43
Boîte à gants	2-66	Contenu antivol	2-18
Compartiment de rangement de la		Contrôle du véhicule	4-6
console centrale	2-67	Crochets de récupération	4-54

D

Démarrage avec batterie auxiliaire	5-50
Démarrage du moteur	2-22
Dépose du pneu de secours et des outils	5-95
Dépose d'un pneu à plat et installation du pneu de secours	5-99
Deux zones, climatisation automatique	3-28
Direction	4-13
Dispositifs de sécurité Remplacement des pièces	1-100
Dispositifs de verrouillage Dispositif antiverrouillage	2-13
Porte	2-8
Portes arrière avec verrouillage de sécurité pour les enfants	2-13
Verrouillage automatique programmable des portes	2-10
Verrouillage électrique des portes	2-9
Verrouillage retardé	2-10
Disposition de la courroie d'entraînement du moteur	6-20
Disques vidéo numériques Système de divertissement intégré au siège arrière	3-141
Divisée - Banquette divisée (50/50)	1-15
Divisée - Banquette divisée (60/40)	1-12

E

Éclairage Commande de neutralisation de plafonnier	3-21
Entrée	3-21
Éclairage auxiliaire monté sur le toit	3-20
Plafonnier	3-20
Sortie	3-21
Électrique Glaces	2-16
Liquide de servodirection	5-43
Prises électriques pour accessoires	3-22
Réseau électrique	5-128
Siège	1-4
Verrouillage de portes	2-9
Enfants plus âgés, Appareils de retenue	1-52
Enregistreurs de données d'accident	7-10
Entretien	5-4
Accessoires et modifications	5-5
Ajout d'équipement à l'extérieur de votre véhicule	5-7
Avertissement sur proposition 65 - Californie	5-5
Ceintures de sécurité	5-120
Disques compacts et DVD	3-162
Entretien par le propriétaire	5-6
Lecteur de cassettes	3-160
Lecteur de disques compacts et DVD	3-162

Entretien (suite)	
Pour commander des publications techniques	7-17
Témoin d'anomalie du moteur	3-51
Entretien de l'apparence	
Cuir	5-119
Entretien des ceintures de sécurité	5-120
Entretien du dessous de la carrosserie	5-124
Finition endommagée	5-124
Joints d'étanchéité	5-120
Lavage du véhicule	5-120
Matériaux d'entretien/d'aspect du véhicule	5-125
Nettoyage de l'éclairage extérieur et des lentilles	5-121
Nettoyage de l'intérieur du véhicule	5-116
Pare-brise, lunette arrière et lames d'essuie-glace	5-122
Peinture endommagée par retombées chimiques	5-125
Pneus	5-124
Roues en aluminium ou chromées	5-123
Soin de finition	5-121
Tableau de bord, vinyle, et autres surfaces en plastique	5-119
Tôle endommagée	5-124
Tissu et tapis	5-118
Entretien périodique	6-5
Équipement électrique complémentaire	5-128
Essence	
Octane	5-8
Spécifications	5-8
Essieu arrière	5-57
Essieu arrière verrouillable	4-9
Essieu avant	5-60
Essuie-glace	
Fusibles	5-128
Essuie-glace/lave-glace arrière	3-11
Étiquette sur paroi latérale du pneu	5-71
Extérieur	
Rétroviseur convexe	2-58
Rétroviseur extérieur à gradation automatique	2-57
Rétroviseurs de type caravane	2-54
Rétroviseurs extérieurs chauffants	2-58
Rétroviseurs extérieurs rabattables à commande électrique	2-56
Rétroviseurs à assistance de stationnement en file	2-57
Rétroviseurs à commande électrique	2-55
Rétroviseurs à commande manuelle	2-54

F

Feux arrière	
Clignotant, feux d'arrêt et feux de recul	5-66
Feux de circulation de jour	3-16
Feux de détresse	3-6
Feux de détresses, jauges et témoins	3-39
Filet d'arrimage	2-68
Filter	
Filtre à air du moteur	5-25
Finition endommagée	5-124
Fixation d'un appareil de retenue pour enfant	
Position siège arrière centre	1-75
Fixation d'un appareil de retenue pour enfant	
en position siège arrière extérieur	1-72
Fixation d'un appareil de retenue pour enfant	
en position siège avant droit	1-78
Fixation d'un appareil de retenue pour enfant	
en position siège central avant	1-77
Fonctionnement de boîte de vitesses,	
Automatique	2-25
Fonctionnement du siège arrière	1-10
Frein	
Stationnement	2-36
Système de freinage antiblocage (ABS)	4-7
Freinage	4-6
Témoin du système de freinage	3-47

Freinage d'urgence	4-9
Freins	5-45
Fusibles	
Bloc-fusibles central du tableau de bord	5-132
Bloc-fusibles d'ensemble d'instruments	5-129
Bloc-fusibles sous le capot	5-133
Disjoncteurs et fusibles	5-129
Essuie-glace	5-128

G

Glaces	2-15
Électrique	2-16
Gonflement - Pression des pneus	5-78
Guides de confort de ceinture de sécurité	1-49

H

Hayon	2-14
Huile	
Huile pour moteur	5-20
Indicateur d'usure d'huile à moteur	5-23
Manomètre	3-54
Hypnose de la route	4-46

I

Identification du véhicule	
Étiquette d'identification des pièces de rechange	5-127
Numéro (NIV)	5-127
Indicateur	
Compteur de vitesse	3-41
Tachymètre	3-41
Température de boîte de vitesses	3-49
Voltmètre	3-46
Indicateur du régulateur de vitesse automatique	3-55
Information du centre d'assistance à la clientèle	
Assistance technique aux utilisateurs de téléscrip-teurs	7-4
Bureaux d'assistance à la clientèle	7-5
Comment signaler les défauts compromettant la sécurité au gouvernement canadien	7-16
Comment signaler les défauts compromettant la sécurité au gouvernement des États-Unis	7-16
Comment signaler les défauts compromettant la sécurité à General Motors	7-17
Procédure de satisfaction de la clientèle	7-2
Programme d'assistance routière	7-6

Information du centre d'assistance à la clientèle (suite)	
Remboursement au titre du Programme de Mobilité GM	7-6
Renseignements sur la commande de guides de réparation	7-17
Transport de courtoisie	7-8
Installation électrique	
Bloc-fusibles central du tableau de bord	5-132
Bloc-fusibles d'ensemble d'instruments	5-129
Bloc-fusibles sous le capot	5-133
Disjoncteurs et fusibles	5-129
Équipement électrique complémentaire	5-128
Fusibles d'essuie-glace	5-128
Glaces à commande électrique et autres équipements électriques	5-128
Intensité d'éclairage du tableau de bord	3-20

J

Jauge	
Carburant	3-57
Température du liquide de refroidissement	3-49

K

Klaxon	3-6
--------------	-----

L

Laisser le moteur tourner lorsque le véhicule est stationné	2-42
Levier des clignotants/multifonction	3-7
Levier du régulateur de vitesse automatique	3-12
Liquide	
Boîte de vitesses automatique	5-27
Lave-glace	5-44
Servodirection	5-43
Liquide de refroidissement	
Bouchon de réservoir d'expansion	5-33
Chauffe-liquide de refroidissement du moteur	2-24
Indicateur de température du moteur	3-49
Liquides et lubrifiants recommandés	6-17
Liseuses avant	3-21

M

Manoeuvre de dépassement	4-16
Manomètre à huile	3-54
Message	
Avertissements et messages du centralisateur informatique de bord	3-63

Mode de protection contre le surchauffe du moteur	5-36
Mode de remorquage	2-29
Monoxyde de carbone	2-14, 2-41, 4-48, 4-71
Moteur	
Aperçu du compartiment moteur	5-16
Batterie	5-49
Bruit de ventilateur	5-42
Chauffe-liquide de refroidissement	2-24
Démarrage	2-22
Disposition de la courroie d'entraînement	6-20
Filtre à air	5-25
Huile	5-20
Indicateur de température du liquide de refroidissement	3-49
Indicateur d'usure d'huile à moteur	5-23
Liquide de refroidissement	5-30
Mode de fonctionnement de protection contre la surchauffe du moteur	5-36
Surchauffe	5-33
Système d'échappement	2-41
Témoin d'anomalie et d'entretien du moteur	3-51
MyGMLink.com	7-4

N

Nettoyage	
Cuir	5-119
Entretien du dessous de la carrosserie	5-124
Éclairage extérieur et lentilles	5-121
Intérieur de votre véhicule	5-116
Joints d'étanchéité	5-120
Lavage du véhicule	5-120
Pare-brise, lunette arrière et lames d'essuie-glace	5-122
Pneus	5-124
Roues en aluminium ou chromées	5-123
Soin de finition	5-121
Tableau de bord, vinyle, et autres surfaces en plastique	5-119
Tissu et tapis	5-118

O

Où installer l'appareil de retenue	1-62
Ouvre-porte de garage	2-61

P

Pare-brise	
Essuie-glace	3-9
Lave-glace	3-10
Liquide de lave-glace	5-44
Nettoyage de pare-brise, lunette arrière et lames d'essuie-glace	5-122
Remplacement des balais	5-68
Pare-soleil	2-17
Passage à la position de stationnement (P)	2-37
Passage hors de la position de stationnement (P)	2-39
Passager - Témoin de l'état du sac gonflable du passager	3-43
Passagers arrière extérieurs, ceintures de sécurité	1-46
Passlock®	2-20
Peinture endommagée par retombées chimiques	5-125
Personnalisation du véhicule	2-72
Siège à mémoire	2-72
Personnalisation du véhicule - CIB	3-78
Perte de contrôle	4-18
Pédale de frein, accélérateur	2-24
Phares	3-15, 5-62
Ampoules à halogène	5-61
Antibrouillard	3-19

Phares (suite)		
Automatiques	3-17	
Avertisseur de dépassement	3-9	
Carillon de rappel	3-16	
Clignotant avant, feux de gabarit et feux de circulation de jour	5-63	
Commande de feux de route et feux de croisement	3-9	
Feux de circulation de jour	3-16	
Feux de gabarit de toit	5-64	
Feux d'encombrement et d'identification	5-64	
Protection antidécharge de la batterie	3-21	
Remplacement des ampoules	5-61	
Pièces de rechange d'entretien normal	6-19	
Plafonniers	3-20	
Pneu de secours	5-115	
Pneus	5-70	
Achat de pneus neufs	5-86	
Au cas d'un pneu à plat	5-93	
Chaînes à neige	5-92	
Changer un pneu à plat	5-94	
Classification uniforme de la qualité des pneus	5-88	
Dépose du pneu de secours et des outils	5-95	
Dépose d'un pneu à plat	5-99	
Dimensions variées	5-88	
Entreposage d'un pneu à plat ou d'un pneu de secours et des outils	5-110	
Étiquette sur paroi latérale du pneu	5-71	
Pneus (suite)		
Gonflement - Pression des pneus	5-78	
Inspection et permutation	5-84	
Nettoyage	5-124	
Pneu de secours	5-115	
Quand faut-il remplacer les pneus?	5-85	
Remplacement de roue	5-90	
Réglage de la géométrie et équilibrage des pneus	5-90	
Roues en aluminium ou chromées, nettoyage	5-123	
Serrure secondaire	5-106	
Système de surveillance de la pression	5-79	
Terminologie et définitions	5-75	
Témoin de pression des pneus	3-51	
Port adéquat des ceintures de sécurité	1-35	
Porte-bagages	2-67	
Porte-gobelets	2-66	
Portes		
Dispositifs de verrouillage	2-8	
Portes arrière avec verrouillage de sécurité pour les enfants	2-13	
Portes à verrouillage électrique	2-9	
Verrouillage automatique programmable des portes	2-10	
Verrouillage retardé	2-10	
Portes arrière avec verrouillage de sécurité pour les enfants	2-13	
Position de passager - centre, ceintures de sécurité	1-44	

Position du passager - côté avant droit, ceintures de sécurité	1-44
Positions du commutateur d'allumage	2-21
Prises électriques pour accessoires	3-22
Programme d'entretien	
Au moins une fois par an	6-14
Au moins une fois par mois	6-13
Ce véhicule et l'environnement	6-2
Chaque fois que vous faites le plein	6-12
Conditions d'entretien	6-2
Entretien périodique	6-5
Fiche d'entretien	6-20
Introduction	6-2
Liquides et lubrifiants recommandés	6-17
Notes en bas de page	6-10
Pièces de rechange d'entretien normal	6-19
Réparations additionnelles requises	6-8
Utilisation de votre programme d'entretien	6-3
Vérifications et services par le propriétaire	6-12
Prolongation de l'alimentation des accessoires	2-22
Propriétaires canadiens	iii

Q

Quatre roues motrices	2-30, 5-58
Questions et réponses au sujet des ceintures de sécurité	1-34

R

Radios	3-87
Autoradio avec lecteur de cassette et de disque compact	3-106
Compréhension de la réception radio	3-159
Dispositif antivol	3-158
Entretien des disques compacts et DVD	3-162
Entretien du lecteur de cassettes	3-160
Entretien du lecteur de disques compacts et DVD	3-162
Radio AM/FM	3-90
Radio avec changeur à six disques compacts	3-124
Radio avec lecteur de disques compacts	3-93
Réglage de l'heure sur les autoradios avec système RDS	3-89
Réglage de l'heure sur les autoradios sans système RDS	3-89
Système audio arrière	3-156
Système de navigation/radio	3-141
Rallonge de la ceinture de sécurité	1-51
Réglage de bouche de sortie	3-35
Réglage de la ventilation	3-35
Réglage de l'heure sur les autoradios avec système RDS	3-89
Réglage de l'heure sur les autoradios sans système RDS	3-89

Réglage du niveau de carillon	3-163	Rétroviseur intérieur, Gradation automatique avec système OnStar [®] , boussole et	2-46
Régulateur de température		Rétroviseurs	2-44
Climatiseur et dispositif de chauffage arrière	3-35	Rétroviseur extérieur convexe	2-58
Remboursement au titre du Programme de Mobilité GM	7-6	Rétroviseur extérieur à gradation automatique	2-57
Remorquage		Rétroviseur à commande manuelle	2-44
Traction d'une remorque	4-71	Rétroviseur à gradation automatique avec boussole	2-49
Véhicule récréatif	4-66	Rétroviseur à gradation automatique avec boussole et affichage de température	2-51
Votre véhicule	4-66	Rétroviseur à gradation automatique avec système OnStar [®] , boussole et affichage de la température	2-46
Remorque		Rétroviseur à gradation automatique avec système OnStar [®] et boussole	2-44
Recommandations	4-91	Rétroviseurs extérieurs chauffants	2-58
Remplacement des ampoules	5-61	Rétroviseurs extérieurs de type caravane	2-54
Ampoules de rechange	5-67	Rétroviseurs extérieurs à commande électrique	2-55
Ampoules à halogène	5-61	Rétroviseurs extérieurs à commande manuelle	2-54
Clignotant avant, feux de gabarit et feux de circulation de jour	5-63	Rétroviseurs extérieurs rabattables à commande électrique	2-56
Feux arrière, clignotant, feux d'arrêt et feux de recul	5-66	Rétroviseurs à assistance de stationnement en file	2-57
Feux de gabarit de toit	5-64	Réparation de dommages par collision	7-12
Feux d'encombrement et d'identification	5-64		
Phares	5-62		
Remplacement des pièces des dispositifs de sécurité après une collision	1-100		
Reprise tout terrain	4-16		
Rétroviseur à gradation automatique avec boussole et affichage de température	2-51		
Rétroviseur, gradation automatique avec boussole	2-49		

Réparation de votre véhicule muni de	
sacs gonflables	1-97
Rodage de véhicule neuf	2-20
Roue de secours	
Rangement	5-110
Roues	
Dimensions variées	5-88
Géométrie et équilibrage des roues	5-90
Remplacement	5-90
Routes onduleuses et de montagne	4-46

S

Sacs gonflables	1-82
Ajout d'équipement à un véhicule muni de	
sacs gonflables	1-98
De quelle façon le sac gonflable retient-il?	1-90
Mise en état de fonctionnement	3-42
Où se trouvent les sacs gonflables?	1-85
Quand un sac gonflable doit-il se gonfler?	1-88
Que verrez-vous après le déploiement d'un	
sac gonflable?	1-90
Qu'est-ce qui entraîne le déploiement d'un	
sac gonflable?	1-89
Réparation de votre véhicule muni de	
sacs gonflables	1-97

Sacs gonflables (suite)	
Système de détection des occupants	1-92
Témoin de l'état du sac gonflable du	
passager	3-43
Sacs gonflables, module de détection et	
de diagnostic	7-10
Secouer le véhicule pour le sortir	4-53
Serrure secondaire	5-106
Si vous êtes pris dans le sable/la boue/la neige/	
sur la glace	4-52
Sièges	
Appuis-têtes	1-9
Banquette	1-20
Banquette divisée 50/50	1-15
Banquette divisée 60/40	1-12
À commande manuelle	1-3
Fonctionnement du siège arrière	1-10
Mémoire	2-72
Sièges baquets arrière	1-26
Sièges chauffants	1-6
Sièges à commande électrique	1-4
Sièges à dossier inclinable	1-7
Soutien lombaire à commande électrique	1-5
Sièges d'enfant	
Fixation d'un appareil de retenue pour	
enfant en position siège central avant	1-77

Signaler les défauts compromettant la sécurité	
General Motors	7-17
Gouvernement	7-16
Gouvernement canadien	7-16
Signaux de changement de direction et de changement de voies	3-8
Soutien lombaire	
Commande électrique	1-5
StabiliTrak®	4-10
Stationnement	
Au-dessus de matières qui brûlent	2-40
Frein de stationnement	2-36
Stationnement (P)	
Passage à la position	2-37
Passage hors de la position	2-39
Système audio arrière	3-156
Système d'antenne autoradio satellite XM ^{MC}	3-163
Système de détection des occupants	1-92
Système de divertissement intégré	
au siège arrière	3-141
Système de freinage antiblocage (ABS)	4-7
Système de freinage antiblocage,	
Témoin d'avertissement	3-48
Système de navigation/radio	3-141
Système de refroidissement	5-36

Système de régulation de température	
Réglage de bouche de sortie	3-35
Système de télécommande maison universel	2-61
Fonctionnement	2-62
Système de traction intégrale	4-13
Système OnStar®	2-59
Systèmes antivol	2-18

T

Tableau de bord	
Aperçu	3-4
Ensemble d'instruments	3-40
Tachymètre	3-41
Télédéverrouillage	2-4
Télédéverrouillage, Fonctionnement	2-5
Témoin	
Bas niveau de carburant	3-57
Batterie	3-46
De pression des pneus	3-51
État du sac gonflable du passager	3-43
Feux de route	3-56
Mise en état de fonctionnement des sacs gonflables	3-42
Mode de remorquage/transport	3-56

Témoin (suite)	
Quatre roues motrices	3-56
Régulateur de vitesse automatique	3-55
Sécurité	3-55
Témoin d'anomalie	3-51
Témoin de rappel des ceintures de sécurité	3-42
Témoin du système de freinage	3-47
Témoin du système de freinage antiblocage	3-48
Témoin de mode de remorquage/transport	3-56
Témoin de quatre roues motrices	3-56
Toit ouvrant	2-71
Tôle endommagée	5-124
Totalisateur partiel	3-41
Tout terrain - Conduite	4-19
Traction	
Système StabiliTrak®	4-10
Transmission intégrale	5-56

U

Utilisation de votre guide	iii
----------------------------------	-----

V

Véhicule	
Avertissements concernant des dommages	iv
Chargement	4-55
Contrôle	4-6
Symboles	iv
Vérification	
Témoin du moteur	3-51
Vérification de l'appareil de retenue	1-99
Remplacement des pièces des dispositifs de sécurité après une collision	1-100
Vérification sous le capot	5-14
Vérifications et services par le propriétaire	6-12
Verrouillage automatique programmable des portes	2-10
Verrouillage retardé	2-10
Volant inclinable	3-7
Voltmètre	3-46